

# ROCKFORCE

PROFESSIONAL TOOLS

ΚΑΤΑΛΟΓ  
CATALOG 2020



Уважаемые господа!

Мы, рады нашей с Вами встрече на страницах нашего обновлённого каталога, который поможет Вам в выборе "правильного" инструмента и оборудования.

Частное предприятие "ТД" Форсаж Инструмент Бел" является единственным и прямым поставщиком профессионального инструмента и оборудования под собственным брендом ROCKFORCE на территории Республики Беларусь, России, стран Балтии, ближнего и дальнего зарубежья от производителя.

Помимо информации размещенной на страницах нашего каталога, в Вашем распоряжении три больших демонстрационных зала общей площадью 400м<sup>2</sup> расположенных по адресу Республика Беларусь, Минская обл., Папернянский с/с, район д. Дубовляны, д. 43. (см. схему проезда на оборотной стороне обложки каталога). Приглашаем всех заинтересованных лиц независимо от территориального месторасположения посетить нас, где Вы сможете ознакомиться со всей линейкой товаров под брендом ROCKFORCE, получить квалифицированную консультацию и на месте оформить куплю-продажу заинтересовавшего Вас товара.

Большое внимание компания, уделяет качеству поставляемого товара под брендом ROCKFORCE, также его техническому совершенствованию, основываясь на опыте и пожеланиях потребителей различной формы собственности и уровня. Товар изготавливается на современном оборудовании с использованием новых технологий и материалов, таких как хром-ванадиевая сталь, хром-молибденовая сталь, сталь S45C, S2, пр., способные придать инструменту и оборудованию надёжность, прочность и привлекательность. ROCKFORCE отвечает требованиям DIN, ANSI, ГОСТа и предназначен для долгого использования в условиях авторемонтных мастерских и других тяжёлых условиях.

Ассортимент товаров под брендом ROCKFORCE, постоянно и планомерно расширяется. Как Вы понимаете в каталоге всё размещено не представляется возможным, но тем не менее мы максимально представили Вам информацию по товару ROCKFORCE, а так же перечень новинок, которые стали доступны уже в этом году. В данном каталоге появились новые разделы, в которых отображена информация по оборудованию ROCKFORCE.

Обращаем Ваше внимание, что наш сайт поменял название с [www.i-forsage.by](http://www.i-forsage.by) на [www.th-tool.by](http://www.th-tool.by), сайт так же работает в режиме online, где Вы всегда в удобное для Вас время сможете увидеть информацию по товару с логотипом.



В России бренд ROCKFORCE представляет наш эксклюзивный дистрибьютор Оптовый Центр "Мегалайт-Авто", +7 (495) 363-6678 (доб.5067), +7 (916) 453-5343; 117405, г.Москва, Варшавское ш., д.170Г; E-mail: [sales@megalight.ru](mailto:sales@megalight.ru).

На правах уполномоченного поставщика на территории России, компания берет на себя все гарантийные и сервисные обязательства по обслуживанию продукции под брендом ROCKFORCE. Работая с этой компанией, Вы получаете надёжного партнёра-поставщика и сокращаете затраты связанные с оформлением, доставкой товаров на территории Российской Федерации, что не маловажно в бизнесе, связанном с ремонтом и обслуживанием технических средств и механизмов.

Частное предприятие "ТД" Форсаж Инструмент Бел" приглашает всех желающих юридических лиц, индивидуальных предпринимателей к взаимовыгодному сотрудничеству по продвижению бренда ROCKFORCE, как внутри Республики Беларусь, так и в России, странах СНГ.

Уважаемые господа, желаем Вам успеха в бизнесе и достижения всех намеченных планов.

Мы работаем с Вами, мы работаем для Вас.

С уважением,  
Руководство и коллектив компании  
Частное предприятие "ТД" Форсаж Инструмент Бел"

Dear Sirs!

We are glad to see you in our updated catalogue which will help you in choosing the right tools and equipment.

Private enterprise "TD" Forsage Instrument Bel" is an exclusive and direct supplier of professional tools and equipment under its own brand ROCKFORCE from the manufacturer to the Republic of Belarus, Russia, Baltic countries and to the countries of the near and far abroad.

In addition to the information posted on our catalogue pages, three large showrooms with a total area of 400 m<sup>2</sup> (located at the address: house 43, District of Dubovlany Village, Papernyansky Village Council, Minsk region, Republic of Belarus) are at your disposal.

We are inviting all interested persons regardless of their location to visit our venue, where one can get acquainted with the entire range of products under ROCKFORCE brand, get expert advice and buy the very item they are interested in.

Our company is paying great attention to the quality of products being delivered under ROCKFORCE brand, as well as to their technical improvement, based on the experience and wishes of consumers of various forms of ownership and levels. State-of-the-art equipment coupled with new technologies and materials (such as chromium-vanadium steel, chromium-molybdenum alloy steel, S45C steel, S2 steel and etc.) is used in the process of manufacture, which contributes to creating tools and equipment that are reliable, durable and attractive in appearance. ROCKFORCE meets the requirements of DIN, ANSI and GOST and is designed for long-term use in automobile repair shops and under other severe conditions.

Product range under ROCKFORCE brand is constantly and regularly expanding. We should confess it is rather difficult to display all the products available in the catalogue. However, we have provided you with the maximum possible amount of information on ROCKFORCE products, as well as with a list of new products that have been manufactured this year. We would also like to point out new sections giving information about ROCKFORCE equipment, which have been added to this catalogue.

We would like to note that our website has changed its name from [www.i-forsage.by](http://www.i-forsage.by) to [www.th-tool.by](http://www.th-tool.by). The website is in online mode, so you can always see the information on any product with a logo at a time convenient for you.

Sayın beyler!

Biz, "doğru" alet ve donanım seçiminde Size yardımcı olacak yeni kataloğumuzun sayfalarında Sizinle karşılaşmaktan memnunuz.

"TD FORSAGE" özel şirketi, Belarus, Rusya, Baltık ülkeleri, yakın ve uzak yurt dışı ülkelerinde direk üreticiden kendi FORSAGE markası ile profesyonel alet ve donanımın tek ve doğrudan tedarikçisidir.

Kataloğumuzda yayınlanan bilginin yanısıra Belarus Cumhuriyeti, Minsk ili, Papernyanskiy köy şurası, Dubovlany köyü, ev 43 adresinde bulunan toplam alanı 400m<sup>2</sup> olan üç büyük sergi salonu hizmetinizde (kataloğun arka kapağındaki giriş şemasına bakın). Buldukları coğrafik konumuna bakmaksızın ilgili olan herkesi bizi ziyaret etmeye davet ediyoruz, Siz ROCKFORCE marka tüm ürünleri görebilirsiniz, kaliteli danışmanlık hizmetini alabilirsiniz ve ilgi gösterdiğiniz malın yerinde alım-satım işlemini düzenleyebilirsiniz.

Şirket ROCKFORCE markası ile tedarik edilen kalitesine, bunun yanısıra farklı şekil ve düzey tüketicilerin tecrübesi ve isteklerine dayanarak ürünlerinin teknik gelişimine büyük dikkat ayırmaktadır. Ürün, alet ve donanıma sağlamlık, güvenilirlik ve çekiçlik kazandırabilen krom vanadyum çeliği, krom molibden çeliği, S45C, S2 çeliği gibi malzemeye yeni teknolojilerin kullanımıyla modern teknolojilerde üretilmektedir. ROCKFORCE DIN, ANSI, GOST şartlarına uygun olup araba tamir servislerindeki koşullarda ve diğer ağır koşullarda uzun süre devamlı kullanılması için tasarlanmıştır.

ROCKFORCE marka ürün çeşitleri devamlı ve sistematik olarak genişlenmektedir. Anladığınız gibi kataloğa herşeyin yayınlanmasına imkan yok, ancak buna rağmen biz Size ROCKFORCE ürünleri ile ilgili mümkün oluncaya fazla bilgi ve bunun yanısıra bu yıl erişilebilir hale gelen yenilikler listesini verdik. Bu katalogta ROCKFORCE donanımı ile ilgili bilginin yansıtıldığı yeni bölümler oluştu.



О компании /About company / O firmie / Şirket bilgileri	3-6
Полезная информация /Helpful information /Ważne informacje / Yararlı bilgiler	7-14
1. Наборы инструментов /Tool kits /Zestawy narzędzi / Profesyonel alet takımları <i>Premium</i>	15-28
1.2 Наборы инструментов /Tool kits /Zestawy narzędzi / Alet takımları	29-43
2. Трещотки, воротки, адаптеры, удлинители /Ratchet wrenches, tommy bars, adapters and extension handles/ Grzechotki, klucze, adaptery i przedłużacze / Cırcır, somun anahtarları, adaptör ve uzatmalar	44-62
3. Головки торцевые/Drive socket /Głowice / Lokma anahtar Yan başlıklar	63-73
4. Биты, головки-биты/Bits, socket bits /Bity, główki bitów / Bitler, bit başlıkları	74-93
5. Ключи гаечные, ключи Г-образные /Nut wrenches, L-shaped wrenches/ Nut wrenches, L-shaped wrenches / Anahtarlar, L-şekilli anahtarlar	94-111
6. Шарнирно-губцевый инструмент/Hinged pliers/Narzędzia zawiasowe i szczękowe / Pense, kargaburnu, kerpeten, kıskaç gibi aletler	112-119
7. Отвертки /Screwdrivers / Wkręta / Tornovıdalar	120-134
8. Вспомогательный инструмент/Auxiliary tools/Narzędzia pomocnicze	135-155
9. Резьбонарезной инструмент и сопутствующий/Thread-cutting tool and accessories/ Narzędzia do gwintowania i podobne / Diş açma kalemi ve yardımcı aletler	156
10. Специальный инструмент/Special tool/ Specjalne narzędzie / Özel alet ve ekipman / Yardımcı alet ve ekipman:	157-190
10.1 Моторная группа/Engine group /Zestawy silnikowe / Motor grubu	191-198
10.2 Топливная система, системы охлаждения и кондиционирования/ Fuel system, cooling and air-conditioning systems/ Układ paliwowy, systemy chłodzenia i klimatyzacji Isıtma sistemi, soğutma ve iklimlendirme sistemleri	199-204
10.3 Автоэлектрика, внутренняя обшивка салона/Upholstery, autoelectrics / Wyposażenie wnętrza, wyposażenie elektryczne samochodu / Araç içi döşemesi, araç elektrigi	205-227
10.4 Ходовая часть, кузовной ремонт/Suspension system/Podwozie / Şassi	228-232
10.5 Тормозная, выхлопная системы/Brake system /Układ hamulcowy / Fren sistemi	233-236
10.6 Контрольно-измерительный инструмент/Measuring and control device / Kontrol-ölçme aleti	237-242
10.7 Съёмники подшипников /Bearing pullers / Ściągacze łożysk / Rulman sökme takımı	243
10.8 Инструмент для мотоциклов / Tool for motorcycles /Narzędzie do motocykli / Motosiklet aracı	244-261
11. Пневматический инструмент /Pneumatic tools / Narzędzia pneumatyczne / Pnömatik aletler	262-274
12. Башмаки противооткатные, подставки, домкраты, цилиндры гидравлические / Wheel chocks, supports, lifting jacks, hydraulic cylinders / Tamir için destek altlıkları, merdivenler, tekerlek takozları	275
13. Гаражное оборудование /Garage equipment / Wyposażenie garażu / Garaj ekipmanları	276-281
13.1 Гаражная мебель /Garage furniture/Meble garażowe/ Garaj mobilyası	282-284
13.2 Тиски, струбины /Vice clamps, screw clamps /Imadła, zaciski śrubowe (zwornice) / Mengene, kelepçe	285
13.3 Подъемное оборудование / Hoisting equipment /Urządzenia podnoszące / Kaldırma ekipmanları	286-287
13.4 Пресса гидравлические, трубогибы / Hydraulic presses, pipe benders /Prasy hydrauliczne, giętareki do rur / Hidrolik pres, boru bükücüler	288-289
13.5 Балансиры, кантователи, рамы для снятия двигателя / Equalising bars, positioners, frames for engine removal Wyważarki, kantowniki, ramy do demontażu silnika / Dengeleyiciler, kirişler, motor sökme çerçeveleri	290-296
13.6 Маслоотсосы, шприцы для густой смазки, мойки деталей / Oil suction pumps, grease guns, engine cleaning guns Wyciągi olejowe, strzykawki do gęstego smaru, urządzenia do mycia części / Yağ emicileri, gres tabancaları, parça yıkamaları	297-299
13.7 Пескоструйное оборудование/Blasting equipment/Sprzęt do piaskowania / Kumlama ekipmanları	300
13.8 Компрессора/Compressors/Sprężarki / Kompresörler	301-302
13.9 Сварочное оборудование/Welding equipment/ Sprzęt spawalniczy / Kaynak ekipmanı, endüksiyon ısıtıcı	303-305
13.10 Каретки для тали, лебедки/Traveling block dollies, Hoisters /Wózki do wciągarek, wciągnikówi / Palanga, kasnak bloğu, kasnak bloğu taşıma rayları	306-307
14 Промышленное оборудование / Industrial equipment /Wyposażenie przemysłowe / Endüstriyel ekipman	308
Для заметок/ Notes /Notatki/ Açıklamalar	



Профиль шестигранный.  
Крепёж с шестигранным профилем самый распространённый. Шестигранный профиль позволяет работать с применением больших силовых нагрузок, без опасения срыва граней.  
Hexagonal profile  
Fasteners with hexagonal profile are the most commonly used ones. Hexagonal profile allows working with the use of large power loads, without the fear of breaking edges.



Профиль двенадцатигранный.  
Такие головки позволяют работать как с шестигранным, так и двенадцатигранным крепежом. Они позволяют работать под разными углами в ограниченном пространстве. Есть и недостаток: неплотное прилегание к плоскостям граней ведёт к риску срыва граней.  
Bihexagonal profile  
These heads allow working with both hexagonal and bihexagonal fasteners. They allow working at different angles in a limited space.  
There is a drawback: loose fit to edging planes leads to the risk of edging damage.



Профиль "Super Lock" (SL-головки). Данный профиль позволяет работать с крепежным элементом у которого сорваны грани. Это достигается увеличенной площадью контакта за счет чего производится захват не за грани, а между ними.  
Super Lock profile (SL heads). This profile allows working with a fastener that contains edging damage.  
This is achieved by increased contact area due to which coupling is performed not by edges but between them.



Профиль E-стандарта.  
Предназначены для откручивания болтов и шурупов с профилем TORX. Данный профиль используется там где необходимо большое усилие.  
E-standard profile. Profile is intended for unscrewing bolts and wood screws with TORX profile.  
This profile is used in places where a great effort is needed.



Профиль "Slotted".  
Такие насадки обозначаются буквой SL. Латинские буквы SL являются сокращением от английского слова slot, означающего "щель" или "шлиц". Маркируется по толщине и ширине жала.  
Slotted profile.  
These caps are indicated by the letter SL. The Latin letters SL are the abbreviation of the English word "slot" meaning a "slit" or "slot". It is marked by thickness and width of a tip.



Профиль "Phillips" (крест)  
Основное преимущество крестообразных, это увеличенная площадь контакта рабочих поверхностей, самоцентрирование инструмента и возможность работать под небольшим углом.  
Phillips profile (crossing).  
The main advantage of cruciform profile is an increased contact area of working surfaces, self-centering of a tool and the possibility to work at a small angle.



Профиль "PoziDrive"(крест с насечками).  
Это классическая бита. Дополнительные насечки являются отличительной чертой бит PZ, если их сравнивать с насадками PH. Большая прочность приспособлений позволяет им выдерживать огромные нагрузки.  
PoziDrive profile (crossing with notches).  
It is a classic screwdriver bit. Additional notches are a distinctive feature of PZ screwdriver bits when compared to PH caps.  
High strength of tools allows them to withstand enormous loads.



Профиль шестигранный (Hex).  
Данные биты позволяют работать с соответствующими саморезами и шурупами, так как они имеют большую площадь соприкосновения с крепежными изделиями.  
Hex profile.  
These screwdriver bits allow working with the appropriate self-tapping screws and wood screws since they have a large contact area with fasteners.



Профиль в виде звездочки (Torx)  
Биты с таким профилем применяются в машиностроительной области и в производстве бытовой техники, для закручивания крепежных элементов с соответствующей формой головки. Они носят название Torx (торкс) и обозначаются буквами TX или T.  
Torx profile.  
Screwdriver bits with this profile are used in engineering industry and in the manufacture of household appliances, for tightening fasteners with the appropriate shape of a head. They are called Torx and are designated by the letters TX or T.



Профиль "Torx Tamperproof" с отверстием.  
Данная бита часто применяется на сборочных производствах. Увеличена надёжность процесса закручивания и при минимальных усилиях. Размеры биты бывают от T10 до T40. Используется при необходимости для защиты узлов и агрегатов от разборки неквалифицированным персоналом.  
Torx Tamperproof profile with hole.  
This screwdriver bit is often used at assembling. The reliability of the process of twisting with the minimum effort is increased. The sizes of screwdriver bits are from T10 to T40. Screwdriver bits are used if it is necessary to protect assemblies and units against disassembly by unskilled personnel.















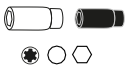































Профиль со шлицем Tri-Wing - трехлопастной  
Их применяют при сборке бытовой техники и электроники. Также они используются в авиакосмической промышленности. Размер обозначается буквами Gr и может иметь показатели от Gr.1 до Gr.6.  
Profile with Tri-Wing spline - three-bladed.  
They are used when assembly of household appliances and electronics. They are also used in aerospace industry. The size is indicated by the letters Gr and can have indicators from Gr.1 to Gr.6.













































Профиль "Spline".  
Сплайн (двенадцатилучевая звезда). Обозначение - буква M. Применяется для монтажа и демонтажа резьбовых соединений с помощью пневматического инструмента и обеспечивает сохранение геометрии крепежа при высоких нагрузках.  
Spline profile.



Профиль "Spline" с отверстием внутри  
Данная бита часто применяется на сборочных производствах. В результате плотной посадки биты в крепежном изделии, повышается надёжность процесса закручивания, для осуществления которого, не нужно прилагать особых усилий.  
Spline profile with hole inside.  
This screwdriver bit is often used at assembling. As a result of a tight fit of a screwdriver bit in a fastener, the reliability of the process of tightening is increased, for which you do not need to make special efforts.

	Головка   ударная Socket Głowice		Головка свечная Candle socket Nasadka do świec
	Головка удлиненная   ударная Deep well socket group Głowice		Бита SPLINE Bit SPLINE Bity SPLINE
	Головка E-профиль E-profile sockets Nasadka		Бита RIBE Bit RIBE Bity RIBE
	Головка-бита TORX Bit socket TORX		Бита TORX Bit TORX Bity TORX
	Головка-бита HEX Bit socket HEX		Бита HEX Bit HEX Bity HEX
	Головка-бита SL Bit socket SL		Бита HEX security Bit HEX security Bity HEX security
	Головка-бита PH Bit socket PH		Биты SL Bit SL Bity SL
	Головка-бита PZ Bit socket PZ		Биты PH Bit PH Bity PH
	Бита 3-гранная 3-point screwdriver bit Końcówka śrubokręta		Бита PZ Bit PZ Bity PZ
	Бита 4-Torq Bit 4-Torq		Бита SPANER Bit SPANER Bity SPANER
	Бита 4-гранная 4-point screwdriver bit Bit 4-beam		Бита CLUTCH Bit CLUTCH Bity CLUTCH
	Трещотка реверсивная Reverse ratchet handle Grzechotka z przedłużanym uchwytem		Бита 5-лучевая 5-radial screwdriver bit Bity 5
	Отвертка-вороток Tap screwdriver		Трещотка шарнирная реверсивная Swiveling ratchet handle Grzechotka
	Рукоятка-вороток Tap wrench handle		Адаптер-переходник   ударный Adapter   Adapter-prześciółka
	Вороток Т-образный T-shaped tap wrench Pokrętło typu „T”		Держатель бит Bit driver Uchwyt bitów
	Удлинитель Extension piece Przedłużacze		Адаптер-переходник под шурупверт Adapter for screw driving machine Adapter-prześciółka
	Удлинитель гибкий Flexible extension piece Przedłużacze elastyczn		Выколотка Punch / Wybijak
	Кардан шарнирный Hinged cardan joint Przegub Cardana		Кернер Center-punch Punktak
	Зубило Chisel Przecinak płaski		Пробки маслосливные Oil drain plugs Punktak
	Вороток Г-образный L-shaped tap wrench Pokrętło typu „L”		Шайбы уплотнительные Sealing washers Podkładki uszczelniające
	Вороток шарнирный Articulated tap wrench Pokrętło łamane		Рукоятка с магнитным битодержателем Handle with magnetic bit driver Pokrętło elastyczne do bitów
			Насадка магнитная / Magnetic cap Nasadka magnetyczna
			Планка магнитная / Plank / Planck magnetyczna



	Разрезной ключ Split wrench Klucz oczkowy półotwarty		Набор клемм Set of terminals Zestaw clem
	Комбинированный ключ Combination wrench Głowa wydłużona		Отвертка PH Screwdriver PH Śrubokręt PH
	Накидной трещоточный ключ Box ratchet wrench Głowice E-profil		Отвертка PZ Screwdriver PZ Śrubokręt PZ
	Ключ Г-образный HEX L-shaped HEX wrench Klucze w kształcie litery L HEX		Отвертка SL Screwdriver SL Śrubokręt SL
	Ключ TORX Г-образный L-shaped TORX wrench Klucze w kształcie litery L TORX		Отвертка-индикатор Screwdriver -indicator Śrubokręt-wskaźnik
	Отвертка ударная Impact screwdriver Wkrętki udarow		Сверло по металлу Metal drills Metal wiertła
	Пассатижи (плоскогубцы) Pliers (flat pliers) Szczypce		Футорка   Втулка Thread bushing   Bushing
	Пассатижи (переставные) Pliers (combination) Szczypce nastawne		Приспособление для вкручивания футорок Fixture for threaded bushing twisting-in Urządzenie do przykręcenia футорок
	Захват гейферный Clamp hook Śrubokręt-pokrętło		Съемник -изоляция Isolation remover Ciągacz -izolacji
	Съемник изоляции + обжимка Isolation remover + snap hammer		Метчикодержатель Tap holder Pokrętło do gwintowników
	Молоток Hammer Młotek		Метчикодержатель Т-образный T-shaped tap holder Pokrętło do gwintownikiw typu „T”
	Бокорезы Side cutters Przedłużacz elastyczny		Метчик Tapping tools Gwintowniki
	Утконосы Flat nose pliers Szczypce płaskie		Плашкодержатель Die holder Oprawa do narzynek
	Магнит телескопический Telescoping magnet Chwytnak teleskopowy z magnesem		Плашка Screw die Narzynka
	Головка-квадрат для маслосливных пробок Square socket set for oil drain plugs Głowica-kwadrat dla spustowej oleju korków		Изолента Insulating tape Taśma izolacyjna
	Набор щупов Set of probes Szczelinomierz		Головка для форсунок Injector socket Głowica do wtryskiwaczy
	Магнит гибкий Flexible magnet Elastyczny uchwyt magnetyczny		Фреза Milling tool Frez
	Шпильковерт Stud driver		Резьбовой адаптер Threaded adapter Gwintowany adapter
	Гайколом Nut splitter		Удлинитель жесткий изогнутый/прямой Rigid bent./ Straight extension piece
	Экстракторы Extractors Ekstraktory		Шланг с адаптерами для тестера компрессии Hose with adapter for compression tester
	Резьбомер Thread pitch gauge Wskaźnik skoku gwintu		Лоток магнитный Tray Miska

**NEW**

Новинки / new / Nowości



Количество зубов в трещотке  
Number of teeth in ratchet handle  
Liczba z byw w grzechotce



Градусы / Degrees / Stopnie



90°



Вес инструмента | оборудования  
Weight of tool | equipment  
Masa narz dzia / sprzętu



Упаковка / Package / Opakowanie



Упаковка большая / Big package  
Duże opakowanie



Внутренние стопорные кольца / Inner locking rings  
Wewn trzne pier cienie stopujące



Внешние стопорные кольца / Outer locking rings  
Zewn trzne pier cienie stopujące

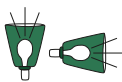

Свет торцевой | боковой / Butt | side light  
Świat aczo owe | boczne



Батарейка / Battery / Bateria



Магнит / Magnet / Magnes



Грузоподъемность / Carrying capacity  
Udźwig (nośność)



Давление (bar) / Pressure (bar)  
Ciśnienie (bar)



Температура (C°) / Temperature  
Temperatura



Напряжение (V) / Voltage (V) / Napięcie (V)

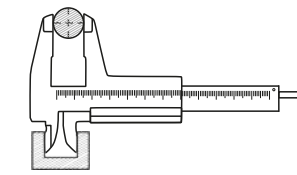

Штангенциркуль / Vernier caliper  
Suwmiarki

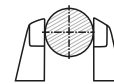

Наружный  $\varnothing$  / Outside  $\varnothing$  / Średnica zewnętrzna

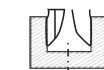

Внутренний  $\varnothing$  / Inside diameter  $\varnothing$   
Wewnętrzna zewnętrzna

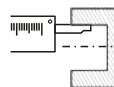

Глубиномер / Depth indicator  
Narzędzie do pomiaru głębokości



360°  
Поворотное на 360 градусов  
Rotational by 360 degrees  
Obrót o 360 stopni



Профиль напильников / File profile  
Profil pilników

# ROCKFORCE

НАБОРЫ ИНСТРУМЕНТОВ

*Premium*

TOOL SET

ZESTAW NARZĘDZIOWY

PROFESYONEL ALET TAKIMLARI

# 1.1



MADE IN TAIWAN



# ROCKFORCE

*Premium*

Made in Taiwan

**RF-4821-5 PREMIUM**  
82 pcs + 6 pcs

**RF-4941-5 PREMIUM**  
94 pcs + 6 pcs

**RF-41082-5 PREMIUM**  
108 pcs + 6 pcs

**RF-41421-5 PREMIUM**  
142 pcs + 6 pcs

**RF-41501-5 PREMIUM**  
150 pcs + 6 pcs

Одним из основных направлений в стратегии компании «**Торговый дом «Форсаж инструмент Бел»**» является изучение спроса и предложений со стороны наших клиентов и партнеров.

Наша компания, как одна из ведущих и наиболее динамично развивающихся поставщиков ручного инструмента на территории Республики Беларусь, в странах ближнего и дальнего зарубежья, заинтересована в поставке качественного, надежного и востребованного инструмента.

Благодаря многолетнему опыту, профессионализму специалистов компании, мы изучаем и принимаем во внимание конструктивные предложения покупателей и партнеров по улучшению качественных показателей инструмента.

В основу модернизации, взяты наиболее распространенные наборы инструментов **82, 94, 108, 142 и 150** предметов. В результате проведенной работы мы рады предложить Вам усовершенствованные наборы инструментов в линейке

*Premium* торговой марки ROCKFORCE

**Основными отличиями наборов инструментов линейки *Premium* являются:**

- Применение легированной хромованадиевой стали марки 50BV30, которая, кроме обычных примесей, содержит элементы, специально вводимые в определенных количествах для обеспечения требуемых физических или механических свойств;
- Применение современных технологий в обработке поверхностей инструмента, с использованием перламутра и никеля, что позволило эстетически улучшить внешний вид деталей наборов *Premium*
- Внесены изменения в расположение элементов в наборе, для более удобного и практичного использования;
- Сверхнадежный ударопрочный кейс, изготовленный из высококачественного ABS пластика. Вес кейса увеличен на 20% и составляет 1200 грамм.
- Головки-биты и насадки изготовлены из закаленной стали особой прочности марки S2 - сталь инструментальная;
- Наборы укомплектованы трещоточными ключами линейки *Premium*, отличающиеся особой прочностью храпового механизма. Некоторые менее используемые компоненты были исключены и заменены на чаще используемые инструменты

Наша компания продолжает планомерную работу по модернизации и усовершенствованию других наборов инструментов, тем самым расширяя линейку *Premium* класса торговой марки ROCKFORCE.

ROCKFORCE

*Premium*

С уважением Магомед Исмаилов  
Руководитель «Торговый дом «Форсаж Инструмент Бел»»

# ROCKFORCE

## *Premium*

Made in Taiwan

**RF-4821-5 PREMIUM**  
82 pcs + 6 pcs

**RF-4941-5 PREMIUM**  
94 pcs + 6 pcs

**RF-41082-5 PREMIUM**  
108 pcs + 6 pcs

**RF-41421-5 PREMIUM**  
142 pcs + 6 pcs

**RF-41501-5 PREMIUM**  
150 pcs + 6 pcs

One of the focal points in the strategy of "TD" Forsage Instrument Bel" company is the analysis of supply and demand on the part of our customers and partners.

Our company, as one of the leading and fastest growing suppliers of hand tools in the Republic of Belarus, as well as in the countries of the former Soviet Union and other foreign countries, is interested in supplying a high-quality, robust and high-demand tools. Due to long experience and competence of the company's specialists, we study and consider the constructive proposals of customers and partners to improve the quality of our tools.

The most popular tool sets, comprising 82, 94, 108, 142 and 150 items, are taken as a basis for upgrading.

As a result of our work, we would like to offer you the advanced ROCKFORCE tool sets of the *Premium* line.

The key features of the *Premium* tool sets:

Use of alloy-treated chrome vanadium steel 50BV30 containing the elements specially introduced in certain quantities to provide the required physical or mechanical properties in addition to traditional residual elements;

- Application of state-of-the-art technologies for tool surface treatment using pearl and nickel providing aesthetical appearance improvement of *Premium* set items;
- Changes in arrangement of set items for more convenient and practical use;
- Super-reliable shockproof case made of high-quality ABS plastic. The case weight is increased by 20% and is 1200 grams.
- Head bits and socket bits are made of hardened extra strong steel S2 - tool steel;
- The sets are equipped with *Premium* line ratchet wrenches featured by an extra strong ratchet gearing
- Some less-used items have been excluded and replaced with high-usage tools.

Our company continues systematic work at modernization and improvement of other tool sets thereby expanding the *Premium* line of ROCKFORCE brand.

# ROCKFORCE

## *Premium*

Sincerely yours Magomed Ismailov  
Head of "TD "Forsage Instrument Bel"

# ROCKFORCE

## Premium

Made in Taiwan

### RF-4821-5 PREMIUM

82 pcs + 6 pcs



S2 CR-V CR-MO

- 1/4" (L-25 mm) 4-5-5,5-6-7-8-9-10-11-12-13-14 mm
- HEX 1/4" 3-4-5-6 mm
- TORX 1/4" T8-T10-T15-T20-T25-T30-T40
- SL 1/4" 4-5,5-6,5 mm
- PH 1/4" PH.1-PH.2
- PZ 1/4" PZ.1-PZ.2
- 1/4"
- 1/4"
- 1/4"
- 1/4" 50 mm-100 mm
- 1/4"
- 1/4"
- HEX 5/16" 8-10-12-14 mm
- TORX 5/16" T40-T45-T50-T55
- SL 5/16" 8-10-12 mm
- PH 5/16" PH.3-PH.4
- PZ 5/16" PZ.3-PZ.4
- 5/16" M8-M10-M12-M14
- 1/2" (L-38 mm) 10-12-13-14-15-16-18-22-24-27-30-32 mm
- 1/2" (L-38 mm) 17-19 mm
- 1/2" 16 mm-20,6 mm
- 1/2"
- 1/2" 125 mm-250 mm
- 1/2"
- 3/8"DR(F)-1/2"(M)
- HEX 1/4"(M)x1/4"(M)
- HEX (L-38 mm)1/2"(F)x5/16"(F)
- 8-10-12-13-14-15-16-17-19 mm

#### Исключено / Excluded

- Головка / Socket 1/4": 4,5 mm
- Головка / Socket 1/2": 20 mm
- Ключ комбинированный / Combination spanner: 11 mm, 22 mm

#### Добавлено / Added

- Головка 1/2" / Socket: 10 mm, 12 mm, 13 mm
- Головка-бита Torx 1/4" / Socket bit: T40
- Бита-насадка Spline 5/16" / Socket bit: M8, M10, M12, M14
- Ключ комбинированный / Combination spanner: 15 mm, 16 mm



С уважением / Sincerely yours  
 Магомед Исмаилов / Magomed Ismailov  
 Руководитель «Торговый дом «Форсаж Инструмент Бел» /  
 Head of "TD "Forsage Instrument Bel"

# ROCKFORCE

## Premium

### 4821-5 PREMIUM



# ROCKFORCE

## Premium

**RF-4941-5 PREMIUM**

**94 pcs + 6 pcs**



**S2**      **CR-V**      **CR-MO**

- 1/4" (L-25 mm) 4-5-5,5-6-7-8-9-10-12-13-14 mm
- 1/4" (L-50 mm) 6-7-8-9-10-11-12-13 mm
- HEX 1/4" 3-4-5-6 mm
- TORX 1/4" T8-T10-T15-T20-T25-T27-T30-T40
- SL 1/4" 4-5,5-6,5 mm
- PH 1/4" PH.1-PH.2
- PZ 1/4" PZ.1-PZ.2
- 1/4"
- 1/4"
- 1/4"
- 1/4" 50 mm-100 mm
- 1/4" 100 mm
- 1/4"
- HEX 5/16" 7-8-10-12-14 mm
- TORX 5/16" T40-T45-T50-T55
- SL 5/16" 8-10-12 mm
- PH 5/16" PH.3-PH.4
- PZ 5/16" PZ.3-PZ.4
- 5/16" M5-M6-M8-M10-M12-M14
- 1/2" (L-38 mm) 10-12-13-14-15-16-18-22-24-27-30-32 mm
- 1/2" (L-38 mm) 17-19-21 mm
- 1/2" (L-77 mm) 14-15-22 mm
- 1/2" (L-77 mm) 17-19 mm
- 1/2" 16 mm-20,6 mm
- 1/2"
- 125 mm-250 mm
- 1/2"
- 3/8"DR(F)-1/2"(M)
- HEX (L-38 mm)1/2"(F)x5/16"(F)
- 4-5-6 mm
- T20H-T25H

**Исключено / Excluded**

- Головка / Socket 1/4": 4,5 mm, 11 mm
- Головка / Socket 1/2": 11 mm, 20 mm
- Ключ Г-образный Hex / Hex L-key: 1,5 mm, 2 mm, 2,5 mm

**Добавлено / Added**

- Бита-насадка Torx / Socket bit 1/4": T40
- Бита-насадка Spline / Socket bit 5/16": M5, M6, M8, M10, M12, M14
- Головка / Socket 1/2": 8 mm
- Ключ Г-образный Hex / Hex L-key: 4 mm, 5 mm, 6 mm
- Ключ Г-образный с Torx с отверстием / Torx L-key: T20H, T25H



С уважением / Sincerely yours  
 Магомед Исмаилов / Magomed Ismailov  
 Руководитель «Торговый дом «Форсаж Инструмент Бел» /  
 Head of "TD "Forsage Instrument Bel"

**ROCKFORCE**  
*Premium*

**4941-5 PREMIUM**

# ROCKFORCE

## Premium

Made in Taiwan

**RF-41082-5 PREMIUM**  
**108 pcs + 6 pcs**

**S2** **CR-V** **CR-MO**

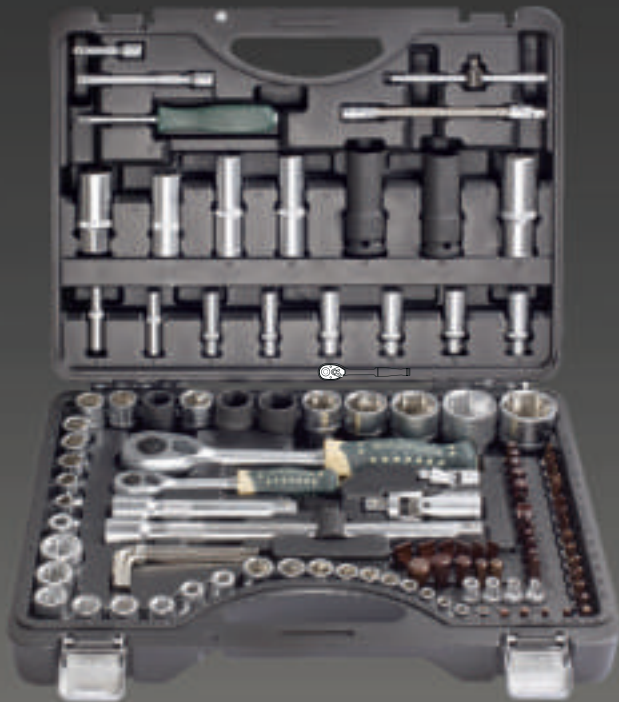

- 1/4" (L-25 mm) 4-5-5.5-6-7-8-9-10-12-13-14 mm
- 1/4" (L-50 mm) 6-7-8-9-10-11-12-13 mm
- 1/4" (L-25 mm) E5-E6-E7-E8
- HEX 1/4" 3-4-5-6 mm
- TORX 1/4" T8-T10-T15-T20-T25-T27-T30-T40
- SL 1/4" 4-5.5-6.5 mm
- PH (L-25 mm) 1/4" PH.1-PH.2
- PZ (L-25 mm) 1/4" PZ.1-PZ.2
- 1/4"
- 1/4" 150 mm
- 1/4" 115 mm
- 1/4" 50 mm-100 mm
- 1/4" 50 mm
- HEX 5/16" 7-8-10-12-14 mm
- TORX 5/16" T40-T45-T50-T55-T60
- SL 5/16" 8-10-12 mm
- PH 5/16" PH.3-PH.4
- PZ 5/16" PZ.3-PZ.4
- 1/2" (L-38 mm) 8-10-12-13-14-15-16-18-22-24-27-30-32 mm
- 1/2" (L-77 mm) 17-19 mm
- 1/2" (L-77 mm) 14-15-22 mm
- 1/2" (L-77 mm) 17-19 mm
- 1/2" (L-38 mm) E10-E11-E12-E14-E16-E18-E20-E24
- 5/16" M5-M6-M8-M10-M12-M14
- 1/2" 16 mm-20.6 mm
- 1/2" (48 зубов)
- 1/2" 125 mm-250 mm
- 1/2" 80 mm
- 3/8"DR(F)-1/2"(M)
- HEX (L-38 mm) 1/2"(F)x5/16" (F)
- 4 mm-5 mm-6 mm
- T20H-T25H
- 1/2"

### Исключено / Excluded

- Головка / Socket 1/4": E4
- Головка / Socket 1/4": 4.5 mm, 11 mm
- Головка / Socket 1/2": 11 mm, 20 mm
- Ключ Г-образный Hex / Hex L-key: 1.5 mm, 2 mm, 2.5 mm

### Добавлено / Added

- Бита-насадка Torx / Socket bit 1/4": T40
- Бита-насадка Spline / Socket bit 5/16": M5, M6, M8, M10, M12, M14
- Головка / Socket 1/2": 8 mm
- Ключ Г-образный Hex / Hex L-key: 4 mm, 5 mm, 6 mm
- Ключ Г-образный Torx с отверстием / Torx L-key: T20H, T25H
- Удлинитель гибкий / Flexible extension 1/4"

С уважением / Sincerely yours

Магомед Исмаилов / Magomed Ismailov

Руководитель «Торговый дом «Форсаж Инструмент Бел» /  
 Head of "TD "Forsage Instrument Bel"



**ROCKFORCE**  
*Premium*

**41082-5 PREMIUM**

# ROCKFORCE

## Premium

Made in Taiwan

### RF-41421-5 PREMIUM

## 142 pcs + 6 pcs



**S2**      **CR-V**      **CR-MO**

- 1/4" (L-25 mm) 4-4.5-5-5.5-6-7-8-9-10 mm
- 1/4" (L-25 mm) E4-E5-E6-E7-E8
- HEX 1/4" (L-25 mm) 2-3-4-5-6-7-8-10 mm
- TORX 1/4" (L-25 mm) T10H-T15H-T20H-T25H-T27H-T30H-T40H
- SL 1/4" (L-25 mm) 4-5.5-7 mm
- PH 1/4" (L-25 mm) PH.0-PH.1-PH.2-PH.3
- PZ 1/4" (L-25 mm) PZ.0-PZ.1-PZ.2-PZ.3
- 1/4"
- 1/4"
- 1/4" 50 mm-100 mm-150 mm
- 1/4"
- 3/8"
- 3/8" (L-28 mm) 6-7-8-9-10-11-12-13-14-15-17-18- 19-21-22 mm
- 3/8"
- 3/8" 75 mm -150 mm
- 3/8"
- 1/2" (L-38 mm) 8-10-12-13-14-15-16-18-20- 22-23-24-25mm
- 1/2" (L-38 mm) 27-30-32-36 mm
- 1/2" (L-38 mm) 17-19-21 mm
- 1/2" (L-38 mm) E10-E12-E14-E16-E20
- 1/2" 16 mm-21 mm
- 1/2"
- 1/2" 250 mm
- 1/2" 430 mm
- 1/2" 75 mm-250 mm
- 1/2"
- 3/8"(F) x 1/2"(M)
- 3/8"(F)x1/4"(M)
- HEX 1/4"(M)x1/4"(M)
- 2,5-3-4-5-6-7-8-10-12-14 mm
- 8x10-10x12-11x13-12x14-17x19 mm
- 6-7-8-9-10-11-12-13-14-15-16-17-18-19-21-22-24 mm
- PH.1x40 mm-PH.2x150 mm-
- SL5.5x40 mm-SL6.5x100 mm
- SL6.5x150 mm-PH 2x100 mm
- 175 mm
- 250 mm
- 300 gr

#### Исключено

Головка 1/2": 20мм

#### Добавлено

Головка 1/2" : 36 мм

Ключи накидные трещоточные: 8X10; 12X13; 14X15; 16X17; 18X19;

Бокорезы диагональные 7"

#### Доп. изменения

Материал бит и стрижней отверток заменен на высокопрочную легированную сталь марки S2

Головки 1/2": 27, 30, 32, 36 мм заменены с 6 на 12 граней

Головки 3/8" заменены с 6 на 12 граней

Суважением / Sincerely yours

Магомед Исмаилов / Magomed Ismailov

Руководитель «Торговый дом «Форсаж Инструмент Бел» /  
Head of "TD "Forsage Instrument Bel"

# ROCKFORCE

## Premium

### RF-41421-5 PREMIUM



# ROCKFORCE

## Premium

Made in Taiwan

**RF-41501-5 PREMIUM**

**150 pcs + 6 pcs**



**S2**    **CR-V**    **CR-MO**

- 1/4" (L-25 mm) 4-4,5-5-5,5-6-7-8-9-10-11-12-13-14 mm
- 1/4" (L-50 mm) 4-5-6-7-8-9-10 mm
- 1/4" (L-25 mm) E4-E5-E6-E7-E8
- HEX 1/4" 3-4-5-6 mm
- TORX 1/4" T8-T9-T10-T15-T20-T25-T27-T30
- T8H-T9H-T10H-T15H-T20H-T25H-T27H-T30H
- SL 1/4" 4-5,5-6,5-7 mm
- PH 1/4" PH.0-PH.1-PH.2
- PZ 1/4" PZ.0-PZ.1-PZ.2
- 1/4"
- 1/4"
- 1/4"
- 1/4" 50 mm-100 mm
- 1/4"
- HEX 5/16" 7-8-10-12-14 mm
- TORX 5/16" T40-T45-T50-T55-T60-T70
- T40H-T45H-T50H-T55H-T60H-T70H
- SL 5/16" 8-10-12 mm
- PH 5/16" PH.3-PH.4
- PZ 5/16" PZ.3-PZ.4
- 3/8" (L-28 mm) 10-11-12-13-14-15-16-17-18-19 mm
- 3/8" (L-63 mm) 10-11-12-13-14-15 mm
- 3/8" (L-28 mm) E10-E11-E12-E14-E16-E18
- 3/8" 18 mm
- 3/8"
- 3/8"(F)x5/16"(F)
- 3/8" 125 mm
- 3/8"
- 1/2" (L-38 mm) 10-11-12-13-14-15-16-18-20-22-24-27-30-32 mm
- 1/2" (L-38 mm) 17-19-21 mm
- 1/2" (L-77 mm) 16-18-22 mm
- 1/2" (L-77 mm) 17-19 mm
- 1/2" (L-38 mm) E20-E24
- 1/2" 16 mm-21 mm
- 1/2"
- 1/2" 125 mm-250 mm
- 1/2"
- 3/8"(F) x 1/2"(M)
- HEX (L-38mm) 1/2"(F)x5/16" (F)
- 1,27-1,5-2,5-3-4-5 mm

**Исключено**

Головка 1/2": 20мм

**Добавлено**

Головка 1/2" : 36 мм

Биты SPLINE M6-8-10-12-14

Удлинитель гибкий вал 1/4"

**Доп. изменения**

Материал бит заменен на высокопрочную легированную сталь марки S2

Головки 1/2": 27, 30, 32, 36 мм заменены с 6 на 12 граней

Головки 3/8" заменены с 6 на 12 граней

С уважением / Sincerely yours

Магомед Исмаилов / Magomed Ismailov

Руководитель «Торговый дом «Форсаж Инструмент Бел» /  
Head of "TD "Forsage Instrument Bel"

**ROCKFORCE**

## Premium

**RF-41501-5 PREMIUM**

# ROCKFORCE

НАБОРЫ ИНСТРУМЕНТОВ

TOOL SET

ZESTAW NARZĘDZIOWY

PROFESYONEL ALET TAKIMLARI

# 1.2



MADE IN TAIWAN

**RF-2462-5**

1080



**46 pcs 1/4" Ⓞ**

- 1/4" (L-25 mm) 4-4,5-5-5,5-6-7-8-9-10-11-12-13-14 mm
- HEX 1/4" 3-4-5-6-7-8 mm
- TORX 1/4" T10-T15-T20-T25-T30-T40
- SL 1/4" 4-5,5-7 mm
- PH 1/4" PH.1-PH.2-PH.3
- PZ 1/4" PZ.1-PZ.2-PZ.3
- 1/4"
- 1/4"
- 1/4" 50 mm-100 mm
- 1/4"
- 1/4"
- HEX 1/4"(F)x1/4"(F)
- 1,27-1,5-2-2,5 mm

1,33	1	12	

**RF-2512-5**

11867



**51 pcs 1/4" Ⓞ**

- 1/4" (L-25 mm) 4-4,5-5-5,5-6-7-8-9-10-11-12-13-14 mm
- 1/4" (L-50 mm) 8-10-12-13-14 mm
- HEX 1/4" 3-4-5-6-7-8 mm
- TORX 1/4" T10-T15-T20-T25-T30-T40
- SL 1/4" 4-5,5-7 mm
- PH 1/4" PH.1-PH.2-PH.3
- PZ 1/4" PZ.1-PZ.2-PZ.3
- 1/4"
- 1/4"
- 1/4"
- 1/4" 50 mm-100 mm
- 1/4"
- 1/4"
- HEX 1/4"(F)x1/4"(F)
- 1,27-1,5-2-2,5 mm

1,3	1	10	

**RF-3351-5**

11855



**35 pcs 3/8" Ⓞ**

- 3/8" (L-28 mm) 6-7-8-9-10-11-12-13-14-15-16-17-18-19-20-21-22-24 mm
- 3/8" (L-60 mm) 8-10-12-13-14-15-17-18-19 mm
- 3/8" 16-21 mm
- 3/8"
- 3/8" (L-165 mm)
- 3/8" 50-75-150 mm
- 3/8"

3,55	1	3	

**17 pcs 1/2" Ⓞ**

- 1/4" (L-38 mm) 10-11-12-13-14-15-16-17-19-21-22-24-27 mm
- 1/2"
- 430 mm
- 125 mm

2,7	1	6

**RF-4172-5**  
**1650**



**72 pcs 1/2" 1/4" Ⓞ**

- 1/4" (L-25 mm) 4-5-6-7-8-9-10-11-12-13 mm
- 1/4" (L-50 mm) 7-8-10-12-13 mm
- TORX 1/4" (L-25 mm) T10-T15-T20-T25-T27-T30-T40
- SL 1/4" (L-25 mm) 3-4-5-6 mm
- PH 1/4" (L-25 mm) PH.1-PH.2-PH.3
- 1/4"
- 1/4"
- 1/4" 75 mm
- 1/4"
- 1/2" (L-38 mm) 10-11-12-13-14-15-17-19-22-24-27-30-32 mm
- 1/2" 16 mm-20,6 mm
- 1/2"
- 1/2" 125 mm
- 1/2"
- HEX 1/4"(F)x1/4"(F)
- 3/8"(F)x1/2"(M)
- 1,5-2-3 mm
- 10-11-12-13-14-15-17-19 mm
- PH.2x200 mm-PH.2x40 mm
- PH.2x100 mm
- SL.6 mmx40 mm
- SL.6 mmx100 mm
- 175 mm
- 250 mm
- 250 mm
- 300 gr

7,5	1	3

**RF-4722R-5**



**82 pcs 1/2" 1/4" ⓄⓄⓄ**

- 1/2" (L-38 mm) 14-15-16-18-20-22-24-27-30-32 mm
- 1/4" (L-25 mm) 4-4,5-5-5,5-6-7-8-9-10-11-12-13-14 mm
- HEX 1/4" 3-4-5-6 mm
- TORX 1/4" T8-T10-T15-T20-T25-T30
- SL 1/4" 4-5,5-6,5 mm
- PH 1/4" PH.1-PH.2
- PZ 1/4" PZ.1-PZ.2
- 1/4"
- 1/4"
- 1/4"
- 1/4" 50 mm-100 mm
- 1/4"
- 1/4"
- HEX 5/16" 8-10-12-14 mm
- TORX 5/16" T40-T45-T50-T55
- SL 5/16" 8-10-12 mm
- PH 5/16" PH.3-PH.4
- PZ 5/16" PZ.3-PZ.4
- 1/2" (L-38 mm) 14-15-16-18-20-22-24-27-30-32 mm
- 1/2" (L-38 mm) 17-19 mm
- 1/2" 16 mm-20,6 mm
- 1/2"
- 1/2" 125 mm-250 mm
- 1/2"
- 3/8"DR(F)-1/2"(M)
- HEX 1/4"(M)x1/4"(M)
- HEX (L-38 mm) 1/2"(F)x5/16"(F)
- 8-10-12-13-14-15-17-19-22 mm

Артикул item №			
RF-4821R-5	6,35	1	3
RF-4821R-9	6,15	1	3
RF-4821R-7	6,65	1	3

**RF-4821R-...**





**RF-4881R-...**



**88 pcs 1/2" 1/4"**

- 1/4" (L-25 mm) 4-4,5-5-5,5-6-7-8-9-10-11-12-13-14 mm
- HEX 1/4" 3-4-5-6 mm
- TORX 1/4" T8-T10-T15-T20-T25-T30
- SL 1/4" 4-5,5-6,5 mm
- PH 1/4" PH.1-PH.2
- PZ 1/4" PZ.1-PZ.2
- 1/4"
- 1/4"
- 1/4"
- 1/4" 50 mm-100 mm
- 1/4"
- 1/4"
- HEX 5/16" 8-10-12-14 mm
- TORX 5/16" T40-T45-T50-T55
- SL 5/16" 8-10-12 mm
- PH 5/16" PH.3-PH.4
- PZ 5/16" PZ.3-PZ.4
- 1/2" (L-38 mm) 10-12-13-14-15-16-18-20-22-24-27-30-32 mm
- 1/2" (L-38 mm) 17-19 mm
- 1/2" 16 mm-20,6 mm
- 1/2"
- 1/2" 125 mm-250 mm
- 1/2"
- 3/8"DR(F)-1/2"(M)
- HEX 1/4"(F)x1/4"(F)
- HEX (L-38 mm)1/2"(F)x5/16"(F)
- 8-10-11-12-13-14-15-16-17-18-19-22 mm

Артикул item №			
<b>RF-4881R-5</b>	6,55	1	3
<b>RF-4881R-9</b>	6,5	1	3
<b>RF-4881R-7</b>	6,65	1	3

**RF-4941R-...**



**94 pcs 1/2" 1/4"**

- 1/4" (L-25 mm) 4-4,5-5-5,5-6-7-8-9-10-11-12-13-14 mm
- 1/4" (L-50 mm) 6-7-8-9-10-11-12-13 mm
- HEX 1/4" 3-4-5-6 mm
- TORX 1/4" T8-T10-T15-T20-T25-T27-T30
- SL 1/4" 4-5,5-6,5 mm
- PH 1/4" PH.1-PH.2
- PZ 1/4" PZ.1-PZ.2
- 1/4"
- 1/4"
- 1/4"
- 1/4" 50 mm-100 mm
- 1/4" 100 mm
- 1/4"
- HEX 5/16" 7-8-10-12-14 mm
- TORX 5/16" T40-T45-T50-T55
- SL 5/16" 8-10-12 mm
- PH 5/16" PH.3-PH.4
- PZ 5/16" PZ.3-PZ.4
- 1/2" (L-38 mm) 10-11-12-13-14-15-16-18-20-22-24-27-30-32 mm
- 1/2" (L-38 mm) 17-19-21 mm
- 1/2" (L-77 mm) 14-15-22 mm
- 1/2" (L-77 mm) 17-19 mm
- 1/2" 16 mm-20,6 mm
- 1/2"
- 125 mm-250 mm
- 1/2"
- 3/8"DR(F)-1/2"(M)
- HEX (L-38 mm)1/2"(F)x5/16"(F)
- 1,5-2-2,5 mm

Артикул item №			
<b>RF-4941R-5</b>	6,35	1	3
<b>RF-4941R-9</b>	6,33	1	3
<b>RF-4941R-7</b>	6,3	1	3

**108 pcs 1/2" 1/4" ●●●●**

- 1/4" (L-25 mm) 4-4.5-5-5.5-6-7-8-9-10-11-12-13-14 mm
- 1/4" (L-50 mm) 6-7-8-9-10-11-12-13 mm
- 1/4" (L-25 mm) E4-E5-E6-E7-E8
- HEX 1/4" 3-4-5-6 mm
- TORX 1/4" T8-T10-T15-T20-T25-T27-T30
- SL 1/4" 4-5.5-6.5 mm
- PH 1/4" PH.1-PH.2
- PZ 1/4" PZ.1-PZ.2
- 1/4"
- 1/4" 150 mm
- 1/4" 115 mm
- 1/4" 50 mm-100 mm
- 1/4" 50 mm
- HEX 5/16" 7-8-10-12-14 mm
- TORX 5/16" T40-T45-T50-T55-T60
- SL 5/16" 8-10-12 mm
- PH 5/16" PH.3-PH.4
- PZ 5/16" PZ.3-PZ.4
- 1/2" (L-38 mm) 10-11-12-13-14-15-16-18-20-22-24-27-30-32 mm
- 1/2" (L-38 mm) 17-19-21 mm
- 1/2" (L-77 mm) 14-15-22 mm
- 1/2" (L-77 mm) 17-19 mm
- 1/2" (L-38 mm) E10-E11-E12-E14-E16-E18-E20-E24
- 1/2" 16 mm-20.6 mm
- 1/2" (48 зубов)
- 1/2" 125 mm-250 mm
- 1/2" 80 mm
- 3/8"DR(F)-1/2"(M)
- HEX (L-38 mm)1/2"(F)x5/16"(F)
- 1.5-2-2.5 mm

Артикул item №			
<b>RF-41082R-5</b>	6,83	1	3
<b>RF-41082R-9</b>	7	1	3
<b>RF-41082R-7</b>	7	1	3

**RF-41082R-...**



**142 pcs 1/4" 3/8" 1/2" ●**

- 1/4" (L-25 mm) 4-4.5-5-5.5-6-7-8-9-10 mm
- 1/4" (L-25 mm) E4-E5-E6-E7-E8
- HEX 1/4" (L-25 mm) 2-3-4-5-6-7-8-10 mm
- TORX 1/4" (L-25 mm) T10H-T15H-T20H-T25H-T27H-T30H-T40H
- SL 1/4" (L-25 mm) 4-5.5-7 mm
- PH 1/4" (L-25 mm) PH.0-PH.1-PH.2-PH.3
- PZ 1/4" (L-25 mm) PZ.0-PZ.1-PZ.2-PZ.3
- 1/4"
- 1/4"
- 1/4" 50 mm-100 mm-150 mm
- 1/4"
- 3/8"
- 3/8" (L-28 mm) 6-7-8-9-10-11-12-13-14-15-17-18-19-21-22 mm
- 3/8"
- 3/8" 75 mm-150 mm
- 3/8"
- 1/2" (L-38 mm) 8-10-12-13-14-15-16-18-20-22-23-24-25-27-30-32 mm
- 1/2" (L-38 mm) 17-19-21 mm
- 1/2" (L-38 mm) E10-E12-E14-E16-E20
- 1/2" 16 mm-21 mm
- 1/2"
- 1/2" 250 mm
- 1/2" 430 mm
- 1/2" 75 mm-250 mm
- 1/2"
- 3/8"(F) x 1/2"(M)
- 3/8"(F)x1/4"(M)
- HEX 1/4"(M)x1/4"(M)
- 2.5-3-4-5-6-7-8-10-12-14 mm
- 8x10-10x12-11x13-12x14-17x19 mm
- 6-7-8-9-10-11-12-13-14-15-16-17-18-19-21-22-24 mm
- PH.1x40 mm-PH.2x150 mm-
- SL5.5x40 mm-SL6.5x100 mm
- SL6.5x150 mm-PH 2x100 mm
- 175 mm
- 250 mm
- 300 gr

13,8	1	2

**RF-41421-5**

**11857**



**180 pcs 1/4" 3/8" 1/2" ©**

**RF-41802-5**  
**11868**

- 1/4" (L-25 mm) 4-4.5-5-5.5-6-7-8-9-10 mm
- 1/4" (L-50 mm) 6-8-10-12-13 mm
- 1/4" (L-25 mm) E4-E5-E6-E7-E8
- HEX (L-25 mm) 1/4" 1.5-2-2.5 mm
- TORX (L-25 mm) 1/4" T4-T5-T6-T7-T8-T9
- SL (L-25 mm) 1/4" 3-4 mm
- PH (L-25 mm) 1/4" PH.0
- PZ (L-25 mm) 1/4" PZ.0
- 1/4"
- 1/4" 110 mm
- 1/4" 50 mm-75 mm-100 mm
- 1/4"
- 1/4"
- HEX 5/16" 3-4 mm
- TORX 5/16" T10-T15-T20-T30-T40
- SL 5/16" 5.5-6.5-8-9.5 mm
- PH 5/16" PH.1-PH.2-PH.3
- PZ 5/16" PZ.1-PZ.2-PZ.3
- HEX (10 mmx30mmL) 5-6-7-8-10-12-14 mm
- TORX (10 mmx30mmL) T10H-T15H-T20H-T30H-T40H-T45H-T50H
- PH (10 mmx30mmL) PH.1-PH.2-PH.3
- PZ (10 mmx30mmL) PZ.1-PZ.2
- SPLINE M (10 mmx30mmL) 6-8-10-12-14-16
- RIBE M (10 mmx30mmL) 5-6-7-8-10-12-14
- 3/8" (L-63 mm) 10-11-12-13-14-15 mm
- 3/8" (L-28 mm) 8-9-10-11-12-13-14 mm
- 3/8" (L-28 mm) E10-E11-E12-E14
- 3/8"
- 3/8"(F)x5/16"(F)
- 3/8" 165 mm
- 3/8" 75 mm-150 mm-250 mm
- 3/8"
- 1/2" (L-38 mm) 8-9-10-11-12-13-14-15-16-18-22-24-27-30-32 mm
- 1/2" (L-38 mm) 17 mm-19 mm
- 1/2" (L-77 mm) 22 mm
- 1/2" (L-77 mm) 17 mm-19 mm
- 1/2" (L-38 mm) E16-E18-E20-E22-E24
- 1/2"
- 1/2"
- 1/2" 250 mm
- 1/2" 430 mm
- 1/2" 125 mm-250 mm
- 1/2"
- 3/8"(F)x1/2"(M)
- 1/2"(F)x3/8"(M)
- 3/8"(F) x 1/4"(M)
- HEX 1/4"(F)x1/4"(F)
- HEX (L-35mm)1/2"(F)x10mmL (F)
- HEX (L-30mm) 3/8"(F)x5/16"(F)
- 8x10-11x13-12x14 mm
- 8-10-11-12-13-14-15-16-17-18-19-21-22-24 mm
- PH.2x40 mm-PH.1x75 mm
- PH2x100 mm
- SL5.5x125 mm
- SL6.5x40 mm
- SL6.5x150 mm
- 130-640 mm
- 175 mm
- 250 mm
- 150 mm
- 250 mm
- 300 gr

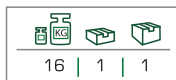

**RF-41421-5 NEW 36**

28546

**NEW**



**142 pcs 1/4" 3/8" 1/2" Ⓞ**

- 1/4" (L-25 mm) 4-4,5-5-5,5-6-7-8-9-10 mm
- ☆ 1/4" (L-25 mm) E4-E5-E6-E7-E8
- HEX 1/4" (L-25 mm) 2-3-4-5-6-7-8-10 mm
- ☆ TORX 1/4" (L-25 mm) T10H-T15H-T20H-T25H-T27H-T30H-T40H
- || SL 1/4" (L-25 mm) 4-5,5-7 mm
- PH 1/4" (L-25 mm) PH.0-PH.1-PH.2-PH.3
- ✦ PZ 1/4" (L-25 mm) PZ.0-PZ.1-PZ.2-PZ.3
- 1/4"
- 1/4" 50 mm-100 mm-150 mm
- 1/4"
- 3/8"
- 3/8" (L-28 mm) 6-7-8-9-10-11-12-13-14-15-17-18- 19-21-22 mm
- 3/8"
- 3/8" 75 mm-150 mm
- 3/8"
- 1/2" (L-38 mm) 8-10-12-13-14-15-16-18-20- 22-23-24-25 mm
- 1/2" (L-38 mm) 27-30-32-36 mm
- 1/2" (L-38 mm) 17-19-21 mm
- ☆ 1/2" (L-38 mm) E10-E12-E14-E16-E20
- 1/2" 16 mm-21 mm
- 1/2"
- 1/2" 250 mm
- 1/2" 430 mm
- 1/2" 75 mm-250 mm
- 1/2"
- 3/8"(F) x 1/2"(M)
- 3/8"(F)x1/4"(M)
- HEX 1/4"(M)x1/4"(M)
- 2,5-3-4-5-6-7-8-10-12-14 mm
- 8x10-10x12-11x13-12x14-17x19 mm
- 6-7-8-9-10-11-12-13-14-15-16-17-18-19-21-22-24 mm
- PH.1x40 mm-PH.2x150 mm-
- SL5.5x40 mm-SL6.5x100 mm  
SL6.5x150 mm-PH.2x100 mm
- 175 mm
- 250 mm
- 300 gr



**RF-41501-5**

11889



**150 pcs 1/4" 3/8" 1/2" Ⓞ**

- 1/4" (L-25 mm) 4-4,5-5-5,5-6-7-8-9-10-11-12-13-14 mm
- 1/4" (L-50 mm) 4-5-6-7-8-9-10 mm
- ☆ 1/4" (L-25 mm) E4-E5-E6-E7-E8
- HEX 1/4" 3-4-5-6 mm
- ☆ TORX 1/4" T8-T9-T10-T15-T20-T25-T27-T30
- ☆ T8H-T9H-T10H-T15H-T20H-T25H-T27H-T30H
- || SL 1/4" 4-5,5-6,5-7 mm
- PH 1/4" PH.0-PH.1-PH.2
- ✦ PZ 1/4" PZ.0-PZ.1-PZ.2
- 1/4"
- 1/4"
- 1/4"
- 1/4" 50 mm-100 mm
- 1/4"
- HEX 5/16" 7-8-10-12-14 mm
- ☆ TORX 5/16" T40-T45-T50-T55-T60-T70
- ☆ T40H-T45H-T50H-T55H-T60H-T70H
- || SL 5/16" 8-10-12 mm
- PH 5/16" PH.3-PH.4
- ✦ PZ 5/16" PZ.3-PZ.4
- 3/8" (L-28 mm) 10-11-12-13-14-15-16-17-18-19 mm
- 3/8" (L-63 mm) 10-11-12-13-14-15 mm
- ☆ 3/8" (L-28 mm) E10-E11-E12-E14-E16-E18
- 3/8" 18 mm
- 3/8"
- 3/8"(F)x5/16"(F)
- 3/8" 125 mm
- 3/8"
- 1/2" (L-38 mm) 10-11-12-13-14-15-16-18-20-22-24-27-30-32 mm
- 1/2" (L-38 mm) 17-19-21 mm
- 1/2" (L-77 mm) 16-18-22 mm
- 1/2" (L-77 mm) 17-19 mm
- ☆ 1/2" (L-38 mm) E20-E24
- 1/2" 16 mm-21 mm
- 1/2"
- 1/2" 125 mm-250 mm
- 1/2"
- 3/8"(F) x 1/2"(M)
- HEX (L-38mm) 1/2"(F)x5/16" (F)
- 1,27-1,5-2,5-3-4-5 mm





**RF-42022-5**  
**11862**

**202 pcs 1/4" 3/8" 1/2" Ⓞ**

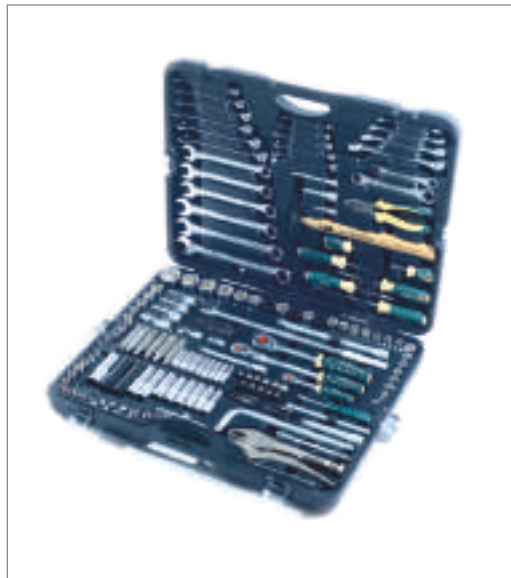

- Ⓞ 1/4" (L-25 mm) 6-7-8-9-10-12-13-14 mm
- Ⓞ 1/4" (L-50 mm) 6-7-8-9-10-11-12-13 mm
- ⊛ 1/4" (L-25 mm) E8-E10-E12
- ⊛ TORX 1/4" (L-25 mm) T6-T7-T8-T9-T10-T15-T20-T27-T30-T35-T40
- Ⓞ SL 1/4" (L-25 mm) 3-4-5.5-6.5 mm
- ⊕ PH 1/4" (L-25 mm) PH.1-PH.2-PH.3
- ⊛ PZ 1/4" (L-25 mm) PZ.1-PZ.2-PZ.3
- ⊛ 1/4" (L-25 mm) TS10-TS15-TS20-TS25-TS27-TS30-TS40-TS45
- Ⓞ HEX 1/4" 3-4-5-6 mm
- Ⓞ 1/4"
- Ⓞ 1/4"
- Ⓞ 1/4" 115 mm
- Ⓞ 1/4" 50 mm-100 mm
- Ⓞ 1/4" 150 mm
- Ⓞ 1/4"
- Ⓞ HEX 5/16" 6-7-8-9-10-11-12-13-14-16 mm
- ⊛ TORX 5/16" T40-T45-T50-T55-T60
- Ⓞ SL 5/16" 8-10-12 mm
- ⊕ PH 5/16" PH.2-PH.3-PH.4
- ⊛ PZ 5/16" PZ.2-PZ.3-PZ.4
- ⊛ SPLINE 5/16" 6-8-10-12 mm
- Ⓞ HEX (10 mmx80 mm L) 17-19 mm
- ⊛ TORX (10 mmx80 mm L) T70
- ⊛ SPLINE (10 mmx80 mm L) M14- M16 Ⓞ M18
- Ⓞ 3/8" (L-28 mm) 6-7-8-9-10-12-13-14-15-16-17-19-21 mm
- Ⓞ 3/8" (L-63 mm) 10-12-13-14-15-17 mm
- Ⓞ 3/8"
- Ⓞ 3/8"(F) x 5/16"(F)
- Ⓞ 3/8" 165 mm
- Ⓞ 3/8" 75 mm-150 mm
- Ⓞ 3/8"
- Ⓞ 1/2" (L-38 mm) 10-11-12-13-14-15-16-18-20-22-24-27-30-32-36 mm
- Ⓞ 1/2" (L-77 mm) 14-15-22 mm
- Ⓞ 1/2" (L-77 mm) 17-19 mm
- Ⓞ 1/2" (L-38 mm) 17-19-21 mm
- ⊛ 1/2" (L-38 mm) E10-E12-E14-E16-E18-E20
- Ⓞ 1/2" 16 mm-18 mm-21 mm
- Ⓞ 1/2" 8-10-12-14 mm
- Ⓞ 1/2"
- Ⓞ 1/2" 250 mm
- Ⓞ 1/2" 430 mm
- Ⓞ 1/2" 125 mm-250 mm
- Ⓞ 1/2"
- Ⓞ 1/2"(F) x 3/8"(M)
- Ⓞ 3/8"(F) x 1/4"(M)
- Ⓞ 3/8"(F) x 1/2"(M)
- Ⓞ HEX 1/4"(F)x1/4"(F)
- Ⓞ HEX (L-38mm) 1/2"(F)x5/16" (F)
- Ⓞ HEX (L-35-mm) 1/2"(F)x10 mm L (F)
- Ⓞ 8x10-9x11-12x13-14x17 mm
- Ⓞ 1/2" 8-10 mm
- Ⓞ 6-7-8-9-10-11-12-13-14-15-16-17-18-19-21-22-24 mm
- Ⓞ 8x10-12x13 mm
- ⊕ PH.1x75 mm-PH.2x40 mm
- Ⓞ SL5x100 mm-SL6x38 mm
- Ⓞ SL6x150 mm
- Ⓞ PH 2x100 mm
- Ⓞ 130-640 mm
- Ⓞ 175 mm
- Ⓞ 250 mm
- Ⓞ 300 gr



**215 pcs 1/4" 3/8" 1/2" Ⓞ**

**RF-42152-5**  
**11858**

- Ⓞ 1/4" (L-25 mm) 4-4,5-5-5,5-6-7-8-9-10-11-12-13-14 mm
- Ⓞ 1/4" (L-50 mm) 4-5-6-7-8-9-10 mm
- ☆ 1/4" (L-25 mm) E4-E5-E6-E7-E8
- Ⓞ HEX 1/4" 3-4-5-6 mm
- ☆ TORX 1/4" T8-T9-T10-T15-T20-T25-T27-T30
- ☆ T8H-T9H-T10H-T15H-T20H-T25H-T27H-T30H
- Ⓞ SL 1/4" 4-5,5-6,5-7 mm
- ⊕ PH 1/4" PH.0-PH.1-PH.2
- ⊕ PZ 1/4" PZ.0-PZ.1-PZ.2
- Ⓞ HEX 1/4" (L-25 mm) 2-2,5-3-4-5-6 mm
- ☆ TORX 1/4" (L-25 mm) T5-T6-T7
- ☆ TORX 1/4" (L-25 mm) T7H
- Ⓞ SPLINE 1/4" (L-25 mm) M5-M6-M8
- Ⓞ SPANER 1/4" (L-25 mm) 6-8-10 mm
- Ⓞ RIBE 1/4" (L-25 mm) 5-6-7-8-9 mm
- Ⓞ 1/4" (L-25 mm) 1-2-3-4 mm
- Ⓞ 1/4" (L-25 mm) S0-S1-S2-S3
- Ⓞ 1/4" (L-25 mm) TS10-TS15-TS20-TS25-TS27-TS30-TS40-TS45
- ⊕ Torq 1/4" (L-25 mm) 4-6-8-10 mm
- Ⓞ CLUTCH 1/4" (L-25 mm) 1-2-3 mm
- Ⓞ 1/4"
- Ⓞ 1/4"
- Ⓞ 1/4"
- Ⓞ 1/4" 50 mm-100 mm
- Ⓞ 1/4"
- Ⓞ HEX 5/16" 7-8-10-12 mm
- ☆ TORX 5/16" T40-T45-T50-T55-T60
- ☆ T40H-T45H-T50H-T55H-T60H
- Ⓞ SL 5/16" 8-10-12 mm
- ⊕ PH 5/16" PH.2-PH.3-PH.4
- ⊕ PZ 5/16" PZ.2-PZ.3-PZ.4
- Ⓞ SPLINE 5/16" 10-12 mm
- Ⓞ 3/8" (L-28 mm) 10-11-12-13-14-15-16-17-18-19 mm
- Ⓞ 3/8" (L-63 mm) 10-11-12-13-14-15 mm
- ☆ 3/8" (L-28 mm) E10-E11-E12-E14-E16-E18
- Ⓞ 3/8" 18 mm
- Ⓞ 3/8"
- Ⓞ 3/8"(F) x 5/16"(F)
- Ⓞ 3/8" 125 mm
- Ⓞ 3/8"
- Ⓞ 1/2" (L-38 mm) 13-14-15-16-18-20-22-24-27-30-32 mm
- Ⓞ 1/2" (L-38 mm) 17-19 mm
- Ⓞ 1/2" (L-77 mm) 16-18-22 mm
- Ⓞ 1/2" (L-77 mm) 17-19 mm
- ☆ 1/2" (L-38 mm) E20-E22-E24
- Ⓞ 1/2" 16 mm-21 mm
- Ⓞ HEX 1/2" (L-55 mm) 14 mm
- ☆ TORX 1/2" (L-55 mm) T70
- Ⓞ RIBE 1/2" 10-11-12-13 mm
- Ⓞ 1/2"
- Ⓞ 1/2" 125 mm-250 mm
- Ⓞ 1/2"
- Ⓞ 3/8"(F) x 1/2"(M)
- Ⓞ HEX 1/4" (L-30 mm) x 1/4"(4rp.)
- Ⓞ HEX 1/4"(F) x 1/4"(F)
- Ⓞ HEX (L-38mm) 1/2"(F) x 5/16"(F)
- Ⓞ 1,27-1,5-2-2,5-3-4-5 mm
- Ⓞ 8-9-10-11-12-13-14-15-16-17-18-19 mm
- Ⓞ 1/4"(F) 215 mm



**RF-38841**  
**25684**

**NEW**







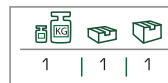

**216 pcs 1/4" 3/8" 1/2" Ⓞ**

- 1/4" (L-25 mm) 4-4,5-5-5,5-6-7-8-9-10-11-12-13-14 mm
- 1/4" (L-50 mm) 4-5-6-7-8-9-10 mm
- 1/4" (L-25 mm) E4-E5-E6-E7-E8
- HEX 1/4" 3-4-5-6 mm
- TORX 1/4" T8-T9-T10-T15-T20-T25-T27-T30
- T8H-T9H-T10H-T15H-T20H-T25H-T27H-T30H
- SL 1/4" 4-5,5-6,5-7 mm
- PH 1/4" PH.0-PH.1-PH.2
- PZ 1/4" PZ.0-PZ.1-PZ.2
- HEX 1/4" (L-25 mm) 2-2,5-3-4-5-6 mm
- TORX 1/4" (L-25 mm) T5-T6-T7
- TORX 1/4" (L-25 mm) T7H
- SPLINE 1/4" (L-25 mm) M5-M6-M8
- SPANER 1/4" (L-25 mm) 6-8-10 mm
- RIBE 1/4" (L-25 mm) 5-6-7-8-9 mm
- 1/4" (L-25 mm) 1-2-3-4 mm
- 1/4" (L-25 mm) S0-S1-S2-S3
- 1/4" (L-25 mm) TS10-TS15-TS20-TS25-TS27-TS30-TS40-TS45
- Torq 1/4" (L-25 mm) 4-6-8-10 mm
- CLUTCH 1/4" (L-25 mm) 1-2-3 mm
- 1/4"
- 1/4"
- 1/4"
- 1/4"
- 1/4" 50 mm-100 mm
- 1/4"
- HEX 5/16" 7-8-10-12 mm
- TORX 5/16" T40-T45-T50-T55-T60
- T40H-T45H-T50H-T55H-T60H
- SL 5/16" 8-10-12 mm
- PH 5/16" PH.2-PH.3-PH.4
- PZ 5/16" PZ.2-PZ.3-PZ.4
- SPLINE 5/16" 10-12 mm
- 3/8" (L-28 mm) 10-11-12-13-14-15-16-17-18-19 mm
- 3/8" (L-63 mm) 10-11-12-13-14-15 mm
- 3/8" (L-28 mm) E10-E11-E12-E14-E16-E18
- 3/8" 18 mm
- 3/8"
- 3/8"(F) x 5/16"(F)
- 3/8" 125 mm
- 3/8"
- 1/2" (L-38 mm) 13-14-15-16-18-20-22-24-27-30-32 mm
- 1/2" (L-38 mm) 17-19 mm
- 1/2" (L-77 mm) 16-18-22 mm
- 1/2" (L-77 mm) 17-19 mm
- 1/2" (L-38 mm) E20-E22-E24
- 1/2" 16 mm-21 mm
- HEX 1/2" (L-55 mm) 14 mm
- TORX 1/2" (L-55 mm) T70
- RIBE 1/2" 10-11-12-13 mm
- 1/2"
- 1/2" 125 mm-250 mm
- 1/2"
- 3/8"(F) x 1/2"(M)
- HEX 1/4" (L-30 mm) x 1/4"(4rp.)
- HEX 1/4"(F) x 1/4"(F)
- HEX (L-38mm) 1/2"(F) x 5/16" (F)
- 1,27-1,5-2-2,5-3-4-5 mm
- 8-9-10-11-12-13-14-15-16-17-18-19 mm
- 1/4"(F) 215 mm



**14 pcs 1/4" ⓄⓄ**







-  1/4" (L-25 mm) 4-4,5-5-5,5-6-7-8-9-10-11-12-13-14 mm
-  1/4"
-  1/4" 100 mm



Код №	Артикул item №			
11863	RF-014-5MSA	0,76	10/4	40
3308	RF-014-9MSA	0,76	10/4	40

**RF-014-...MSA**



**28 pcs 1/4" ⓄⓄ**





-  1/4" (L-28 mm) 4-5-5,5-6-7-8-9-10-11-12-13-14 mm
-  1/4"
-  HEX 1/4" 3-4-5-6 mm
-  SL 4-5,5-7 mm
-  PH.1-PH.2
-  TORX T10-15-20-25-30
-  100 mm

Код №	Артикул item №			
11866	RF-027-5MSA	0,94	5/4	20
	RF-027-9MSA	0,94	—	20

**RF-027-...MSA**



**26 pcs 1/4" 3/8" Ⓞ**

-  1/4" (L-25 mm) 4-4,5-5-5,5-6-7-8-9-10-11-12-13-14 mm
-  3/8" (L-28 mm) 10-11-12-13-14-15-16-17-18-19 mm
-  3/8" (L-28 mm)
-  3/8" 125 mm
-  3/8"(F) x 1/4"(M)

		
1	5/2	10

**RF-025-5MSA**

11865





**RF-019-...MSA**



**20 pcs 1/2" ⓄⓄ**

- 1/2" (L-38 mm) 8-9-10-11-12-13-14-15-16-17-19-21-22-23-24-27-30-32 mm
- 1/2"
- 1/2" 125 mm

Код №	Артикул item №			
11864	RF-019-5MSA	1,5	5/2	10
3640	RF-019-9MSA	2,3	—	8

**RF-T40612**  
3275



**6 pcs 1/2" Ⓞ**

- 1/2"
- 1/2" 125 mm - 250 mm
- 1/2" 250 mm
- 1/2" 387 mm
- 1/2"

2,45	1	10

**RF-T3251-5**  
3552



**24 pcs 3/8" Ⓞ**

- 3/8" (L-28 mm) 6-7-8-9-10-11-12-13-14-15-16-17-18-19-20-21-22 mm
- 3/8" 16-21 mm
- 3/8"
- 3/8" 125 mm - 250 mm
- 3/8" 150 mm
- 3/8"
- 3/8"

2	1	10

**14 pcs 3/4" ●●**

- 3/4" (L-25 mm) 22-24-27-30-32-36-38-41-46-50 mm
- 3/4" 500 mm
- 3/4" 450 mm
- 3/4" 100 mm - 200 mm

Код №	Артикул item №				
1244	6141-5	●	13,5	1	1
<b>NEW</b> 17402	<b>RF-6141-9</b>	●●	13,5	1	1

**RF-6141-...**



**16 pcs 3/4" ●●**

- 3/4" 17-19-21-24-27-30-32-33-36-38-41-46-50 mm
- 3/4" 500 mm
- 3/4" 450 mm
- 200 mm

Код №	Артикул item №				
3452	RF-6161-5	●	10,5	1	1
3460	RF-6161-9	●●	10,5	1	1

**RF-6161-...**



**24 pcs 3/4" ●●**

- 3/4" 17-19-21-22 24 26-27-30-32-33-34-35-36-38-41-46-50 mm
- 3/4" 500 mm
- 3/4" 500 mm
- 3/4" 200 mm - 400 mm -100 mm
- 3/4"
- 3/4"(F)x1/2"(M)
- 3/4"(F)x1"(M)

Код №	Артикул item №				
11854	RF-6241-5	●	18	1	1
1394	RF-6241-9	●●	18,1	1	1

**RF-6241-...**



**24 pcs 3/4" ●**

- 3/4" 17-19-21-22 24 26-27-30-32-33-34-35-36-38-41-46-50 mm
- 3/4" 500 mm
- 3/4" 500 mm
- 3/4" 200 mm - 400 mm -100 mm
- 3/4"
- 3/4"(F)x1/2"(M)
- 3/4"(F)x1"(M)

**NEW**

1	1	1	1	1	1

**RF-6241MPB**  
**16285**



**RF-8141-...**

**15 pcs 1" ●●**



**NEW**

- 1" (L-25 mm) 36-41-46-50-55-60-65-70-75-80 mm
- 1" 500 mm
- 1" 450 mm
- 1" 100 mm - 200 mm

Код №	Артикул item №			
28582	RF-8141-5MPB	●	1	1   1
28580	RF-8141-9MPB	●	1	1   1

**RF-68262-...**

**26 pcs 3/4" 1" ●●**



**NEW**

- 3/4" 17-19-22-24-27-30-32-33-34-35-36-36
- 3/4" 38-41-46-50mm;
- 3/4" 36mm;
- 1" 55-60-65 mm
- 3/4" 500 mm
- 3/4" 450 mm
- 200 mm
- 3/4"(F)x1/2"(M)
- +

Код №	Артикул item №			
28189	RF-68262-5MPB	●	1	1   1
28190	RF-68262-9MPB	●	1	1   1

**RF-51008**  
25997

**8 pcs 3/4" ●●**



**NEW**

- PH0x60;
- PZ2x100;
- SL:4x75,4x100;
- +
- +
- +
- +

**RF-51014**  
25998

**14 pcs 3/4" ●●**



**NEW**

- PH:0x60,3x150;
- PZ2x100;
- SL:4x75,4x100,6.5x150,8x175;
- +
- +
- +
- +

# ROCKFORCE

ТРЕЩОТКИ, ВОРОТКИ,  
АДАПТЕРЫ, УДЛИНИТЕЛИ

RATCHETS, HANDLE WRENCHES,  
ADAPTERS, EXTENSIONS

GRZECHOTKI, KLUCZE,  
ADAPTERY I PRZEDŁUŻACZE

CIRCIR, SOMUN ANAHTARLARI,  
ADAPTÖR VE UZATMALAR

# 2





• Головка с кнопкой позволяет легко устанавливать и снимать торцевые головки.  
При использовании трещотки шариковый фиксирующий механизм обеспечивает прочное соединение.  
Head with button makes it easy to install and remove end socket heads.  
When using a ratchet handle, the ball-type fixing mechanism ensures a firm joint.

• Удобная в использовании округлая форма основания.  
Easy-to-use, round shape of the base.

• 2-компонентная рукоятка, состоящая из сердцевины из твердого пластика с резиновым покрытием для интенсивного промышленного использования.  
2-component handle consisting of a hard plastic core with rubber coating for intensive industrial use.

• При повороте рычаг автоматически поворачивается по часовой или против часовой стрелки.  
When turning, the lever is automatically rotated clockwise or counter-clockwise.

• When turning, the lever is automatically rotated clockwise or counter-clockwise.

Корпус изготовлен из высококачественной хромованадиевой стали, что делает его идеальным для постоянного использования под большой нагрузкой.

The body is made of high quality chromium-vanadium steel, which makes it ideal for continuous use under heavy load.

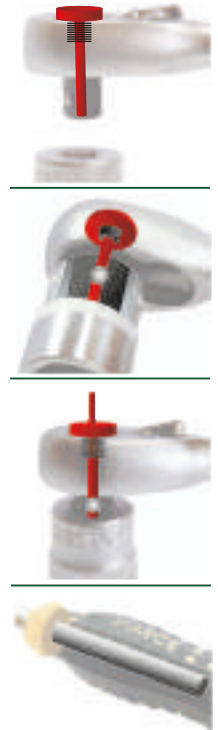

- RF-80223D**     1/4"  
**5648**
- RF-802423D**     3/8"  
**5644**
- RF-802323D**     1/2"  
**5662**



**РЕМКОМПЛЕКТ К ТРЕЩОТКЕ** | Ratchet wrench repair kit  
**RF-802...P** Części zamienne do grzechotki artykuł

**CIRCIR YEDEK VE TAMİR TAKIMI**



Прорезиненная противоскользящая рукоятка  
 Rubber antislip handgrip

Код №	Артикул item №	1/4"	3/8"	1/2"	1	300
11859	RF-80222-P	1/4"	0,035	1	1	300
11860	RF-80233-P	3/8"	0,8	1	1	100
11861	RF-80243-P	1/2"	0,13	1	1	100

Код №	Артикул item №	1/4"	3/8"	1/2"	15	60
4293	RF-80222	1/4"	0,128	15	15	60
4294	RF-80233	3/8"	0,28	15	15	32
4295	RF-80243	1/2"	0,67	15	15	20



Уменьшенный корпус трещоточного механизма  
 Reduced body of ratchet mechanism



Прорезиненная противоскользящая рукоятка  
 Rubber antislip handgrip

Код №	Артикул item №	1/4"	3/8"	1/2"	1	60
4051	RF-80602	1/4"	0,125	1	1	60
4053	RF-80603	3/8"	0,295	1	1	40
4054	RF-80604	1/2"	0,595	1	1	20



Изогнутая / Curved



Прорезиненная противоскользящая рукоятка  
 Rubber antislip handgrip

Код №	Артикул item №	1/4"	3/8"	1/2"	—	—
17875	RF-802222	1/4"	—	—	—	—
17876	RF-802322	3/8"	—	—	—	—
17877	RF-802422	1/2"	—	—	—	—



Прорезиненная противоскользящая рукоятка  
 Rubber antislip handgrip

Код №	Артикул item №	1/4"	3/8"	1/2"	—	—
17871	RF-80222A	1/4"	—	—	—	—
17872	RF-80232A	3/8"	—	—	—	—
17873	RF-80242A	1/2"	—	—	—	—

**ТРЕЩОТКА РЕВЕРСИВНАЯ** | Ratchet handle | Grzechotka  
**RF-802...**

**CIRCIR DÖNÜŞLÜ**



48

**ТРЕЩОТКА РЕВЕРСИВНАЯ** | Ratchet handle | Grzechotka  
**RF-8060...**

**CIRCIR DÖNÜŞLÜ**



60

**ТРЕЩОТКА РЕВЕРСИВНАЯ** | Ratchet handle | Grzechotka  
**RF-802...**

**CIRCIR DÖNÜŞLÜ**



72

**ТРЕЩОТКА РЕВЕРСИВНАЯ** | Ratchet handle | Grzechotka  
**RF-802...A**

**CIRCIR DÖNÜŞLÜ**



72

**ТРЕЩОТКА РЕВЕРСИВНАЯ** | Ratchet handle | Grzechotka  
**RF-80242**  
**17874**

**CIRCIR DÖNÜŞLÜ**



Прорезиненная противоскользящая рукоятка  
 Rubber antislip handgrip



1/2"	-	-	-	-

**ТРЕЩОТКА РЕВЕРСИВНАЯ** | Ratchet handle | Grzechotka  
**RF-80246**  
**18982**

**CIRCIR DÖNÜŞLÜ**



Прорезиненная противоскользящая рукоятка  
 Rubber antislip handgrip



1/2"	-	-	-	-

**ТРЕЩОТКА РЕВЕРСИВНАЯ** | Ratchet handle | Grzechotka  
**RF-802...11**

**CIRCIR DÖNÜŞLÜ**



Металлическая рукоятка / Metal handle



Код №	Артикул item №					
18996	RF-802211	1/4"	-	-	-	-
18983	RF-802311	3/8"	-	-	-	-
18984	RF-802411	1/2"	-	-	-	-

**ТРЕЩОТКА РЕВЕРСИВНАЯ ДВУХСТОРОННЯЯ**  
**RF-802...21** | Reverse double-sided ratchet handle |  
 Grzechotka rewersowa dwustronna

**CIRCIR DÖNÜŞLÜ**

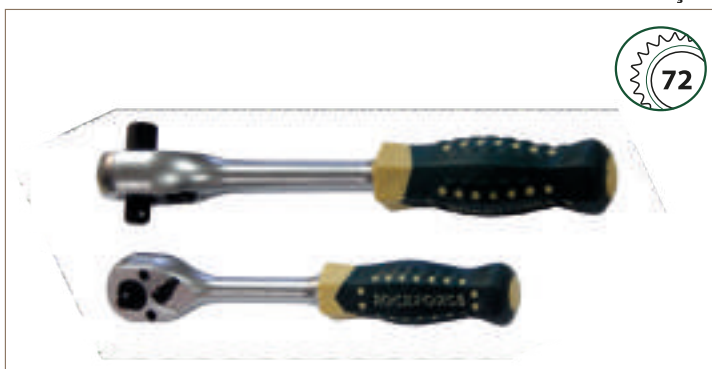

**1/2"**  
**3/8"**



Прорезиненная противоскользящая рукоятка  
 Rubber antislip handgrip



**1/4"**  
**3/8"**



Код №	Артикул item №					
17878	RF-802321	1/4"-3/8"	-	-	-	-
17879	RF-802421	1/2"-3/8"	-	-	-	-

**ТРЕЩОТКА РЕВЕРСИВНАЯ С НАКАТКОЙ** | Ratchet handle | Grzechotka  
**RF-802...** **CIRCIR DÖNÜŞLÜ**

**NEW**



Код №	Артикул item №	L, mm			
18924	RF-80224	1/4"	—	—	—
18927	RF-80234	3/8"	—	—	—
18930	RF-80244	1/2"	—	—	—

**ТРЕЩОТКА РЕВЕРСИВНАЯ КОРОТКАЯ С НАКАТКОЙ** | Ratchet handle | Grzechotka  
**RF-802...** **CIRCIR DÖNÜŞLÜ**

**NEW**



Код №	Артикул item №	L, mm			
18923	RF-802226	90	1/4"	—	—
18926	RF-802326	105	3/8"	—	—
18929	RF-802426	135	1/2"	—	—

**ТРЕЩОТКА РЕВЕРСИВНАЯ КОРОТКАЯ** | Ratchet handle | Grzechotka  
**RF-802...** **CIRCIR DÖNÜŞLÜ**

**NEW**



Прорезиненная противоскользящая рукоятка  
 Rubber antislip handgrip

Код №	Артикул item №	L, mm			
18922	RF-802219	110	1/4"	—	—
18925	RF-802319	135	3/8"	—	—
18928	RF-802419	170	1/2"	—	—

**ТРЕЩОТКА РЕВЕРСИВНАЯ КОРОТКАЯ ДВУХСТОРОННЯЯ С НАКАТКОЙ** | Ratchet handle | Grzechotka  
**RF-802...** **CIRCIR DÖNÜŞLÜ**

**NEW**



Код №	Артикул item №	L, mm			
19937	RF-803322	100	1/4"-3/8"	—	—
19938	RF-803344	130	1/2"-3/8"	—	—



Плавающий механизм / Floating mechanism



Прорезиненная противоскользящая рукоятка  
 Rubber antislip handgrip

Код №	Артикул item №	L, mm			
5648	RF-802223D	1/4"   0,12	1	100	
5662	RF-802323D	3/8"   0,27	1	60	
5644	RF-802423D	1/2"   0,52	1	40	

**RF-802...23D** **ТРЕЩОТКА РЕВЕРСИВНАЯ**  
 | Ratchet handle | Grzechotka **CIRCIR DÖNÜŞLÜ**



**ТРЕЩОТКА РЕВЕРСИВНАЯ** | Ratchet handle | Grzechotka  
**RF-802...** **CIRCIR DÖNÜŞLÜ**

**NEW**



Удлиненная / Extended  
 Прорезиненная противоскользящая рукоятка  
 Rubber antislip handgrip

Код №	Артикул item №	L, mm			
18935	RF-80222L	300	1/4"	—	—
18936	RF-80232L	450	3/8"	—	—
18995	RF-80242L	500	1/2"	—	—

**ТРЕЩОТКА РЕВЕРСИВНАЯ** | Ratchet handle | Grzechotka  
**RF-802...** **CIRCIR DÖNÜŞLÜ**

**NEW**



Телескопическая с резиновой ручкой

Код №	Артикул item №	L, mm			
26797	RF-802233	165-230	1/4"	—	—
26794	RF-802433	310-440	1/2"	—	—



**ТРЕЩОТКА РЕВЕРСИВНАЯ** | Ratchet handle | Grzechotka  
**RF-802...** **CIRCIR DÖNÜŞLÜ**



**NEW**

Шарнирная с резиновой ручкой

Код №	Артикул item №	L, mm				
19939	RF-802218	200	1/4"	—	—	—
19940	RF-802318	250	3/8"	—	—	—
19941	RF-802418	300	1/2"	—	—	—

**RF-8026500** **ТРЕЩОТКА РЕВЕРСИВНАЯ**  
 11892 | Ratchet handle | Grzechotka radeikowana | **CIRCIR DÖNÜŞLÜ**



Рукоятка с накаткой / Knurled handle

	L, mm			
3/4"	500	2,15	1	4

**ТРЕЩОТКА РЕВЕРСИВНАЯ** | Ratchet handle | Grzechotka  
**RF-802...** **CIRCIR DÖNÜŞLÜ**



**NEW**

Шарнирная удлиненная с резиновой ручкой

Код №	Артикул item №	L, mm				
19942	RF-802218L	300	1/4"	—	—	—
19943	RF-802318L	450	3/8"	—	—	—
18994	RF-802418L	600	1/2"	—	—	—

**RF-8026510** **ТРЕЩОТКА РЕВЕРСИВНАЯ**  
 19944 | Ratchet handle | Grzechotka radeikowana | **CIRCIR DÖNÜŞLÜ**



**NEW**

С резиновой ручкой

	L, mm			
3/4"	1000	—	—	—

**ТРЕЩОТКА РЕВЕРСИВНАЯ** | Ratchet handle | Grzechotka  
**RF-802...** **CIRCIR DÖNÜŞLÜ**



**NEW**

Шарнирная телескопическая с резиновой ручкой

Код №	Артикул item №	L, mm				
26796	RF-802223	185-230	1/4"	—	—	—
26791	RF-802323	240-310	3/8"	—	—	—
26792	RF-802333	215-320	3/8"	—	—	—
26793	RF-802423	340-430	1/2"	—	—	—

**ТРЕЩОТКА РЕВЕРСИВНАЯ** | Ratchet handle | Grzechotka  
**RF-802...** **CIRCIR DÖNÜŞLÜ**



**NEW**

Удлиненная с резиновой ручкой

Код №	Артикул item №	L, mm				
19945	RF-8026760	760	3/4"	—	—	—
19946	RF-80261010	1000	3/4"	—	—	—

**RF-802334U** **КЛЮЧ ТОРЦЕВОЙ ТРЕЩОТОЧНЫЙ**  
 18646 **МНОГОФУНКЦИОНАЛЬНЫЙ**  
 Multifunctional ratchet, socket, wrench | **CIRCIR DÖNÜŞLÜ**  
 Grzechotkowy klucz czotowy wielofunkcyjny

**NEW**

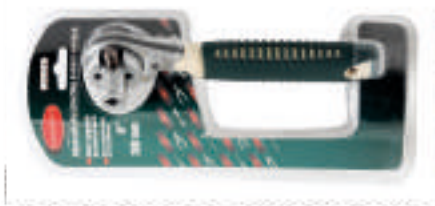

Прорезиненная противоскользящая рукоятка

L, mm				
6-24	—	—	—	—

**ТРЕЩОТКА РЕВЕРСИВНАЯ** | Ratchet handle | Grzechotka  
**RF-802...** **CIRCIR DÖNÜŞLÜ**



**NEW**

Телескопическая

Код №	Артикул item №	L, mm				
19950	RF-8026760W	500-750	3/4"	—	—	—
19951	RF-80261010W	620-1000	3/4"	—	—	—

**RF-8028550** ТРЕЩОТКА РЕВЕРСИВНАЯ С НАКАТКОЙ  
 19947 | Ratchet handle | Grzechotka **CIRCIR DÖNÜŞLÜ**

**NEW**



24

Код №	Артикул item №	L, mm	К	В	Д
1"	510	—	—	—	—

**RF-8028760** ТРЕЩОТКА РЕВЕРСИВНАЯ  
 19948 | Ratchet handle | Grzechotka **CIRCIR DÖNÜŞLÜ**

**NEW**



24

Код №	Артикул item №	L, mm	К	В	Д
1"	760	—	—	—	—

**RF-80281010** ТРЕЩОТКА РЕВЕРСИВНАЯ  
 19949 | Ratchet handle | Grzechotka **CIRCIR DÖNÜŞLÜ**

**NEW**



24

Удлиненная

Код №	Артикул item №	L, mm	К	В	Д
1"	1000	—	—	—	—

**RF-803...MPB** ВОРОТОК Т-ОБРАЗНЫЙ УСИЛЕННЫЙ  
 | Reinforced t-shaped tap wrench | Pokrętkaw kształtu cierni wzmacniona  
**CIRCIRLI MUSLUK ANAHTARI T-ŞEKİLLİ GÜÇLENDİRİLMİŞ**

**NEW**



покрытие CR-MO

Код №	Артикул item №	L, mm	К	В	Д
15811	RF-8034250MPB	1/2"	250	0,365	1   50
316	RF-8156500MPB	3/4"	500	1,79	1   500
309	RF-8038500MPB	1"	500	2,54	1   200
16239	RF-8038600MPB	1"	600	—	—   —

**RF-803...** ВОРОТОК Т-ОБРАЗНЫЙ  
 | T-shaped tap wrench | Pokrętkaw kształtu cierni  
**CIRCIRLI MUSLUK ANAHTARI T-ŞEKİLLİ**

**NEW**



покрытие CR-MO

Код №	Артикул item №	L, mm	К	В	Д
11893	RF-8032115	1/4"	115	0,047	20   240
26795	RF-8033150	3/8"	150	—	—   —
11824	RF-8033165	3/8"	165	0,167	10   100
11872	RF-8034250	1/2"	250	0,365	10   40
18985	RF-8034300	1/2"	300	—	—   —
11894	RF-8036450	3/4"	450	1,46	4/4   16
11895	RF-8036500	3/4"	500	1,55	5/2   10
25575	RF-8036510	3/4"	510	—	—   —
3795	RF-8038550	1"	550	1,95	—   1/10
3796	RF-8038650	1"	650	4,25	35   1/4
25576	RF-8038760	1"	760	—	—   —

**RF-8036MPB** АДАПТЕР УДАРНЫЙ К ВОРОТКУ  
 5837 | Shock adapter for tap wrench |  
 Adapter uderzeniowy dopokrętki  
**CIRCIRLI MUSLUK ANAHTARI İÇİN ADAPTÖR DARBELİ**

**NEW**



Код №	Артикул item №	L, mm	К	В	Д
3/4"	—	—	—	—	—

**RF-815...** ВОРОТОК Г-ОБРАЗНЫЙ ДВУХСТОРОННИЙ  
 | L-shaped tap wrench | Pokrętkaw kształtu cierni  
**CIRCIRLI MUSLUK ANAHTARI -ŞEKİLLİ**

**NEW**



Код №	Артикул item №	L, mm	К	В	Д
27361	RF-815A2150	150	1/4"	105°	—   —   —
28295	RF-815A3250	250	3/8"	105°	—   —   —
11831	815A4315	300	1/2"	105°	0,56   5   40

**RF-802...** **ВОРОТОК Г-ОБРАЗНЫЙ ДВУХСТОРОННИЙ**  
 | L-shaped tap wrench | Pokreṭkaw kształcie - Г  
**CIRCIRLI MUSLUK ANAHTARI -ŞEKİLLİ** **NEW**



Код №	Артикул item №	L, mm				
28595	RF-815A2150W	150	1/4"x1/4"W	—	—	—
26068	RF-815A3250W	250	3/8"x3/8"W	—	—	—
28591	RF-815A4315W	300	1/2"x1/2"W	—	—	—

**RF-803...** **ВОРОТОК Г-ОБРАЗНЫЙ ДВУХСТОРОННИЙ**  
 | L-shaped tap wrench | Pokreṭkaw kształcie - Г  
**CIRCIRLI MUSLUK ANAHTARI -ŞEKİLLİ**



Код №	Артикул item №	L, mm				
18986	RF-8152150	150	1/4"	—	—	—
28590	RF-8153200	200	3/8"	—	—	—
18987	RF-8153250	250	3/8"	—	—	—
18988	RF-8154250	250	1/2"	—	—	—
11833	RF-8154260	260	1/2"	0,45	5	40
18989	RF-8154300	300	1/2"	—	—	—
18990	RF-8154380	380	1/2"	—	—	—
18991	RF-8154430	430	1/2"	—	—	—
18992	RF-8154460	460	1/2"	—	—	—
18993	RF-8154510	510	1/2"	—	—	—
11625	RF-8156330	330	3/4"	1,44	5	10
17880	RF-8156380	380	3/4"	—	—	—
11834	RF-8156450	450	3/4"	1,915	5	10
17881	RF-8156510	510	3/4"	—	—	—
17882	RF-8156760	760	3/4"	—	—	—
NEW	19960	RF-8158630	1"	630	5,2	1 4
NEW	3628	RF-8158650	1"	650	5,2	1 4
NEW	19961	RF-8158760	1"	760	5,2	1 4

**RF-815...MPB** **ВОРОТОК Г-ОБРАЗНЫЙ УСИЛЕННЫЙ**  
 | Reinforced L-shaped tap wrench | Pokreṭkaw kształcie wzmocniona  
**CIRCIRLI MUSLUK ANAHTARI L-ŞEKİLLİ GÜÇLENDİRİLMİŞ**



• покрытие **CR-MO**



Код №	Артикул item №	L, mm				
295	RF-8156550MPB	3/4"	550	1,88	—	1000
273	RF-8158600MPB	1"	600	3,4	—	500

**RF-801...** **ВОРОТОК ШАРНИРНЫЙ**  
 | Ratchet handle | Pokreṭkaprzegubowa (zawiasowa)  
**CIRCIRLI MUSLUK ANAHTARI MAFSALLI**



Прорезиненная противоскользящая рукоятка  
 Rubber antislip handgrip

Код №	Артикул item №	L, mm				
NEW	19958	RF-8012100	1/4"	100	—	—
NEW	19959	RF-8012150	1/4"	150	—	—
NEW	18914	RF-8013200	1/2"	200	—	—
NEW	18915	RF-8013250	1/2"	250	—	—
NEW	18916	RF-8013300	1/2"	300	—	—
NEW	18917	RF-8014250	1/2"	250	—	—
NEW	18918	RF-8014300	1/2"	300	—	—
NEW	11890	RF-8014380F	1/2"	380	0,78	5 20
NEW	18919	RF-8014380	1/2"	380	—	—
NEW	11891	RF-8014430	1/2"	430	—	—
NEW	18920	RF-8014460	1/2"	460	—	—
NEW	18921	RF-8014510	1/2"	510	—	—

**RF-8014430-P** **ЗАПЧАСТИ К ВОРОТКУ 8014...**  
**11825** | Spare parts for tap wrench | Części zamienne dopokreṭki



Код №	Артикул item №	L, mm				
0,059	1	250	—	—	—	—

**RF-801...F** **ВОРОТОК ШАРНИРНЫЙ**  
 | Ratchet handle | Pokreṭkaprzegubowa (zawiasowa)  
**CIRCIRLI MUSLUK ANAHTARI MAFSALLI** **NEW**



Прорезиненная противоскользящая рукоятка  
 Rubber antislip handgrip

Код №	Артикул item №	L, mm				
19952	RF-8014760F	1/2"	760	—	—	—
19953	RF-8016510F	3/4"	510	—	—	—
19954	RF-8016760F	3/4"	760	—	—	—
19955	RF-80161016F	3/4"	1016	—	—	—

**RF-8018...F** **ВОРОТОК ШАРНИРНЫЙ**  
 | Ratchet handle | Pokreṭkaprzegubowa (zawiasowa)  
**CIRCIRLI MUSLUK ANAHTARI MAFSALLI** **NEW**



Код №	Артикул item №	L, mm				
19956	RF-8018760F	1"	760	—	—	—
19957	RF-80181016F	1"	1016	—	—	—

**RF-8014...U** **ВОРОТОК ШАРНИРНЫЙ**  
 | Articulated tap wrench | Pokr tkaprzegubowa  
**CIRCIRLI MUSLUK ANAHTARI MAFSALLI**



Код №	Артикул item №	□	L, mm	KG	▢	▢
11881	RF-8014500U	1/2"	450	1,2	5/2	10
11882	RF-8014600U	1/2"	600	1,5	6/2	11
11883	RF-8014750U	1/2"	750	1,8	7/2	12

Рукотка с накаткой /  
Knurled handle

**ЗАПЧАСТИ К ВОРОТКУ 8014500U**  
 | Spare parts for tap wrench |  
 Części zamienne dopokr tki  
**RF-8014600-P**



Код №	Артикул item №	KG	KG	▢	▢
9839	8014600U	—	—	—	—
11882	8014750U	—	—	—	—
11883	8014750U	—	—	—	—

**РЕМКОМПЛЕКТ К ВОРОТКАМ СЕРИИ**  
 | Repair kit for tap wrenches of series |  
 Zestaw do remontu pokr tek serii  
**8014500U** **8014600U**  
 11881 11882  
**8014750U**  
 11883



**RF-8014U-P**  
**16556**

Код №	Артикул item №	KG	KG	▢	▢
11826	RF-8014600-P	0,165	—	—	100
16556	RF-8014U-P	—	—	—	—

**RF-8154410U** **ВОРОТОК-КОЛОВОРТ ШАРНИРНЫЙ**  
**18648** | Swivel tap wrench-brace drill | Pokr tka-wiertarkaprzegubowa  
**MENTEŞELİ MATKAP KOLU ALLEN ANAHTARI**



Переставной посадочный квадрат 3/8"x1/2"/  
Adjustable coupling square 3/8"x1/2"

L, mm	KG	▢	▢
410	—	—	—

**RF-8154410A** **ВОРОТОК-КОЛОВОРТ**  
**26301** | Swivel tap wrench-brace drill | Pokr tka-wiertarkaprzegubowa  
**MENTEŞELİ MATKAP KOLU ALLEN ANAHTARI**



**NEW**

□	L, mm	KG	▢	▢
1/2"	400	—	—	—

**RF-8046500U** **ВОРОТОК ПРЯМОЙ**  
**18647** | Straight tap wrench | Pokr tka bezpośrodnia (prosta)  
**DÜZ ALLEN ANAHTARI**



Отверстие под монтировку / Crowbar

□	L, mm	KG	▢	▢
3/4"	500	—	—	—

**RF-8111** **УДЛИНИТЕЛЬ ГИБКИЙ**  
**11775** | Flexible extension piece | Przedłużacz elastyczny  
**UZATMA ESNEK**



□	L, mm	KG	▢	▢
1/4"	150	0,063	20	200

**RF-8143** **РУКОЯТКА ДЛЯ ГОЛОВЕК**  
**11776** | Handle with heads | Uchwyt (rękojęcz) dla głowic  
**KAFALAR KOLU İÇİN**



□	L, mm	KG	▢	▢
1/4"	150	0,103	10	80

**RF-8044195F** **УДЛИНИТЕЛЬ ГИБКИЙ**  
**19301** | Flexible extension piece | Przedłużacz elastyczny  
**UZATMA ESNEK**



**NEW**

□	L, mm	KG	▢	▢
1/2"	195	—	—	—



## RF-8042... УДЛИНИТЕЛЬ | Extension piece | Przedłużacz

UZATMA

Код №	Артикул item №	Icon	L, mm	Icon	Icon	Icon
11873	RF-8042050		1/4"   50	0,023	20	480
11874	RF-8042075		1/4"   75	0,035	20	480
11896	RF-8042100		1/4"   100	0,044	20	360
11897	RF-8042150		1/4"   150	0,069	20	320



## RF-8042...W УДЛИНИТЕЛЬ ПЛАВАЮЩИЙ | Floating extension piece | Przed użacz pływający

UZATMA YÜZER

Код №	Артикул item №	Icon	L, mm	Icon	Icon	Icon
5423	RF-8042050W		1/4"   50	0,024	480	—
5428	RF-8042075W		1/4"   75	0,035	480	—
5296	RF-8042100W		1/4"   100	0,047	360	—
5301	RF-8042150W		1/4"   150	0,068	320	—
26064	RF-8042225W		1/4"   225	—	—	NEW
5379	RF-8042250W		1/4"   250	0,108	120	—
28592	RF-8042400W		1/4"   400	—	—	NEW



## RF-8043... УДЛИНИТЕЛЬ | Extension piece | Przedłużacz

UZATMA

Код №	Артикул item №	Icon	L, mm	Icon	Icon	Icon
17016	RF-8043044		3/8"   45	0,053	480	1
28766	RF-8043045		3/8"   45	—	—	NEW
17017	RF-8043075		3/8"   75	0,079	240	1
17018	RF-8043150		3/8"   150	0,153	120	1
17019	RF-8043250		3/8"   250	0,215	60	1



## RF-8043...W УДЛИНИТЕЛЬ ПЛАВАЮЩИЙ | Floating extension piece | Przedłużacz pływający

UZATMA YÜZER

Код №	Артикул item №	Icon	L, mm	Icon	Icon	Icon
5416	RF-8043044W		3/8"   45	0,053	200	1
5441	RF-8043075W		3/8"   75	0,076	240	1
5313	RF-8043150W		3/8"   150	0,15	120	1
26065	RF-8043225W		3/8"   225	—	—	NEW
5397	RF-8043250W		3/8"   250	0,245	60	1
28293	RF-8043400W		3/8"   400	—	—	NEW



## RF-8044... УДЛИНИТЕЛЬ | Extension piece | Przedłużacz

UZATMA

Код №	Артикул item №	Icon	L, mm	Icon	Icon	Icon
11875	RF-8044050		1/2"   50	0,076	100	10
11898	RF-8044075		1/2"   75	0,135	120	10
11876	RF-8044125		1/2"   125	0,206	80	10
11877	RF-8044250		1/2"   250	0,388	40	10
1185	RF-8044500		1/2"   500	0,85	20	5
1197	RF-8044600		1/2"   600	1,1	20	5
1198	RF-8044750		1/2"   750	1,285	10	5
1200	RF-8044900		1/2"   900	1,55	10	5



**UZATMA YÜZER**



**RF-8044...W**

**УДЛИНИТЕЛЬ ПЛАВАЮЩИЙ**

| Floating extension piece | Przedłużacz pływający

Код №	Артикул item №	L, mm	KG	mm	mm	mm
5422	RF-8044050W	1/2"	50	0,094	100	1
5424	RF-8044075W	1/2"	75	0,138	120	1
5300	RF-8044125W	1/2"	125	0,222	80	1
<b>NEW</b>	26066 RF-8044175W	1/2"	175	—	—	—
5337	RF-8044200W	1/2"	200	0,355	40	1
5395	RF-8044250W	1/2"	250	0,445	40	1
<b>NEW</b>	26067 RF-8044350W	1/2"	350	—	—	—
<b>NEW</b>	27357 RF-8044500W	1/2"	500	—	—	—
<b>NEW</b>	27358 RF-8044600W	1/2"	600	—	—	—
<b>NEW</b>	27359 RF-8044750W	1/2"	750	—	—	—
<b>NEW</b>	27360 RF-8044900W	1/2"	900	—	—	—
<b>NEW</b>	27356 RF-80441000W	1/2"	1000	—	—	—

**UZATMA DARBELİ**



**RF-8044...MPB**

**УДЛИНИТЕЛЬ УДАРНЫЙ**

| Impact extension piece | Przedłużacz uderzeniowy

Код №	Артикул item №	L, mm	KG	mm	mm	mm
3476	RF-8044125MPB	1/2"	125	0,235	10	80
3477	RF-8044250MPB	1/2"	250	0,45	20	40

**UZATMA**



**RF-8046...**

**УДЛИНИТЕЛЬ**

| Extension piece | Przedłużacz

Код №	Артикул item №	L, mm	KG	mm	mm	mm
11878	RF-8046100	3/4"	100	0,33	20	40
11879	RF-8046200	3/4"	200	0,64	10	20
11880	RF-8046400	3/4"	400	1,1	6	12

**UZATMA YÜZER**

**NEW**



**RF-8046...W**

**УДЛИНИТЕЛЬ ПЛАВАЮЩИЙ**

| Floating extension | Przedłużacz uderzeniowy

Код №	Артикул item №	L, mm	KG	mm	mm	mm
28294	RF-8046100W	3/4"	100	—	—	—
28593	RF-8046250W	3/4"	250	—	—	—
28594	RF-8046300W	3/4"	300	—	—	—

UZATMA DARBELİ



**RF-8046...MPB**

**УДЛИНИТЕЛЬ УДАРНЫЙ**

| Impact extension piece | Przedłużacz uderzeniowy

Код №	Артикул item №	3/4"	L, mm	KG	10	20
3481	RF-8046100MPB	3/4"	100	0,555	10	20
<b>NEW</b>	<b>19666 RF-8046125MPB</b>	3/4"	125	—	—	—
<b>NEW</b>	<b>19667 RF-8046150MPB</b>	3/4"	150	—	—	—
<b>7023</b>	RF-8046175MPB	3/4"	175	0,77	—	16
<b>NEW</b>	<b>19668 RF-8046200MPB</b>	3/4"	200	—	—	—
<b>3510</b>	RF-8046250MPB	3/4"	250	0,85	5	10
<b>NEW</b>	<b>19670 RF-8046300MPB</b>	3/4"	300	—	—	—
<b>NEW</b>	<b>19671 RF-8046400MPB</b>	3/4"	400	—	—	—

UZATMA DARBELİ



**RF-8046...MPB**

**УДЛИНИТЕЛЬ УДАРНЫЙ С ОТВЕРСТИЕМ**

| Impact extension piece | Przedłużacz uderzeniowy

Код №	Артикул item №	3/4"	L, mm	KG	10	20
<b>19672</b>	RF-8047150MPB	3/4"	150	—	—	—
<b>19673</b>	RF-8047200MPB	3/4"	200	—	—	—
<b>19674</b>	RF-8047250MPB	3/4"	250	—	—	—
<b>19675</b>	RF-8047300MPB	3/4"	300	—	—	—
<b>19676</b>	RF-8047400MPB	3/4"	400	—	—	—

UZATMA



**RF-8048...**

**УДЛИНИТЕЛЬ**

| Extension piece | Przedłużacz

Код №	Артикул item №	1"	L, mm	KG	10	6
<b>3305</b>	RF-8048200	1"	200	1,46	—	10
<b>3731</b>	RF-8048400	1"	400	1,92	—	6

UZATMA DARBELİ



**RF-8048...MPB**

**УДЛИНИТЕЛЬ УДАРНЫЙ**

| Impact extension piece | Przedłużacz uderzeniowy

Код №	Артикул item №	1"	L, mm	KG	10	6
<b>NEW</b>	<b>19677 RF-8048125MPB</b>	1"	125	—	—	—
<b>NEW</b>	<b>19678 RF-8048150MPB</b>	1"	150	—	—	—
<b>3512</b>	RF-8048175MPB	1"	175	1,35	5	10
<b>NEW</b>	<b>19679 RF-8048200MPB</b>	1"	200	—	—	—
<b>NEW</b>	<b>19680 RF-8048250MPB</b>	1"	250	—	—	—
<b>NEW</b>	<b>19681 RF-8048300MPB</b>	1"	300	—	—	—
<b>3519</b>	RF-8048325MPB	1"	325	2,44	3	6
<b>NEW</b>	<b>19682 RF-8048400MPB</b>	1"	400	—	—	—

## RF-805...

### КАРДАН

| Cardan | Sprzęgło cardana

### KARDAN

Код №	Артикул item №	Размер   Size	L, mm	Вес   Weight	Упаковка   Packaging
11869	RF-80521	1/4"	45	0,028	15   180
1546	RF-80531	3/8"	75	0,068	10   100
11870	RF-80541	1/2"	150	0,15	10   90
11871	RF-80561	3/4"	250	0,62	5   30



## RF-80541MPB 11827

### КАРДАН УДАРНЫЙ

| Joint impact cardan joint | Sprzęgło cardana uderzeniowe

### KARDAN DARBELİ

Размер   Size	Вес   Weight	Упаковка   Packaging
1/2"	0,2	10   60



## RF-80561MPB 28180

### КАРДАН УДАРНЫЙ

| Joint impact cardan joint | Sprzęgło cardana uderzeniowe

### KARDAN DARBELİ

NEW

Размер   Size	Вес   Weight	Упаковка   Packaging
3/4"	—	—



## RF-809...

### АДАПТЕР

| Adapter | Adapter

### ADAPTÖR - ARA PARÇASI

Код №	Артикул item №	Размер   Size	Вес   Weight	Упаковка   Packaging
3732	RF-80923	1/4"(F) x 3/8"(M)	—	—
11817	RF-80632	3/8"(F) x 1/4"(M)	0,032	20   240
11818	RF-80634	3/8"(F) x 1/2"(M)	0,074	10   240
11819	RF-80964	3/4"(F) x 1/2"(M)	0,135	10   120
1203	RF-80932	3/8"(F) x 1/4"(M)	0,032	20   240
1205	RF-80934	3/8"(F) x 1/2"(M)	0,049	20   200
1207	RF-80943	1/2"(F) x 3/8"(M)	0,055	15   150
1208	RF-80946	1/2"(F) x 3/4"(M)	0,135	10   100
1294	RF-80968	3/4"(F) x 1"(M)	0,33	10   60
1334	RF-80986	1"(F) x 3/4"(M)	0,4	60   10



RF-80632  
11817

RF-80634  
1205

## RF-80...MPB

### АДАПТЕР УДАРНЫЙ

| Impact adapter | Adapter uderzeniowy

### ADAPTÖR - ARA PARÇASI DARBELİ

	Код №	Артикул item №	Размер   Size	Вес   Weight	Упаковка   Packaging
NEW	28181	RF-80923MPB	1/4"(F) x 3/8"(M)	—	—
	11828	RF-80632MPB	3/8"(F) x 1/4"(M)	0,022	20   240
NEW	28182	RF-80932MPB	3/8"(F) x 1/4"(M)	—	—
	11829	RF-80634MPB	3/8"(F) x 1/2"(M)	0,044	10   240
NEW	28183	RF-80934MPB	3/8"(F) x 1/2"(M)	—	—
NEW	28184	RF-80943MPB	1/2"(F) x 3/8"(M)	—	—
	1424	RF-80946MPB	1/2"(F) x 3/4"(M)	0,15	50   100
	11830	RF-80964MPB	3/4"(F) x 1/2"(M)	0,21	10   100
NEW	28185	RF-80964MPB44	3/4"(F) x 1/2"(M)	—	—
	790	RF-80968MPB	3/4"(F) x 1"(M)	0,33	10   60
	827	RF-80986MPB	1"(F) x 3/4"(M)	0,4	10   60
NEW	28188	RF-80987MPB	1"(F) x 1/2"(M)	—	—
NEW	28187	RF-80986MPB44	1"(F) x 3/4"(M)	—	—
NEW	28186	RF-809812MPB	1"(F) x 1.5"(M)	—	—







**RF-8206**  
**1338**  
 6 pcs

**КОМПЛЕКТ АДАПТЕРОВ**  
 | Adapter set | Zestaw adapterów

**ADAPTÖR - ARA PARÇASI TAKIMI**

- 1/4"(F)-3/8"(M)
- 3/8"(F)-1/4"(M)
- 3/8"(F)-1/2"(M)
- 1/2"(F)-3/8"(M)
- 1/2"(F)-3/4"(M)
- 3/4"(F)-1/2"(M)

0,58	30	—



**RF-8212**  
**1344**  
 12 pcs

**КОМПЛЕКТ АДАПТЕРОВ**  
 | Adapter set | Zestaw adapterów

**ADAPTÖR - ARA PARÇASI TAKIMI**

- 1/4"
- 3/8"
- 1/2"
- 1/4"(F)-3/8"(M)
- 3/8"(F)-1/4"(M)
- 3/8"(F)-1/2"(M)
- 1/2"(F)-3/8"(M)
- 1/2"(F)-3/4"(M)
- 3/4"(F)-1/2"(M)
- 1/4"(F)-1/4"(F)
- 3/8"(F)-5/16"(F)
- 1/2"(F)-10 mm(F)

0,85	12	—



**RF-4088**  
**15235**  
 8 pcs

**КОМПЛЕКТ АДАПТЕРОВ УДАРНЫХ**  
 | Set of impact adapters | Zestaw adapterów uderzeniowych

**DARBELİ ADAPTÖR TAKIMI**

Размер, дюйм Size				
F	M			
1/4"	3/8"	1,65	—	10
3/8"	1/4"			
3/8"	1/2"			
1/2"	3/8"			
1/2"	3/4"			
3/4"	1/2"			
3/4"	1"			
1"	3/5"			



**RF-8144**  
**11777**

**РУКОЯТКА С МАГНИТНЫМ БИТОДЕРЖАТЕЛЕМ**

Handle with magnetic bit driver

Uchwyt (rekojecz) z magnetycznym fiksatorem bita

**MANİYETİK BİT SÜRÜCÜLÜ KOL**

HEX (F)	L, mm			
1/4"	215	0,105	10	40



С подсветкой / With lighting  
**4 LED**

**RF-30382**  
**17153**

**РУКОЯТКА С УНИВЕРСАЛЬНЫМ ЗАХВАТОМ БОЛТОВ И ГАЕК**

Handle with universal grip of bolts and nuts

Uchwyt (rekojecz) z uniwersalnymuchwytem na śruby i nakrętki

**EVRENSEL VİDA VE SOMUN TUTMA AĞIZLI SAPI**

Размер Size, mm	L, mm			
4-15	220	0,028	—	—

## RF-81260 11821

### БИТОДЕРЖАТЕЛЬ МАГНИТНЫЙ ДЛЯ ШУРУПОВЕРТА

Magnetic bit driver for screw driving machine  
 Magnetyczny fiksator bita do śrubokręta

**MANİYETİK BİT SÜRÜCÜSÜ VİDA SIKICI İÇİN**

Размер, дюйм Size		L, mm		Icons	
HEX (F)	HEX (M)				
1/4"	1/4"	60	0,3	50	1000



## RF-8092...

### АДАПТЕР-ПЕРЕХОДНИК ДЛЯ ШУРУПОВЕРТА

Adapter for screw driving machine | Adapterprzej ciowydo śrubokręta  
**ADAPTÖR – ARA PARÇASI VİDA SIKICI İÇİN**

Код №	Артикул item №	Размер	L, mm	Icons
3525	RF-8092250	1/4"	65	0,021   200/10   400
3532	RF-8092350	3/8"	65	0,028   200/10   400
3534	RF-8092450	1/2"	72	0,044   50/10   300



## RF-810...

### БИТОДЕРЖАТЕЛЬ

| Bit driver | Mocowanie bita (bitlock)

**BİT SÜRÜCÜSÜ**

Код №	Артикул item №	Размер   Size	Icons
4269	RF-81022	1/4"(F)x1/4"(F)   0,013   30   360	
11820	RF-81022	1/4"(F)x1/4"(F)   0,013   30   360	
1210	RF-81037	3/8"(F)x10(F)   0,3   20   240	
1212	RF-81045	1/2"(F)x5/16"(F)   0,069   10   240	
1214	RF-81047	1/2"(F)x10(F)   0,055   20   240	



## RF-648...

### РУКОЯТКА С ГИБКИМ УДЛИНИТЕЛЕМ И ГОЛОВКОЙ

| Handle with flexible extension and head | Uchwyt z elastyczną przedłużką i głowicą

**NEW**

Код №	Артикул item №	Размер   Size	Icons
25686	RF-64805	5 mm	
25687	RF-64806	6 mm	
25688	RF-64807	7 mm	
25689	RF-64808	8 mm	
25690	RF-64810	10 mm	

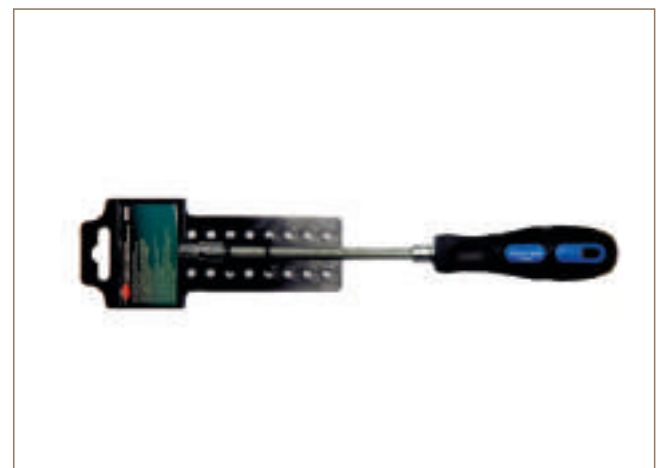

# ROCKFORCE



ГОЛОВКИ ТОРЦЕВЫЕ

DRIVE SOCKET

GŁOWICE CZOŁOWE

LOKMA ANAHTAR YAN BAŞLIKLAR



# 3



1/4" ●

Код №	Артикул item №	Размер Size	KG	KG	KG
11634	RF-52504	4	0,012	60	360
11635	RF-525045	4,5	0,012	60	360
11636	RF-52505	5	0,012	60	360
11637	RF-525055	5,5	0,012	60	360
11638	RF-52506	6	0,012	60	360
11639	RF-52507	7	0,012	60	360
11640	RF-52508	8	0,012	60	360
11641	RF-52509	9	0,015	40	240
11642	RF-52510	10	0,014	40	240
11643	RF-52511	11	0,025	40	240
11644	RF-52512	12	0,026	40	240
11645	RF-52513	13	0,026	20	120
11646	RF-52514	14	0,033	20	120

RF-5250...

ГОЛОВКИ ТОРЦЕВЫЕ

| Drive socket | Nasadka sześciokątna | Sechskantenschlüssel  
Douillecourte | Boquillahexagonalco **LOKMA ANAHTAR**



1/4" ●

Код №	Артикул item №	Размер Size	KG	KG	KG
3123	RF-52906	6	0,012	60	360
3130	RF-52907	7	0,012	60	360
735	RF-52908	8	0,012	60	360
26414	RF-52909	12	—	—	—
3131	RF-52910	10	0,014	40	240
754	RF-52912	12	0,023	40	240
692	RF-52913	13	0,026	20	120
757	RF-52914	14	0,032	20	120

NEW

RF-529...

ГОЛОВКИ ТОРЦЕВЫЕ

| Drive socket | Nasadka sześciokątna | Sechskantenschlüssel  
Douillecourte | Boquillahexagonalco **LOKMA ANAHTAR**



1/4" ●

Код №	Артикул item №	Размер Size	KG	KG	KG
11647	RF-5255005	5	0,023	40	240
11648	RF-5255006	6	0,024	40	240
11649	RF-5255007	7	0,028	40	240
11650	RF-5255008	8	0,026	40	240
11651	RF-5255009	9	0,03	40	240
11652	RF-5255010	10	0,033	30	240
11653	RF-5255011	11	0,042	30	240
11654	RF-5255012	12	0,048	30	240
11655	RF-5255013	13	0,054	30	240
3090	RF-5255014	14	0,055	30	240

RF-52550...

ГОЛОВКИ ТОРЦЕВЫЕ ГЛУБОКИЕ

| Hexagonal deep socket | Nasadka sześciokątna długa |  
Sechskantenschlüssel, lange | Douillelongu | Boquillahexagonalall **LOKMA ANAHTAR DERİN**



1/4" ●

Код №	Артикул item №	Размер Size	KG	KG	KG
3133	RF-5295006	6	0,023	40	240
562	RF-5295007	7	0,026	40	240
614	RF-5295008	8	0,025	40	240
3136	RF-5295010	10	0,032	30	240
671	RF-5295012	12	0,047	30	240
302	RF-5295013	13	0,055	30	240
612	RF-5295014	14	0,056	30	240

RF-52950...

ГОЛОВКИ ТОРЦЕВЫЕ ГЛУБОКИЕ

| Hexagonal deep socket | Nasadka sześciokątna długa |  
Sechskantenschlüssel, lange | Douillelongu | Boquillahexagonalall **LOKMA ANAHTAR DERİN**





**RF-526...**

**ГОЛОВКИ ТОРЦЕВЫЕ Е-ПРОФИЛЬ**

| Torx socket | Głowice czółowe e-profil | Torx-Steckschlüssel |  
Douille Torx | Boquilla Torx **LOKMA ANAHTAR E-PROFIL**



**1/4" ⚙**

Код №	Артикул item №	Размер Size			
11656	RF-52604	E4	0,012	60	360
11657	RF-52605	E5	0,012	60	360
11658	RF-52606	E6	0,012	60	360
11659	RF-52607	E7	0,012	60	360
11660	RF-52608	E8	0,012	60	360
11661	RF-52610	E10	0,015	40	240

**RF-52650...**

**ГОЛОВКИ ТОРЦЕВЫЕ Е-ПРОФИЛЬ ГЛУБОКИЕ**

| Torx socket | Głowice czółowe e-profil głębokie | Torx-Steckschlüssel |  
Douille Torx | Boquilla Torx **LOKMA ANAHTAR DERİN E-PROFIL**



**1/4" ⚙**

Код №	Артикул item №	Размер Size			
279	RF-5265004	E4	0,022	40	240
288	RF-5265005	E5	0,025	40	240
290	RF-5265006	E6	0,024	40	240
291	RF-5265007	E7	0,02	40	240
293	RF-5265008	E8	0,022	40	240
300	RF-5265010	E10	0,028	30	180

**RF-535...**

**ГОЛОВКИ ТОРЦЕВЫЕ**

| Drive socket | Nasadka sześciokątna | Sechskantenschlüssel |  
Douillecourte | Boquillahexagonalco **LOKMA ANAHTAR**



**3/8" ⚙**

Код №	Артикул item №	Размер Size			
8541	RF-53506	6	0,023	20	240
8542	RF-53507	7	0,023	20	240
8543	RF-53508	8	0,025	20	240
8554	RF-53509	9	0,025	20	240
8555	RF-53510	10	0,026	20	240
8556	RF-53511	11	0,027	20	240
8561	RF-53512	12	0,025	20	240
8562	RF-53513	13	0,029	20	240
8563	RF-53514	14	0,033	15	180
8659	RF-53515	15	0,043	15	180
8662	RF-53516	16	0,04	15	180
8663	RF-53517	17	0,056	15	180
8664	RF-53518	18	0,068	10	120
8667	RF-53519	19	0,061	10	120
8668	RF-53521	21	0,074	10	120
8672	RF-53522	22	0,091	10	120

**RF-5361...**

**ГОЛОВКИ ТОРЦЕВЫЕ Е-ПРОФИЛЬ**



| Torx socket | Głowice czółowe e-profil | Torx-Steckschlüssel |  
Douille Torx | Boquilla Torx **LOKMA ANAHTAR E-PROFIL**







**3/8" ⚙**

Код №	Артикул item №	Размер Size			
762	RF-53610	E10	0,026	20	240
667	RF-53612	E12	0,028	20	240
769	RF-53614	E14	0,028	20	240

**1/2" **



Код №	Артикул item №	Размер Size			
11662	RF-54508	8	0,053	10	240
11663	RF-54509	9	0,047	10	240
11664	RF-54510	10	0,047	10	240
11665	RF-54511	11	0,053	10	240
11666	RF-54512	12	0,055	10	240
11667	RF-54513	13	0,057	10	240
11668	RF-54514	14	0,06	10	240
11669	RF-54515	15	0,059	10	240
11670	RF-54516	16	0,056	10	240
11671	RF-54517	17	0,067	10	240
11672	RF-54518	18	0,089	10	240
11673	RF-54519	19	0,078	10	240
11674	RF-54520	20	0,089	10	240
11675	RF-54521	21	0,084	10	240
11676	RF-54522	22	0,099	10	100
11677	RF-54523	23	0,105	10	100
11678	RF-54524	24	0,112	10	100
11679	RF-54525	25	0,112	10	100
11680	RF-54527	27	0,175	10	100
11681	RF-54530	30	0,22	10	80
11682	RF-54532	32	0,24	10	80

**1/2" **

Код №	Артикул item №	Размер Size			
11692	RF-54908	8	0,052	10	240
11693	RF-54909	9	0,053	10	240
11694	RF-54910	10	0,053	10	240
11695	RF-54911	11	0,053	10	240
11696	RF-54912	12	0,055	10	240
11697	RF-54913	13	0,056	10	240
11698	RF-54914	14	0,059	10	240
11699	RF-54915	15	0,059	10	240
11700	RF-54916	16	0,053	10	240
11701	RF-54917	17	0,068	10	240
11702	RF-54918	18	0,083	10	240
11703	RF-54919	19	0,073	10	240
11704	RF-54920	20	0,086	10	240
11705	RF-54921	21	0,08	10	240
11706	RF-54922	22	0,094	10	100
11707	RF-54924	24	0,112	10	100
11708	RF-54927	27	0,15	10	100
11709	RF-54930	30	0,207	10	80
11710	RF-54932	32	0,225	10	80
27956	RF-54936	36	—	—	—

**NEW**

**1/2" **

Код №	Артикул item №	Размер Size			
26358	RF-5457708	8	—	—	—
19161	RF-5457709	9	—	—	—
11559	RF-5457710	10	0,097	10	120
11560	RF-5457711	11	0,102	10	120
11561	RF-5457712	12	0,111	10	120
11562	RF-5457713	13	0,11	10	120
11563	RF-5457714	14	0,121	10	120
11564	RF-5457715	15	0,11	10	120
11565	RF-5457716	16	0,109	10	120
11566	RF-5457717	17	0,134	10	80
11567	RF-5457718	18	0,152	10	80
11568	RF-5457719	19	0,156	10	80
11569	RF-5457721	21	0,17	10	80
11570	RF-5457722	22	0,201	10	80
11571	RF-5457724	24	0,236	8	64
11572	RF-5457727	27	0,304	10	60
11573	RF-5457730	30	0,401	10	60
11574	RF-5457732	32	0,418	10	60

**NEW NEW**

**RF-545...** ГОЛОВКИ ТОРЦЕВЫЕ  
| Drive socket | Nasadka sześciokątna |  
Sechskantenschlüssel | Douillecourte | Boquillahexagonalco  
**LOKMA ANAHTAR**



**RF-549...** ГОЛОВКИ ТОРЦЕВЫЕ  
| Drive socket | Nasadka sześciokątna | Sechskantenschlüssel  
Douillecourte | Boquillahexagonalco  
**LOKMA ANAHTAR**



**RF-54577...** ГОЛОВКИ ТОРЦЕВЫЕ ГЛУБОКИЕ  
| Hexagonal deep socket | Nasadka sześciokątna długa |  
Sechskantenschlüssel, lange | Douillelongue | Boquillahexagonalnar  
**LOKMA ANAHTAR DERİN**



**RF-54977...** ГОЛОВКИ ТОРЦЕВЫЕ ГЛУБОКИЕ  
| Hexagonal deep socket | Nasadka sześciokątna długa |  
Sechskantenschlüssel, lange | Douillelongu | Boquillahexagonallar



**1/2" ⚙**

**LOKMA ANAHTAR DERİN**

Код №	Артикул item №	Размер Size			
11583	RF-5497708	8	0,096	10	120
11584	RF-5497709	9	0,096	10	120
11585	RF-5497710	10	0,096	10	120
11586	RF-5497711	11	0,102	10	120
11587	RF-5497712	12	0,106	10	120
11588	RF-5497713	13	0,117	10	120
11589	RF-5497714	14	0,118	10	120
11590	RF-5497715	15	0,116	10	120
11591	RF-5497716	16	0,12	10	120
11592	RF-5497717	17	0,128	10	80
11593	RF-5497718	18	0,15	15	80
11594	RF-5497719	19	0,138	10	80
11595	RF-5497721	21	0,16	10	80
11596	RF-5497722	22	0,19	10	80
11597	RF-5497724	24	0,23	8	64
11598	RF-5497727	27	0,29	10	60
11599	RF-5497730	30	0,36	10	60
11600	RF-5497732	32	0,4	10	60

**RF-546...** ГОЛОВКИ ТОРЦЕВЫЕ E-ПРОФИЛЬ  
| Torx socket | Głowice czółowe e-profil | Torx-Steckschlüssel |  
Douille Torx | Boquilla Torx



**1/2" ⚙**

**LOKMA ANAHTAR E-PROFİL**

Код №	Артикул item №	Размер Size			
11683	RF-54610	E10	0,052	10	240
11684	RF-54611	E11	0,054	10	240
11685	RF-54612	E12	0,054	10	240
11686	RF-54614	E14	0,056	10	240
11687	RF-54616	E16	0,062	10	240
11688	RF-54618	E18	0,08	10	240
11689	RF-54620	E20	0,076	10	240
11690	RF-54622	E22	0,09	10	240
11691	RF-54624	E24	0,105	10	240

**RF-54677...** ГОЛОВКИ ТОРЦЕВЫЕ E-ПРОФИЛЬ ГЛУБОКИЕ  
| Torx socket | Głowice czółowe e-profil głębokie | Torx-Steckschlüssel |  
Douille Torx | Boquilla Torx



**1/2" ⚙**

**LOKMA ANAHTAR DERİN E-PROFİL**

Код №	Артикул item №	Размер Size			
11575	RF-5467710	E10	0,119	10	120
11576	RF-5467711	E11	0,119	10	120
11577	RF-5467712	E12	0,115	10	120
11578	RF-5467714	E14	0,119	10	120
11579	RF-5467716	E16	0,117	10	120
11580	RF-5467718	E18	0,144	10	120
11581	RF-5467720	E20	0,17	10	80
11582	RF-5467724	E24	0,232	10	80

1/2" ●

Код №	Артикул item №	Размер Size	KG	mm	mm	mm
304	RF-44510	10	0,054	10	240	
814	RF-44512	12	0,06	10	240	
810	RF-44513	13	0,061	10	240	
816	RF-44514	14	0,062	10	240	
805	RF-44515	15	0,067	10	240	
8001	RF-44516	16	0,073	10	240	
8010	RF-44517	17	0,094	10	160	
3197	RF-44518	18	0,08	10	160	
265	RF-44519	19	0,095	10	160	
8024	RF-44521	21	0,128	10	160	
8026	RF-44522	22	0,131	10	120	
272	RF-44524	24	0,14	10	120	
804	RF-44527	27	0,166	10	80	
3437	RF-44530	30	0,19	10	80	
803	RF-44532	32	0,22	10	80	
28651	RF-44533	33	—	—	—	NEW
800	RF-44534	34	0,3	10	60	
28342	RF-44535	35	—	—	—	NEW
8482	RF-44536	36	0,317	8	48	
28343	RF-44538	38	—	—	—	NEW
28344	RF-44541	41	—	—	—	NEW

**RF-445... ГОЛОВКИ ТОРЦЕВЫЕ УДАРНЫЕ**

| Hexagonal impact socket | Nasadka udarowa sześciokątna |  
Kraftschrauber-Einsatz | Douilleàchoc | Boquilla de percusión  
**LOKMA ANAHTAR DERBELİ**



1/2" ●

NEW

Код №	Артикул item №	Размер Size, mm	KG	mm	mm	mm
27129	RF-44536TH	36	—	—	—	●
27130	RF-44836TH	36	—	—	—	●

**RF-448... ГОЛОВКИ ТОРЦЕВЫЕ УДАРНЫЕ ТОНКОСТЕННЫЕ**

| Hexagonal deep impact socket | Nasadka udarowa sześciokątna  
długa | Kraftschrauber-Einsatz,lan | Douilleprofondeàchoc |  
Boquilla de percusión **LOKMA ANAHTAR DERBELİ**



1/2" ●

NEW

Код №	Артикул item №	Размер Size	KG	mm	mm	mm
28345	RF-44827	27	—	—	—	
28346	RF-44830	30	—	—	—	
28347	RF-44832	32	—	—	—	
28650	RF-44833	33	—	—	—	
28348	RF-44834	34	—	—	—	
28349	RF-44835	35	—	—	—	
28350	RF-44838	38	—	—	—	
28351	RF-44841	41	—	—	—	

**RF-448... ГОЛОВКИ ТОРЦЕВЫЕ УДАРНЫЕ**

| Hexagonal impact socket | Nasadka udarowa sześciokątna |  
Kraftschrauber-Einsatz | Douilleàchoc | Boquilla de percusión  
**LOKMA ANAHTAR DERBELİ**





Код №	Артикул item №	Размер Size	1/2"	1/2"	1/2"
1415	RF-4458510	10	0,13	120	10
1427	RF-4458512	12	0,157	120	10
418	RF-4458513	13	0,153	10	120
1416	RF-4458514	14	0,155	120	10
813	RF-4458515	15	0,175	10	120
812	RF-4458516	16	0,167	10	60
1419	RF-4458517	17	0,2	60	10
815	RF-4458518	18	0,245	10	60
424	RF-4458519	19	0,24	10	60
1422	RF-4458521	21	0,26	60	10
802	RF-4458522	22	0,3	10	60
8027	RF-4458524	24	0,308	10	60
1476	RF-4458527	27	0,38	5	40
795	RF-4458530	30	0,45	5	40
801	RF-4458532	32	0,48	5	40
27125	RF-4458533	33	—	—	—
27126	RF-4458534	34	—	—	—
8028	RF-4458536	36	0,492	5	40
27128	RF-4488538	38	—	—	—
27127	RF-4458541	41	—	—	—

**NEW**  
**NEW**  
**NEW**  
**NEW**

1/2" ●

Код №	Артикул item №	Размер Size, mm	1/2"	1/2"	1/2"
8029	RF-4488536	36	0,494	5	40
219	RF-44836	36	0,34	—	1000

1/2" ●

Код №	Артикул item №	Размер Size, mm	1/2"	1/2"	1/2"
11631	RF-4458517TH	17	0,213	5	40
11632	RF-4458519TH	19	0,235	5	40
11633	RF-4458521TH	21	0,268	5	40
16238	RF-4458522TH	22	—	—	—

1/2" ●

**NEW**

Сталь повышенной прочности 440SCM

Код №	Артикул item №	Размер Size, mm	1/2"	1/2"	1/2"
25932	RF-4458517TH44	17	—	—	—
25933	RF-4458519TH44	19	—	—	—
25934	RF-4458521TH44	21	—	—	—
25935	RF-4458522TH44	22	—	—	—

**RF-44585... ГОЛОВКИ ТОРЦЕВЫЕ УДАРНЫЕ ГЛУБОКИЕ**

| Hexagonal deep impact socket | Nasadka udarowa sześciokątna długa | Kraftschrauber-Einsatz,lan | Douilleprofondeàchoc | Boquilla de percusión

**LOKMA ANAHTAR DARBELİ DERİN**



**RF-448... ГОЛОВКИ ТОРЦЕВЫЕ УДАРНЫЕ ГЛУБОКИЕ**

| Hexagonal deep impact socket | Nasadka udarowa sześciokątna długa | Kraftschrauber-Einsatz,lan | Douilleprofondeàchoc | Boquilla de percusión

**LOKMA ANAHTAR DARBELİ DERİN**



**RF-44585...TH ГОЛОВКИ ТОРЦЕВЫЕ УДАРНЫЕ ГЛУБОКИЕ ТОНКОСТЕННЫЕ**

| Hexagonal impact socket | Nasadka udarowa sześciokątna | Kraftschrauber-Einsatz | Douilleàchoc | Boquilla de percusión

**LOKMA ANAHTAR DERBELİ İNCE DUVARLI**



**RF-44585...TH ГОЛОВКИ ТОРЦЕВЫЕ УДАРНЫЕ ТОНКОСТЕННЫЕ**

| Hexagonal impact socket | Nasadka udarowa sześciokątna | Kraftschrauber-Einsatz | Douilleàchoc | Boquilla de percusión

**LOKMA ANAHTAR DERBELİ İNCE DUVARLI**



**RF-4458536TH**  
**264**



**ГОЛОВКИ ТОРЦЕВЫЕ УДАРНЫЕ  
ТОНКОСТЕННЫЕ**

| Hexagonal impact socket | Nasadka udarowa sześciokątna |  
Kraftschrauber-Einsatz | Douilleàchoc | Boquilla de percusión

**LOKMA ANAHTAR DERBELİ İNCE DUVARLI**

1/2" 



Наружный Ø, mm	Размер Size, mm			
47,5	36	0,455	—	600

**RF-4488536TH**  
**259**

**ГОЛОВКИ ТОРЦЕВЫЕ УДАРНЫЕ  
ТОНКОСТЕННЫЕ**

| Hexagonal impact socket | Nasadka udarowa sześciokątna |  
Kraftschrauber-Einsatz | Douilleàchoc | Boquilla de percusión

**LOKMA ANAHTAR DERBELİ İNCE DUVARLI**

1/2" 



Наружный Ø, mm	Размер Size, mm			
47,5	36	0,455	—	1000

**RF-565...**



**ГОЛОВКИ ТОРЦЕВЫЕ**

| Drive socket | Nasadka sześciokątna | Sechskantenschlüssel  
Douillecourte | Boquillahexagonalco

**LOKMA ANAHTAR**



3/4" 

Код №	Артикул item №	Размер Size			
11778	RF-56517	17	0,217	6	48
11779	RF-56519	19	0,213	6	48
11780	RF-56521	21	0,225	6	48
11781	RF-56522	22	0,225	6	48
11782	RF-56524	24	0,223	6	48
11783	RF-56527	27	0,225	6	48
11784	RF-56530	30	0,29	6	48
11785	RF-56532	32	0,298	6	48
11786	RF-56533	33	0,35	6	36
11787	RF-56534	34	0,314	6	36
11788	RF-56535	35	0,422	6	36
11789	RF-56536	36	0,436	6	36
11790	RF-56538	38	0,453	6	36
11791	RF-56540	40	0,529	4	24
11792	RF-56541	41	0,571	4	24
11793	RF-56546	46	0,658	4	24
11794	RF-56550	50	0,938	4	16
11795	RF-56555	55	0,988	4	16
11796	RF-56560	60	1,044	4	16
11797	RF-56565	65	1,263	4	16
18634	RF-56570	70	—	—	—

**RF-569...**



**ГОЛОВКИ ТОРЦЕВЫЕ**

| Drive socket | Nasadka sześciokątna | Sechskantenschlüssel  
Douillecourte | Boquillahexagonalco

**LOKMA ANAHTAR**





3/4" 

Код №	Артикул item №	Размер Size			
11798	RF-56919	19	0,213	6	48
11799	RF-56921	21	0,225	6	48
11800	RF-56922	22	0,223	6	48
11801	RF-56924	24	0,223	6	48
11802	RF-56927	27	0,225	6	48
11803	RF-56930	30	0,3	6	48
11804	RF-56932	32	0,3	6	48
11805	RF-56934	34	0,314	6	48
11806	RF-56935	35	0,422	6	48
11807	RF-56936	36	0,436	6	48
11808	RF-56938	38	0,453	6	36
11809	RF-56940	40	0,529	4	24
11810	RF-56941	41	0,571	4	24
11811	RF-56946	46	0,658	4	24
11812	RF-56950	50	0,938	4	16
11813	RF-56955	55	0,988	4	16
11814	RF-56956	56	1,031	4	16
11815	RF-56960	60	1,044	4	16
11816	RF-56965	65	1,263	4	16
18635	RF-56970	70	—	—	—

### LOKMA ANAHTAR DERBELİ

3/4" 

Код №	Артикул item №	Размер Size			
308	RF-46517	17	0,35	6	48
2534	RF-46519	19	0,367	6	48
311	RF-46521	21	0,36	6	48
3161	RF-46522	22	0,37	6	48
312	RF-46524	24	0,38	6	48
313	RF-46527	27	0,415	6	48
8510	RF-46530	30	0,456	4	32
2537	RF-46532	32	0,496	1	32
221	RF-46534	34	0,43	—	200
238	RF-46535	35	0,48	—	200
8498	RF-46536	36	0,544	4	32
329	RF-46541	41	0,65	4	32
2538	RF-46546	46	0,79	4	32
8506	RF-46550	50	1,108	4	32
348	RF-46555	55	1,22	—	24
3165	RF-46560	60	1,41	2	12

### RF-465...



#### ГОЛОВКИ ТОРЦЕВЫЕ УДАРНЫЕ

| Hexagonal impact socket | Nasadka udarowa sześciokątna |  
Kraftschrauber-Einsatz | Douilleàchoc | Boquilla de percusión



### LOKMA ANAHTAR DERBELİ

3/4" 

Код №	Артикул item №	Размер Size			
27131	RF-46817	17	—	—	—
27132	RF-46819	19	—	—	—
27133	RF-46821	21	—	—	—
27134	RF-46822	22	—	—	—
27135	RF-46824	24	—	—	—
27136	RF-46827	27	—	—	—
27137	RF-46830	30	—	—	—
27138	RF-46832	32	—	—	—
27139	RF-46834	34	—	—	—
27140	RF-46836	36	—	—	—
27141	RF-46838	38	—	—	—
27142	RF-46841	41	—	—	—
27143	RF-46846	46	—	—	—
28352	RF-46865	65	—	—	—

**NEW**

### RF-468...



#### ГОЛОВКИ ТОРЦЕВЫЕ УДАРНЫЕ

| Hexagonal impact socket | Nasadka udarowa sześciokątna |  
Kraftschrauber-Einsatz | Douilleàchoc | Boquilla de percusión



### LOKMA ANAHTAR DARBELİ DERİN

3/4" 

Код №	Артикул item №	Размер Size, mm			
425	RF-46510017	17	0,635	6	24
1479	RF-46510019	19	0,637	6	24
427	RF-46510021	21	0,66	6	24
799	RF-46510022	22	0,71	6	24
2519	RF-46510024	24	0,706	6	24
8502	RF-46510027	27	0,683	6	24
8539	RF-46510030	30	0,788	4	16
784	RF-46510032	32	0,82	4	16
2524	RF-46510033	33	0,86	4	16
430	RF-46510034	34	0,88	4	16
434	RF-46510035	35	0,9	4	16
445	RF-46510036	36	0,92	4	16
789	RF-46510038	38	1,05	4	16
8493	RF-46510041	41	1,019	4	16
8523	RF-46510046	46	1,217	3	12
8524	RF-46510050	50	1,5	3	12
8531	RF-46510055	55	1,742	3	12
3140	RF-46510060	60	2	2	8

### RF-465100...

#### ГОЛОВКИ ТОРЦЕВЫЕ УДАРНЫЕ ГЛУБОКИЕ

| Hexagonal deep impact socket | Nasadka udarowa sześciokątna długa |  
Kraftschrauber-Einsatz, lan | Douilleprofondeàchoc | Boquilla de percusión



**LOKMA ANAHTAR DARBELİ DERİN**

**3/4" ●**

Код №	Артикул item №	Размер Size			
29391	RF-46810019	19	—	—	—
29392	RF-46810021	21	—	—	—
29393	RF-46810022	22	—	—	—
29394	RF-46810024	24	—	—	—
29395	RF-46810027	27	—	—	—
29396	RF-46810030	30	—	—	—
29397	RF-46810032	32	—	—	—
29398	RF-46810034	34	—	—	—
29399	RF-46810035	35	—	—	—
29400	RF-46810036	36	—	—	—
29401	RF-46810038	38	—	—	—
29402	RF-46810040	40	—	—	—
29403	RF-46810041	41	—	—	—
29404	RF-46810046	46	—	—	—
29405	RF-46810050	50	—	—	—

**NEW**

**RF-468...**

**ГОЛОВКИ ТОРЦЕВЫЕ УДАРНЫЕ ГЛУБОКИЕ**

| Hexagonal deep impact socket | Nasadka udarowa sześciokątna długa | Kraftschrauber-Einsatz,lan | Douilleprofondeàchoc | Boquilla de percusión



**ГОЛОВКИ ТОРЦЕВЫЕ УДАРНЫЕ ГЛУБОКИЕ ТОНКОСТЕННЫЕ**

| Hexagonal deep impact socket | Nasadka udarowa sześciokątna długa | Kraftschrauber-Einsatz,lan | Douilleprofondeàchoc | Boquilla de percusión

**RF-30553341...**

**15...**

**3/4" ●**

**LOKMA ANAHTAR DARBELİ DERİN**



Код №	Артикул item №	Размер Size, mm			
15882	RF-305533417	17	0,5	—	20
15416	RF-305533419	19	0,515	—	20

**RF-46611024**

**3675**

**3/4" ●**

**LOKMA ANAHTAR DARBELİ DERİN**



Размер Size			
E24	0,54	—	40

**ГОЛОВКИ ТОРЦЕВЫЕ**

| Drive socket | Nasadka sześciokątna | Sechskantenschlüssel  
Douillecourte | Boquillahexagonalco

**RF-585...**

**1" ●**

**LOKMA ANAHTAR**



Код №	Артикул item №	Размер Size, mm			
2540	RF-58536	36	0,535	5	40
2541	RF-58538	38	0,495	5	40
2542	RF-58541	41	0,625	5	20
2543	RF-58546	46	0,865	5	20
2544	RF-58550	50	1,115	5	10
2545	RF-58555	55	1,24	5	10
2546	RF-58560	60	1,47	5	10
2547	RF-58563	63	1,56	5	10
2548	RF-58565	65	1,56	5	10
2549	RF-58567	67	1,75	5	10
2551	RF-58570	70	2,15	5	10
2551	RF-58571	71	2,15	5	10
2552	RF-58575	75	2,21	5	10
2554	RF-58577	77	2,32	5	10
2555	RF-58580	80	2,37	5	10



**ГОЛОВКИ ТОРЦЕВЫЕ**



| Drive socket | Nasadka sześciokątna | Sechskantenschlüssel  
Douillecourte | Boquillahexagonalco

**RF-589...**

1" 



**LOKMA ANAHTAR**

Код №	Артикул item №	Размер Size, mm			
2557	RF-58936	36	0,535	5	40
2558	RF-58941	41	0,625	5	20
2560	RF-58946	46	0,865	5	20
2561	RF-58950	50	1,115	5	10
2567	RF-58955	55	1,24	5	10
2569	RF-58960	60	1,47	5	10
2570	RF-58965	65	1,56	5	10
2571	RF-58970	70	2,15	5	10
2577	RF-58975	75	2,21	5	10
2578	RF-58980	80	2,37	5	10

**ГОЛОВКИ ТОРЦЕВЫЕ УДАРНЫЕ**



| Hexagonal impact socket | Nasadka udarowa sześciokątna |  
Kraftschrauber-Einsatz | Douilleàchoc | Boquilla de percusión

**RF-485...**

1" 



**LOKMA ANAHTAR DERBELİ**

Код №	Артикул item №	Размер Size, mm			
<b>NEW</b> 27403	RF-48521	21	—	—	—
866	RF-48522	22	0,57	4	32
850	RF-48524	24	0,61	4	32
917	RF-48527	27	0,63	4	32
2539	RF-48530	30	0,615	4	24
3170	RF-48532	32	0,704	4	24
3114	RF-48533	33	0,71	4	24
772	RF-48534	34	0,75	4	24
15810	RF-48535	35	0,72	—	20
927	RF-48536	36	0,76	4	24
344	RF-48538	38	0,86	4	24
3119	RF-48540	40	0,81	4	24
1548	RF-48541	41	0,835	4	24
829	RF-48542	42	0,87	4	16
3188	RF-48546	46	1,1	4	16
1580	RF-48550	50	1,3	4	16
243	RF-48555	55	1,5	4	8
3449	RF-48560	60	1,71	2	8
830	RF-48565	65	1,15	2	8
365	RF-48570	70	2,1	2	8
373	RF-48575	75	3,25	2	4
376	RF-48580	80	3,25	2	4
406	RF-48585	85	3,375	1	4
408	RF-48590	90	3,75	1	4

**RF-488...**

1" 



**ГОЛОВКИ ТОРЦЕВЫЕ УДАРНЫЕ**

| Hexagonal impact socket | Nasadka udarowa sześciokątna |  
Kraftschrauber-Einsatz | Douilleàchoc | Boquilla de percusión



**NEW**

**LOKMA ANAHTAR DERBELİ**

Код №	Артикул item №	Размер Size, mm			
27144	RF-48850	50	—	—	—
27145	RF-48855	55	—	—	—
27146	RF-48860	60	—	—	—
27147	RF-48865	65	—	—	—

Код №	Артикул item №	Размер Size, mm			
826	RF-48510022	22	0,82	3	18
1569	RF-48510024	24	0,95	3	18
446	RF-48510027	27	1,15	3	18
28652	RF-48510029	29	—	—	—
1558	RF-48510030	30	1,02	3	18
1570	RF-48510032	32	1,11	3	18
3109	RF-48510033	33	1,113	3	18
3448	RF-48510034	34	1,12	13	32
256	RF-48510035	35	1,27	—	200
1574	RF-48510036	36	1,17	1	16
459	RF-48510038	38	1,24	1	16
7874	RF-48510041	41	1,4	1	16
1579	RF-48510046	46	1,5	1	16
464	RF-48510050	50	1,7	1	8
491	RF-48510055	55	1,9	1	8
925	RF-48510060	60	3	1	8
16283	RF-48510095	95	—	—	—
16278	RF-485100100	100	—	—	—
16279	RF-485100105	105	—	—	—
16280	RF-485100110	110	—	—	—
16281	RF-485100115	115	—	—	—
16282	RF-485100120	120	—	—	—

1"

NEW

NEW

**RF-485100... ГОЛОВКИ ТОРЦЕВЫЕ УДАРНЫЕ ГЛУБОКИЕ**

| Hexagonal deep impact socket | Nasadka udarowa sześciokątna długa | Kraftschrauber-Einsatz,lan | Douilleprofondeàchoc | Boquilla de percusión

LOKMA ANAHTAR DARBELİ DERİN



LOKMA ANAHTAR DARBELİ DERİN

1"

NEW

Код №	Артикул item №	Размер Size			
26402	RF-48810065	65	—	—	—
26403	RF-48810070	70	—	—	—
26404	RF-48810075	75	—	—	—
26405	RF-48810080	80	—	—	—
26406	RF-48810085	85	—	—	—
26407	RF-48810090	90	—	—	—
26408	RF-48810095	95	—	—	—
26409	RF-488100100	100	—	—	—
26410	RF-488100105	105	—	—	—
26411	RF-488100110	110	—	—	—
26412	RF-488100115	115	—	—	—
26413	RF-488100120	120	—	—	—

**RF-488... ГОЛОВКИ ТОРЦЕВЫЕ УДАРНЫЕ ГЛУБОКИЕ**

| Hexagonal deep impact socket | Nasadka udarowa sześciokątna długa | Kraftschrauber-Einsatz,lan | Douilleprofondeàchoc | Boquilla de percusión



**RF-0001**  
19572

ГОЛОВКА ТРЕЩОТЧНАЯ РЕВЕРСИВНАЯ С УНИВЕРСАЛЬНЫМ ЗАХВАТОМ БОЛТОВ И ГАЕК  
| Head reversible ratchet with a universal gripper bolts and nuts |  
Nasadka odwracalna z uniwersalnym chwytkiem śrub i nakrętek



NEW

Размер Size			
7-19mm	—	—	—

**RF-0002**  
19573  
3/8"

ГОЛОВКА С УНИВЕРСАЛЬНЫМ ЗАХВАТОМ БОЛТОВ И ГАЕК  
| Head with universal grip bolts and nuts |  
Głowica z uniwersalnym chwytkiem śrub i nakrętek



NEW

Размер Size			
7-19mm	—	—	—

**НАБОР ГОЛОВОК**

| Socket set | Komplet nasadek | Sechskant-Steckschlüssel-Satz |  
Setdedouilleslongues | Juegodeherramientas

**LOKMA ANAHTAR TAKIMI**

**RF-2111-...**

**11 pcs 1/4"** ●●

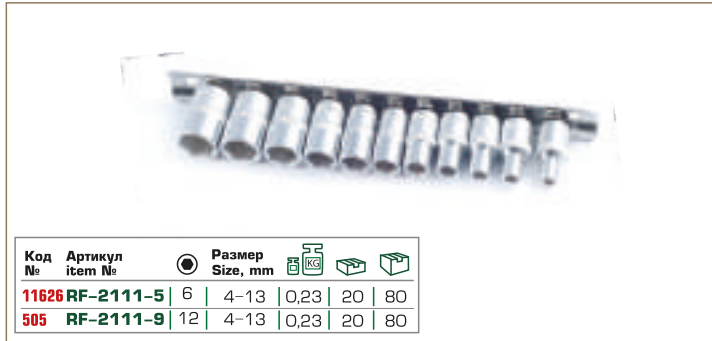

**НАБОР ГОЛОВОК УНИВЕРСАЛЬНЫХ**

| Universal drive socket set | Zestaw głowic uniwersalnych

**LOKMA ANAHTAR TAKIMI ÇOK AMAÇLI/EVRENSEL**

**RF-2144Q**

**17785**

**11 pcs 1/4"** ●

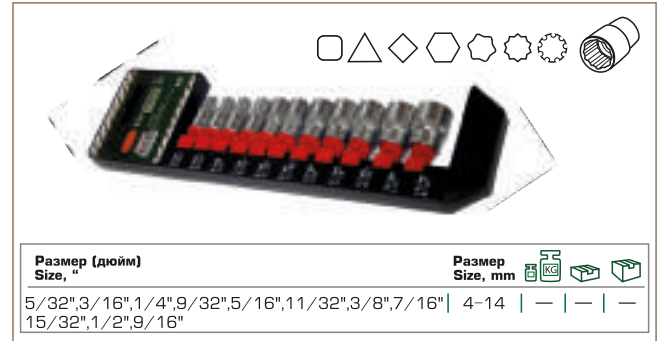

**НАБОР ГОЛОВОК ГЛУБОКИХ**

| Socket set | Komplet nasadek długich | Sechskant-Steckschlüssel-Satz |  
Setdedouilleslongues | Juegodeherramientas

**RF-21115-5**

**11 pcs 1/4"** ●

**LOKMA ANAHTAR TAKIMI DERİN**



**НАБОР ГОЛОВОК**

| Socket set | Komplet nasadek | Sechskant-Steckschlüssel-Satz |  
Setdedouilleslongues | Juegodeherramientas

**RF-3111-...**

**11 pcs 3/8"** ●●

**LOKMA ANAHTAR TAKIMI**

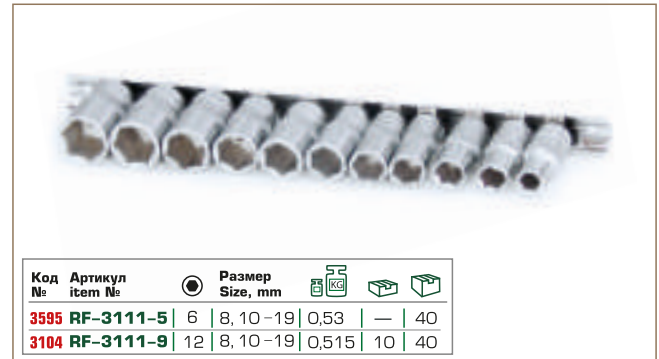

**RF-3102-...**

**НАБОР ГОЛОВОК ГЛУБОКИХ**

| Socket set | Komplet nasadek długich | Sechskant-Steckschlüssel-Satz |  
Setdedouilleslongues | Juegodeherramientas

**10 pcs 3/8"** ●●

**LOKMA ANAHTAR TAKIMI DERİN**

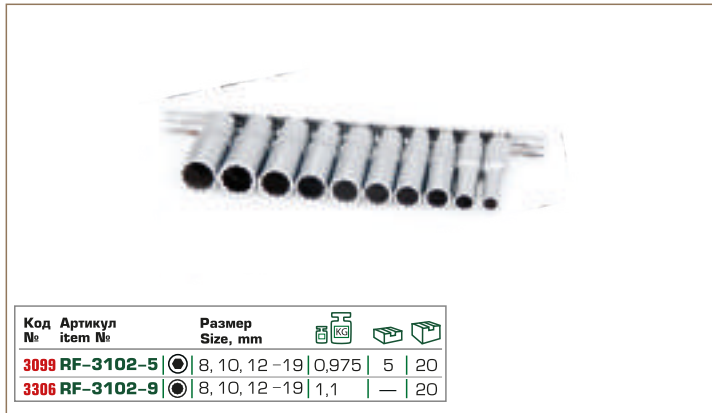

**RF-4121-...**

**НАБОР ГОЛОВОК**

| Socket set | Komplet nasadek | Sechskant-Steckschlüssel-Satz |  
Setdedouilleslongues | Juegodeherramientas

**12 pcs 1/2"** ●●

**LOKMA ANAHTAR TAKIMI**

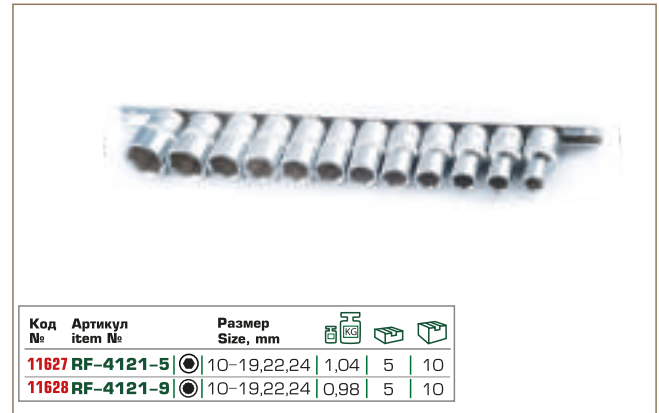



**RF-4161-...** **НАБОР ГОЛОВОК**  
| Socket set | Komplet nasadek długich | Sechskant-Steckschlüssel-Satz | Setdedouilleslongues | Juegodeherramientas

**16 pcs 1/2"** 

**LOKMA ANAHTAR TAKIMI**





Код №	Артикул item №	Размер Size, mm			
11629	RF-4161-5	10-19,21,22,24,27,30,32	1,7	5/2	10
11630	RF-4161-9	10-19,21,22,24,27,30,32	1,65	6/2	11

**RF-4124Q** **НАБОР ГОЛОВОК УНИВЕРСАЛЬНЫХ**  
**17786** | Socket set | Komplet nasadek | Sechskant-Steckschlüssel-Satz | Setdedouilleslongues | Juegodeherramientas  
**12 pcs 1/2"** 

**LOKMA ANAHTAR TAKIMI ÇOK AMAÇLI/EVRENSEL**



Размер (дюйм) Size, "	Размер Size, mm			
5/16", 11/32", 3/8", 7/16", 15/32", 1/4", 9/16", 19/32", 5/8", 11/16", 3/4", 13/16"	8-17, 19, 21	—	—	—

**НАБОР ГОЛОВОК Е-ПРОФИЛЬ** | Klucze nasadowe Torx | Torx socket set | Torx-Steckschlüsselsatz | Clés à tube | Laves de vaso

**RF-4053**  
**1396**

**5 pcs 1/2"** 

**LOKMA ANAHTAR TAKIMI E-PROFİL**



Размер Size			
E12, E14, E16, E18, E20	0,4	10	40

**RF-4073**  
**533**

**7 pcs 1/2"** 

**LOKMA ANAHTAR TAKIMI E-PROFİL**





Размер Size			
E10, E12, E14, E16, E18, E20, E22	0,53	10	40

**RF-4158** **НАБОР ГОЛОВОК Е-ПРОФИЛЬ**  
**11711** | Klucze nasadowe Torx | Torx socket set | Torx-Steckschlüsselsatz | Clés à tube | Laves de vaso

**15 pcs 1/4" 3/8" 1/2"** 

**LOKMA ANAHTAR TAKIMI E-PROFİL**



Размер Size			
1/4" E4, E5, E6, E7, E8 3/8" E10, E11, E12, E14 1/2" E16, E18, E20, E22, E24	0,71	6	24

**RF-4054** **НАБОР ГОЛОВОК Е-ПРОФИЛЬ ГЛУБОКИХ**  
**530** | Klucze nasadowe Torx | Torx socket set | Torx-Steckschlüsselsatz | Clés à tube | Laves de vaso

**5 pcs 1/2"** 

**LOKMA ANAHTAR TAKIMI DERİN E-PROFİL**



Размер Size			
E10, E12, E14, E16, E18	0,68	5	20



**RF-T4322**  
**3606**

**НАБОР ГОЛОВОК Е-ПРОФИЛЬ  
И ГОЛОВОК БИТ**

| Torx socket set | Klucze nasadowe Torx | Torx-  
Steckschlüsselsatz | Clés a tube | Llaves de vaso

**32 pcs 1/2"**

**LOKMA ANAHTAR TAKIMI E-PROFİL VE LOKMA ANAHTARI BİTİ İLE**

- ☆ 1/2" (L38 mm) E10- E11- E12- E14- E16- E18- E20- E24
- ☆ 1/2" (L77 mm) E10- E11- E12- E14- E16- E18- E20- E24
- ☆ 1/2" (L55 mm) T50- T55- T60- T70
- ☆ 1/2" (L55 mm) T-50H- T-55H- T-60H- T-70H
- ☆ 1/2" (L55 mm) M5- M6- M8- M9- M10- M12- M14- M16



**RF-T4212** **НАБОР ГОЛОВОК**  
**3106**

| Socket set | Komplet nasadek | Sechskant-Steckschlüssel-Satz |  
Setdedouilleslongues | Juegodeherramientas

**21 pcs 1/2"**

**LOKMA ANAHTAR TAKIMI**



**НАБОР ГОЛОВОК ГЛУБОКИХ**

| Socket set | Komplet nasadek dlugich | Sechskant-Steckschlüssel-Satz | Setdedouilleslongues | Juegodeherramientas

**RF-4143-5**  
**11853**

**14 pcs 1/2"**

**LOKMA ANAHTAR TAKIMI DERİN**

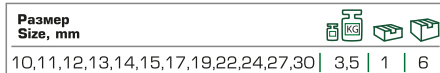

**RF-T4143**  
**3553**

**14 pcs 1/2"**

**LOKMA ANAHTAR TAKIMI DERİN**

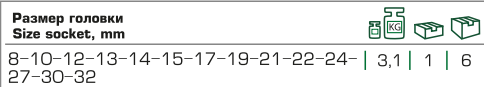
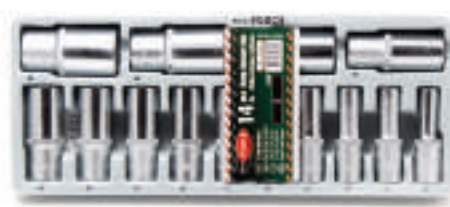

**НАБОР ГОЛОВОК УДАРНЫХ**

| Zestaw nasadek udarowych | Impact socket set | Kraftschrauber-Einsätze | Set de douilles à choc | Juego de boquillas de percusiyon cortas

**RF-T4193**  
**8395**

**19 pcs 1/2"**

**LOKMA ANAHTAR TAKIMI DERİN**

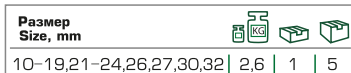

**RF-4129MPB**  
**16276**

**12 pcs 1/2"**

**LOKMA ANAHTAR TAKIMI DERİN**



**RF-4159MPB**

**16277**

**15 pcs 1/2"**

**НАБОР ГОЛОВОК УДАРНЫХ**

| Zestaw nasadek udarowych | Impact socket set |  
Kraftschrauber-Einsätze | Set de douilles à choc | Juego de  
boquillas de percusiyn cortas

**LOKMA ANAHTAR TAKIMI DARBELİ**



**RF-4032TH**

**5294**

**3 pcs 1/2"**

**НАБОР ГОЛОВОК ГЛУБОКИХ УДАРНЫХ  
ТОНКОСТЕННЫХ**

| Set of impact deep well sockets | Zestaw głowic  
głębokich uderzeniowych cienkich cianach

**LOKMA ANAHTAR TAKIMI DARBELİ DERİN İNCE DUVARLI**



**RF-4101-5MPB**

**28575**

**10 pcs 1/2"**

**НАБОР ГОЛОВОК УДАРНЫХ**

| Zestaw nasadek udarowych | Impact socket set |  
Kraftschrauber-Einsätze | Set de douilles à choc | Juego de  
boquillas de percusiyn cortas

**LOKMA ANAHTAR TAKIMI DARBELİ**

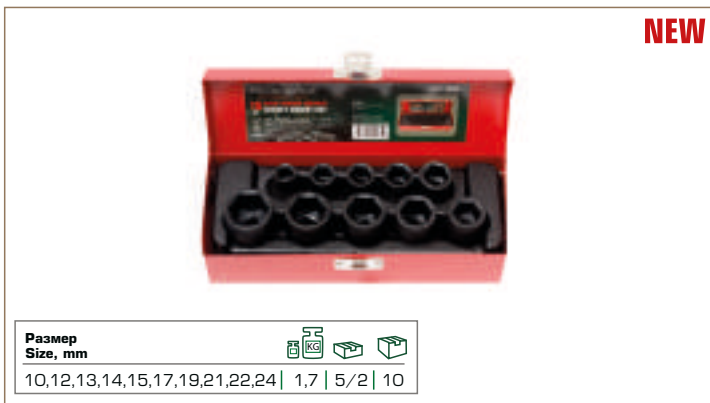

**RF-4127**

**3784**

**16 pcs 1/2"**

**НАБОР ГОЛОВОК УДАРНЫХ ГЛУБОКИХ**

Impact socket set | Zestaw nasadek udarowych |  
Kraftschrauber-Einsätze | Set de douilles à choc |  
Juego de boquillas de percusiyn cortas

**LOKMA ANAHTAR TAKIMI DARBELİ DERİN**



**RF-4167**

**3765**

**16 pcs 1/2"**

**НАБОР ГОЛОВОК УДАРНЫХ ГЛУБОКИХ**

Impact socket set | Zestaw nasadek udarowych |  
Kraftschrauber-Einsätze | Set de douilles à choc |  
Juego de boquillas de percusiyn cortas

**LOKMA ANAHTAR TAKIMI DARBELİ DERİN**



**RF-4107-5MPB**

**16236**

**10 pcs 1/2"**

**НАБОР ГОЛОВОК УДАРНЫХ ГЛУБОКИХ**

Impact socket set | Zestaw nasadek udarowych |  
Kraftschrauber-Einsätze | Set de douilles à choc |  
Juego de boquillas de percusiyn cortas

**LOKMA ANAHTAR TAKIMI DARBELİ DERİN**



**RF-4127-5MPB**

**16248**

**12 pcs 1/2"** 

**НАБОР ГОЛОВОК УДАРНЫХ ГЛУБОКИХ**

| Impact socket set | Zestaw nasadek udarowych |  
Kraftschrauber-Einsätze | Set de douilles à choc |  
Juego de boquillas de percusión cortas

**LOKMA ANAHTAR TAKIMI DARBELİ DERİN**



Размер  
Size



10, 12-19, 21, 22, 24 | — | — | —

**RF-4167-5MPB** **НАБОР ГОЛОВОК УДАРНЫХ ГЛУБОКИХ**

**16249**

**16 pcs 1/2"** 

| Impact socket set | Zestaw nasadek udarowych |  
Kraftschrauber-Einsätze | Set de douilles à choc |  
Juego de boquillas de percusión cortas

**LOKMA ANAHTAR TAKIMI DARBELİ DERİN**



Размер  
Size, mm



10, 12-19, 21, 22, 24, 27, 30, 32, 36 | — | — | —

**RF-6101MPB**

**17343**

**10 pcs 3/4"** 

**НАБОР ГОЛОВОК УДАРНЫХ**

| Zestaw nasadek udarowych | Impact socket set |  
Kraftschrauber-Einsätze | Set de douilles à choc |  
Juego de boquillas de percusión cortas

**LOKMA ANAHTAR TAKIMI DARBELİ**



Размер  
Size, mm



17, 19, 22, 24, 27, 30, 32, 36, 41, 46 | — | — | —

**RF-6109MPB**

**28570**

**10 pcs 3/4"** 

**НАБОР ГОЛОВОК УДАРНЫХ**

| Zestaw nasadek udarowych | Impact socket set |  
Kraftschrauber-Einsätze | Set de douilles à choc |  
Juego de boquillas de percusión cortas

**LOKMA ANAHTAR TAKIMI DARBELİ**



Размер  
Size, mm



17, 19, 22, 24, 27, 30, 32, 36, 41, 46 | — | — | —

**RF-6141MPB**

**17344**

**14 pcs 3/4"** 

**НАБОР ГОЛОВОК УДАРНЫХ**

| Zestaw nasadek udarowych | Impact socket set |  
Kraftschrauber-Einsätze | Set de douilles à choc |  
Juego de boquillas de percusión cortas

**LOKMA ANAHTAR TAKIMI DARBELİ**



Размер  
Size, mm



17, 19, 21, 22, 24, 27, 30, 32, 34, 35, 36, 41, 46, 50 | — | — | —

**RF-6108MPB**

**28569**

**10 pcs 3/4"** 

**НАБОР ГОЛОВОК УДАРНЫХ ГЛУБОКИХ**

| Impact socket set | Zestaw nasadek udarowych |  
Kraftschrauber-Einsätze | Set de douilles à choc |  
Juego de boquillas de percusión cortas

**LOKMA ANAHTAR TAKIMI DARBELİ DERİN**

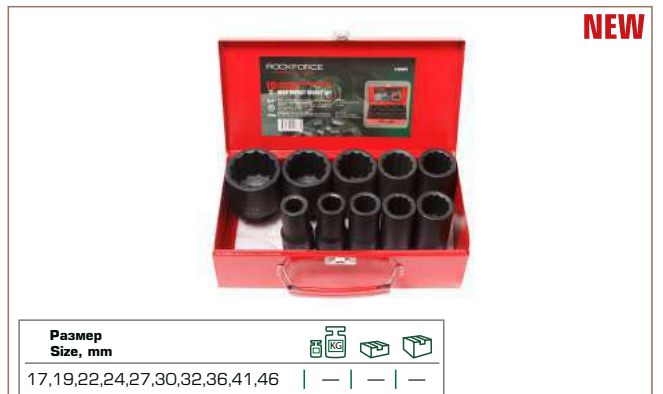

Размер  
Size, mm



17, 19, 22, 24, 27, 30, 32, 36, 41, 46 | — | — | —

**RF-6142MPB**  
**28571**

**14 pcs 3/4"** ●

**НАБОР ГОЛОВОК УДАРНЫХ ГЛУБОКИХ**

| Impact socket set | Zestaw nasadek udarowych |  
Kraftschrauber-Einsätze | Set de douilles à choc |  
Juego de boquillas de percusión cortas

**LOKMA ANAHTAR TAKIMI DARBELİ DERİN**



**RF-6162MPB**  
**17345**

**16 pcs 3/4"** ●

**НАБОР ГОЛОВОК УДАРНЫХ ГЛУБОКИХ**

| Impact socket set | Zestaw nasadek udarowych |  
Kraftschrauber-Einsätze | Set de douilles à choc |  
Juego de boquillas de percusión cortas

**LOKMA ANAHTAR TAKIMI DARBELİ DERİN**



**RF-6163MPB**  
**28568**

**16 pcs 3/4"** ●

**НАБОР ГОЛОВОК УДАРНЫХ ГЛУБОКИХ**

| Impact socket set | Zestaw nasadek udarowych |  
Kraftschrauber-Einsätze | Set de douilles à choc |  
Juego de boquillas de percusión cortas

**LOKMA ANAHTAR TAKIMI DARBELİ DERİN**



**RF-8071MPB**  
**17348**

**7 pcs 1"** ●

**НАБОР ГОЛОВОК УДАРНЫХ**

| Zestaw nasadek udarowych | Impact socket set |  
Kraftschrauber-Einsätze | Set de douilles à choc |  
Juego de boquillas de percusión cortas

**LOKMA ANAHTAR TAKIMI DARBELİ**



**RF-8151MPB**  
**17346**

**15 pcs 1"** ●

**НАБОР ГОЛОВОК УДАРНЫХ**

| Zestaw nasadek udarowych | Impact socket set |  
Kraftschrauber-Einsätze | Set de douilles à choc |  
Juego de boquillas de percusión cortas

**LOKMA ANAHTAR TAKIMI DARBELİ**



**RF-8072MPB**  
**17349**

**7 pcs 1"** ●

**НАБОР ГОЛОВОК УДАРНЫХ ГЛУБОКИХ**

| Impact socket set | Zestaw nasadek udarowych |  
Kraftschrauber-Einsätze | Set de douilles à choc |  
Juego de boquillas de percusión cortas

**LOKMA ANAHTAR TAKIMI DARBELİ DERİN**





**RF-8152MPB**  
**17347**

**14 pcs 1" Ⓞ**

**НАБОР ГОЛОВОК УДАРНЫХ ГЛУБОКИХ**

| Impact socket set | Zestaw nasadek udarowych |  
Kraftschrauber-Einsätze | Set de douilles à choc |  
Juego de boquillas de percusión cortas

**LOKMA ANAHTAR TAKIMI DARBELİ DERİN**



Размер  
Size, mm

22,24,27,30,32,33,34,36,38,41,46,50,55,60 | — | — | —



**RF-819212**

**15 pcs 1/4" 3/8" 1/2" Ⓞ**

**ПЛАНКА-ДЕРЖАТЕЛЬ ДЛЯ ГОЛОВОК**

| Plank-holder for heads | Planka utrzymująca głowice

**LOKMA ANAHTAR TUTUCU ÇITA**

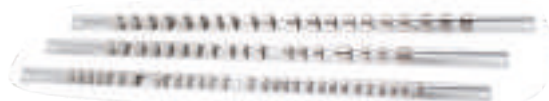

Код №	Артикул item №	□	L, mm	кол-во головок	Ⓞ	Ⓞ	Ⓞ
1176	RF-819212	1/4"	200	12	0,022	—	200
1177	RF-819230	1/4"	560	30	0,134	—	50
28392	RF-819313	3/8"	280	13	—	—	—
1181	RF-819320	3/8"	560	20	0,14	—	50
1403	RF-819409	1/2"	260	9	0,048	—	100
1182	RF-819420	1/2"	560	20	0,162	—	50

**NEW**

# ROCKFORCE

БИТЫ, ГОЛОВКИ-БИТЫ

BITS, SOCKET BITS

BITY, GŁÓWKI BITÓW

BITLER, BIT BAŞLIKLARI

# 4



MADE IN TAIWAN

## RF-121... 1/4" ⊕

### БИТА PHILLIPS

| Screwdriver bit | Końcówka śrubokrętowa | Schraubendreherbit | Douille tournevis | Punta de destornilladora

BIT PHILLIPS

Код №	Артикул item №	Размер Size	L, mm			
3646	RF-121250	PH.0	25	0,006	—	600
3310	RF-121251	PH.1	25	0,134	100/10	600
3315	RF-121252	PH.2	25	0,14	100/10	600
3343	RF-121253	PH.3	25	0,048	100/10	600
3344	RF-121302	PH.2	30	0,162	100/10	600
6205	RF-121502	PH.2	50	0,162	—	300



## RF-122... 1/4" ⊕

### БИТА POZIDRIVE

| Screwdriver bit | Końcówka śrubokrętowa | Schraubendreherbit | Douille tournevis | Punta de destornilladora

BIT POZIDRIVE

Код №	Артикул item №	Размер Size	L, mm			
3347	RF-122251	PZ.1	25	0,006	100/10	600
3348	RF-122252	PZ.2	25	0,006	100/10	600
6201	RF-122502	PZ.2	50	—	—	—



## RF-12425... 1/4" ○

### БИТА HEX

| Screwdriver bit | Końcówka śrubokrętowa | Schraubendreherbit | Douille tournevis | Punta de destornilladora

BIT HEX

Код №	Артикул item №	Размер Size	L, mm			
3368	RF-1242503	H3	25	0,007	150/10	600
3369	RF-1242504	H4	25	0,007	150/10	600
3372	RF-1242505	H5	25	0,008	150/10	600
3374	RF-1242506	H6	25	0,008	150/10	600
3377	RF-1242508	H8	25	0,01	150/10	600
3380	RF-1242510	H10	25	0,012	150/10	600



## RF-12630... 1/4" ⊗

### БИТА TORX

| Screwdriver bit | Końcówka śrubokrętowa | Schraubendreherbit | Douille tournevis | Punta de destornilladora

BIT TORX

Код №	Артикул item №	Размер Size	L, mm			
3668	RF-1263010	T10	30	0,007	—	600
3382	RF-1263015	T15	25	0,007	100/10	600
3383	RF-1263020	T20	25	0,007	100/10	600
3387	RF-1263025	T25	25	0,008	100/10	600
3388	RF-1263027	T27	25	0,008	100/10	600
3389	RF-1263030	T30	25	0,008	100/10	600
3390	RF-1263040	T40	25	0,009	100/10	600



## RF-12725... 1/4" ⊕

### БИТА TORX С ОТВЕРСТИЕМ

| Screwdriver bit | Końcówka śrubokrętowa | Schraubendreherbit | Douille tournevis | Punta de destornilladora

BIT TORX DELIKLI

Код №	Артикул item №	Размер Size	L, mm			
3392	RF-1272510	T10H	25	0,006	100/10	600
3396	RF-1272515	T15H	25	0,006	100/10	600
3397	RF-1272520	T20H	25	0,007	100/10	600
3398	RF-1272525	T25H	25	0,007	100/10	600
3402	RF-1272527	T27H	25	0,007	100/10	600
3403	RF-1272530	T30H	25	0,007	100/10	600
3404	RF-1272535	T35H	25	0,008	100/10	600
3408	RF-1272540	T40H	25	0,008	100/10	600



## RF-122S250... 1/4" ⊗

### БИТА 3-ЛУЧЕВАЯ

| Screwdriver bit | Końcówka śrubokrętowa | Schraubendreherbit | Douille tournevis | Punta de destornilladora

BIT 3-IŞINLI

Код №	Артикул item №	Размер Size	L, mm			
3353	RF-122S2501	№1	25	0,007	150/10	600
3358	RF-122S2502	№2	25	0,007	150/10	600
3360	RF-122S2503	№3	25	0,007	150/10	600
3364	RF-122S2504	№4	25	0,007	150/10	600



## RF-151... 5/16" ⊕

### БИТА PHILLIPS

| Screwdriver bit | Końcówka śrubokrętowa | Schraubendreherbit | Douille tournevis | Punta de destornilladora

BIT PHILLIPS

Код №	Артикул item №	Размер Size	L, mm			
3409	RF-151301	PH.1	30	0,011	100/10	600
11738	RF-151302	PH.2	30	0,011	100/10	600
11739	RF-151303	PH.3	30	0,011	100/10	600
11740	RF-151304	PH.4	30	0,012	100/10	600

Код №	Артикул item №	Размер Size	L, mm			
29487	RF-151303 Premium	PH.3	30	—	—	—
29488	RF-151304 Premium	PH.4	30	—	—	—

NEW  
NEW

Код №	Артикул item №	Размер Size	L, mm			
3410	RF-151801	PH.1	80	0,032	50/10	300
11741	RF-151802	PH.2	80	0,032	50/10	300
11742	RF-151803	PH.3	80	0,035	50/10	300
3411	RF-151804	PH.4	80	0,035	50/10	300



## RF-152... 5/16" ⊕

### БИТА POZIDRIVE

| Screwdriver bit | Końcówka śrubokrętowa | Schraubendreherbit | Douille tournevis | Punta de destornilladora

BIT POZIDRIVE

Код №	Артикул item №	Размер Size	L, mm			
11743	RF-152302	PZ.2	30	0,01	100/10	600
11744	RF-152303	PZ.3	30	0,011	100/10	600
28764	RF-152304	PZ.4	30	—	—	—

Код №	Артикул item №	Размер Size	L, mm			
29489	RF-152303 Premium	PZ.3	30	—	—	—
29490	RF-152304 Premium	PZ.4	30	—	—	—

NEW  
NEW

Код №	Артикул item №	Размер Size	L, mm			
11745	RF-152802	PZ.2	80	0,032	50/10	300
11746	RF-152803	PZ.3	80	0,032	50/10	300



## RF-153... 5/16" ⚪

### БИТА SLOTTED

| Screwdriver bit | Końcówka śrubokrętowa | Schraubendreher bit |  
Douille tournevis | Punta de destornilladora

### BIT SLOTTED

Код №	Артикул item №	Размер Size	L, mm	KG	Box	Box
3413	RF-1533007	SL7	30	—	150/10	600
3414	RF-1533008	SL8	30	—	150/10	600
3415	RF-1533010	SL10	30	—	150/10	600
3416	RF-1533012	SL12	30	—	150/10	600

Код №	Артикул item №	Размер Size	L, mm	KG	Box	Box
3417	RF-1538009	SL9	80	—	50/10	300
3418	RF-1538011	SL11	80	—	50/10	300

Код №	Артикул item №	Размер Size	L, mm	KG	Box	Box
29491	RF-1533008 Premium	SI8	30	—	—	—
29492	RF-1533010 Premium	SI10	30	—	—	—
29493	RF-1533012 Premium	SI12	30	—	—	—

NEW  
NEW  
NEW

## RF-156... 5/16" ⚪

### БИТА TORX

| Screwdriver bit | Końcówka śrubokrętowa Schraubendreher bit |  
Douille tournevis Punta de destornilladora

### BIT HEX

Код №	Артикул item №	Размер Size	L, mm	KG	Box	Box
3429	RF-1563010	T10	30	0,01	100/10	600
3738	RF-1563015	T15	30	0,01	—	600
11759	RF-1563020	T20	30	0,01	100/10	600
11760	RF-1563025	T25	30	0,01	100/10	600
11761	RF-1563027	T27	30	0,01	100/10	600
11762	RF-1563030	T30	30	0,011	100/10	600
11763	RF-1563040	T40	30	0,012	100/10	600
11764	RF-1563045	T45	30	0,013	100/10	600
11765	RF-1563050	T50	30	0,016	100/10	600
11766	RF-1563055	T55	30	0,017	100/10	600
3671	RF-1563060	T60	30	0,019	—	400

Код №	Артикул item №	Размер Size	L, mm	KG	Box	Box
3755	RF-1567010	T10	70	0,024	—	300
3756	RF-1567015	T15	70	0,027	—	300
11767	RF-1567020	T20	70	0,029	50/10	300
11768	RF-1567025	T25	70	0,029	50/10	300
11769	RF-1567027	T27	70	0,029	50/10	300
11770	RF-1567030	T30	70	0,029	50/10	300
11771	RF-1567040	T40	70	0,03	50/10	300
11772	RF-1567045	T45	70	0,031	50/10	300
11773	RF-1567050	T50	70	0,031	50/10	300
11774	RF-1567055	T55	70	0,047	50/10	300
3431	RF-1567060	T60	70	0,047	50/10	300

Код №	Артикул item №	Размер Size	L, mm	KG	Box	Box
29499	RF-1563040 Premium	T40	30	—	—	—
29500	RF-1563045 Premium	T45	30	—	—	—
29501	RF-1563050 Premium	T50	30	—	—	—
29502	RF-1563055 Premium	T55	30	—	—	—
29503	RF-1563060 Premium	T60	30	—	—	—

NEW  
NEW  
NEW  
NEW  
NEW

## RF-154... 5/16" ⚪

### БИТА HEX

| Screwdriver bit | Końcówka śrubokrętowa |  
Schraubendreherbit | Douille tournevis | Punta de destornilladora

### BIT HEX

Код №	Артикул item №	Размер Size	L, mm	KG	Box	Box
3670	RF-1543004	H4	30	0,01	100/10	600
11747	RF-1543006	H6	30	0,011	100/10	600
3315	RF-1543007	H7	30	0,014	100/10	600
11749	RF-1543008	H8	30	0,015	100/10	600
11750	RF-1543010	H10	30	0,018	100/10	600
11751	RF-1543012	H12	30	0,021	100/10	600
11752	RF-1543014	H14	30	0,028	100/10	600

Код №	Артикул item №	Размер Size	L, mm	KG	Box	Box
11753	RF-1547005	H5	70	0,029	50/10	300
11754	RF-1547006	H6	70	0,029	50/10	300
11755	RF-1547008	H8	70	0,029	50/10	300
11756	RF-1547010	H10	70	0,045	50/10	300
11757	RF-1547012	H12	70	0,061	50/10	300
11758	RF-1547014	H14	70	0,082	50/10	300

Код №	Артикул item №	Размер Size	L, mm	KG	Box	Box
29494	RF-1543007 Premium	H7	30	—	—	—
29495	RF-1543008 Premium	H8	30	—	—	—
29496	RF-1543010 Premium	H10	30	—	—	—
29497	RF-1543012 Premium	H12	30	—	—	—
29498	RF-1543014 Premium	H14	30	—	—	—

NEW  
NEW  
NEW  
NEW  
NEW

## RF-174... 10 mm ⚪

### БИТА HEX

| Screwdriver bit | Końcówka śrubokrętowa | Schraubendreher bit |  
Douille tournevis | Punta de destornilladora

### BIT TORX

Код №	Артикул item №	Размер Size	L, mm	KG	Box	Box
1010	RF-1743004	H4	30	0,014	100/10	600
1011	RF-1743005	H5	30	0,014	100/10	600
1082	RF-1743006	H6	30	0,018	100/10	600
1013	RF-1743007	H7	30	0,016	100/10	600
1015	RF-1743008	H8	30	0,016	100/10	600
1028	RF-1743010	H10	30	0,021	100/10	600
1029	RF-1743012	H12	30	0,027	100/10	600

Код №	Артикул item №	Размер Size	L, mm	KG	Box	Box
29504	RF-1743004 Premium	H4	30	—	—	—
29505	RF-1743005 Premium	H5	30	—	—	—
29506	RF-1743006 Premium	H6	30	—	—	—
29507	RF-1743007 Premium	H7	30	—	—	—
29508	RF-1743008 Premium	H8	30	—	—	—
29509	RF-1743010 Premium	H10	30	—	—	—
29510	RF-1743012 Premium	H12	30	—	—	—

NEW  
NEW  
NEW  
NEW  
NEW  
NEW  
NEW

Код №	Артикул item №	Размер Size	L, mm	KG	Box	Box
1085	RF-1747504	H4	75	0,046	50/10	300
1255	RF-1747505	H5	75	0,046	50/10	300
1093	RF-1747506	H6	75	0,048	50/10	300
1030	RF-1747507	H7	75	0,05	50/10	300
1107	RF-1747508	H8	75	0,051	50/10	300
1123	RF-1747510	H10	75	0,054	50/10	300
1295	RF-1747512	H12	75	0,073	50/10	300

Код №	Артикул item №	Размер Size	L, mm	KG	Box	Box
29511	RF-1747504 Premium	H4	75	—	—	—
29512	RF-1747505 Premium	H5	75	—	—	—
29513	RF-1747506 Premium	H6	75	—	—	—
29514	RF-1747507 Premium	H7	75	—	—	—
29515	RF-1747508 Premium	H8	75	—	—	—
29516	RF-1747510 Premium	H10	75	—	—	—
29517	RF-1747512 Premium	H12	75	—	—	—

NEW  
NEW  
NEW  
NEW  
NEW  
NEW  
NEW



## RF-176... 10 mm

### БИТА TORX

| Screwdriver bit | Końcówka śrubokrętowa | Schraubendreher bit | Douille tournevis | Punta de destornilladora

BIT TORX



Код №	Артикул item №	Размер Size	L, mm	KG	Box	Box
1031	RF-1763020	T20	30	0,013	100/10	600
1033	RF-1763025	T25	30	0,013	100/10	600
1034	RF-1763027	T27	30	0,014	100/10	600
1126	RF-1763030	T30	30	0,014	100/10	600
1299	RF-1763035	T35	30	0,016	100/10	600
1131	RF-1763040	T40	30	0,016	100/10	600
1300	RF-1763045	T45	30	0,017	100/10	600
1529	RF-1763050	T50	30	0,018	100/10	400
1040	RF-1763055	T55	30	0,019	100/10	600
1302	RF-1763060	T60	30	0,021	100/10	400

Код №	Артикул item №	Размер Size	L, mm	KG	Box	Box
29518	RF-1763020 Premium	T20	30	—	—	—
29519	RF-1763025 Premium	T25	30	—	—	—
29520	RF-1763027 Premium	T27	30	—	—	—
29521	RF-1763030 Premium	T30	30	—	—	—
29522	RF-1763035 Premium	T35	30	—	—	—
29523	RF-1763040 Premium	T40	30	—	—	—
29524	RF-1763045 Premium	T45	30	—	—	—
29525	RF-1763050 Premium	T50	30	—	—	—
29526	RF-1763055 Premium	T55	30	—	—	—
29527	RF-1763060 Premium	T60	30	—	—	—

Код №	Артикул item №	Размер Size	L, mm	KG	Box	Box
1041	RF-1767520	T20	75	0,045	50/10	300
1042	RF-1767525	T25	75	0,045	50/10	300
1303	RF-1767527	T27	75	0,046	50/10	300
1043	RF-1767530	T30	75	0,046	50/10	300
1538	RF-1767535	T35	75	0,047	50/10	300
1044	RF-1767540	T40	75	0,049	50/10	300
1045	RF-1767545	T45	75	0,048	50/10	300
1048	RF-1767550	T50	75	0,05	50/10	300
1050	RF-1767555	T55	75	0,051	50/10	300
1304	RF-1767560	T60	75	0,063	50/10	300
1065	RF-1967570	T70	75	0,094	50/10	300
3055	RF-1965070	T70	50	0,066	50/10	300

Код №	Артикул item №	Размер Size	L, mm	KG	Box	Box
29528	RF-1767520 Premium	T20	75	—	—	—
29529	RF-1767525 Premium	T25	75	—	—	—
29530	RF-1767527 Premium	T27	75	—	—	—
29531	RF-1767530 Premium	T30	75	—	—	—
29532	RF-1767535 Premium	T35	75	—	—	—
29533	RF-1767540 Premium	T40	75	—	—	—
29534	RF-1767545 Premium	T45	75	—	—	—
29535	RF-1767550 Premium	T50	75	—	—	—
29536	RF-1767555 Premium	T55	75	—	—	—
29537	RF-1767560 Premium	T60	75	—	—	—

## RF-178... 10 mm

### БИТА SPLINE

| Screwdriver bit | Końcówka śrubokrętowa | Schraubendreher bit | Douille tournevis | Punta de destornilladora

BIT SPLINE

Код №	Артикул item №	Размер Size	L, mm	KG	Box	Box
29538	RF-1783005 Premium	M5	30	—	—	—
29539	RF-1783006 Premium	M6	30	—	—	—
29540	RF-1783008 Premium	M8	30	—	—	—
29541	RF-1783010 Premium	M10	30	—	—	—
29542	RF-1783012 Premium	M12	30	—	—	—
29543	RF-1783014 Premium	M14	30	—	—	—

NEW  
NEW  
NEW  
NEW  
NEW  
NEW

Код №	Артикул item №	Размер Size	L, mm	KG	Box	Box
1539	RF-1783005	M5	30	0,014	150/10	600
1132	RF-1783006	M6	30	0,016	150/10	600
1133	RF-1783008	M8	30	0,017	150/10	600
1306	RF-1783010	M10	30	0,019	150/10	600
1307	RF-1783012	M12	30	0,022	100/10	400
1310	RF-1783014	M14	30	0,025	100/10	400

Код №	Артикул item №	Размер Size	L, mm	KG	Box	Box
1051	RF-1787505	M5	75	0,046	50/10	300
1057	RF-1787506	M6	75	0,047	50/10	300
1059	RF-1787508	M8	75	0,048	50/10	300
1062	RF-1787510	M10	75	0,052	50/10	300
1313	RF-1787512	M12	75	0,062	50/10	300
1461	RF-1787514	M14	75	0,084	50/10	300

Код №	Артикул item №	Размер Size	L, mm	KG	Box	Box
29544	RF-1787505 Premium	M5	75	—	—	—
29545	RF-1787506 Premium	M6	75	—	—	—
29546	RF-1787508 Premium	M8	75	—	—	—
29547	RF-1787510 Premium	M10	75	—	—	—
29548	RF-1787512 Premium	M12	75	—	—	—
29549	RF-1787514 Premium	M14	75	—	—	—

NEW  
NEW  
NEW  
NEW  
NEW  
NEW

## RF-32132... ГОЛОВКА БИТА PHILLIPS

### 1/4"

| Screwdriver bit | Końcówka śrubokrętowa | Schraubendreherbit | Douilletournevis | Punta de destornilladora

LOKMA ANAHTAR BİT İLE PHILLIPS

Код №	Артикул item №	Размер Size	L, mm	KG	Box	Box
29550	RF-321321 Premium	PH.1	37	—	—	—
29551	RF-321322 Premium	PH.2	37	—	—	—

NEW  
NEW

Код №	Артикул item №	Размер Size	L, mm	KG	Box	Box
11713	RF-321321	PH.1	37	0,016	50	300
11714	RF-321322	PH.2	37	0,016	50	300



## RF-32232... ГОЛОВКА БИТА POZIDRIVE

### 1/4"

| Screwdriver bit | Końcówka śrubokrętowa | Schraubendreherbit | Douille tournevis | Punta de destornilladora

LOKMA ANAHTAR BİT İLE POZIDRIVE

Код №	Артикул item №	Размер Size	L, mm	KG	Box	Box
29552	RF-322321 Premium	PZ.1	37	—	—	—
29553	RF-322322 Premium	PZ.2	37	—	—	—

NEW  
NEW

Код №	Артикул item №	Размер Size	L, mm	KG	Box	Box
11715	RF-322321	PZ.1	37	0,016	50	300
11716	RF-322322	PZ.2	37	0,016	50	300



## RF-32332...

### ГОЛОВКА БИТА SLOTTED

| Star bit sockets | Klucze trzpieniowe | Aufsteckschlüssel |  
Douille tournevis | Laves de mandril

1/4" ⌀

#### LOKMA ANAHTAR BİT İLE SLOTTED

Код №	Артикул item №	Размер Size	L, mm			
29554	RF-3233204 Premium	4	37	—	—	—
29555	RF-32332055 Premium	5.5	37	—	—	—
29556	RF-32332065 Premium	6.5	37	—	—	—

NEW  
NEW  
NEW

Код №	Артикул item №	Размер Size	L, mm			
11717	RF-3233204	4	37	0,015	50	300
11718	RF-32332055	5.5	37	0,016	50	300
11719	RF-32332065	6.5	37	0,016	50	300
11720	RF-3233207	7	37	0,016	50	300



## RF-324320...

### ГОЛОВКА БИТА HEX

| Star bit sockets | Klucze trzpieniowe | Aufsteckschlüssel |  
Aufsteckschlüssel | Douille tournevis | Laves de mandril

1/4" ⌀

#### LOKMA ANAHTAR BİT İLE HEX

Код №	Артикул item №	Размер Size	L, mm			
29557	RF-3243203 Premium	3	37	—	—	—
29558	RF-3243204 Premium	4	37	—	—	—
29559	RF-3243205 Premium	5	37	—	—	—
29560	RF-3243206 Premium	6	37	—	—	—

NEW  
NEW  
NEW  
NEW

Код №	Артикул item №	Размер Size	L, mm			
11721	RF-3243203	3	37	0,015	50	300
11722	RF-3243204	4	37	0,016	50	300
11723	RF-3243205	5	37	0,016	50	300
11724	RF-3243206	6	37	0,017	50	300



## RF-32632...

### ГОЛОВКА БИТА TORX

| Star bit sockets | Klucze trzpieniowe | Aufsteckschlüssel |  
Douille tournevis | Laves de mandril

1/4" ⌀

#### LOKMA ANAHTAR BİT İLE TORX

Код №	Артикул item №	Размер Size	L, mm			
11725	RF-3263208	T8	30	0,015	50	300
11726	RF-3263210	T10	30	0,015	50	300
11727	RF-3263215	T15	30	0,015	50	300
11728	RF-3263220	T20	30	0,016	50	300
11729	RF-3263225	T25	30	0,016	50	300
11730	RF-3263227	T27	30	0,016	50	300
11731	RF-3263230	T30	30	0,016	50	300
28765	RF-3263240	T40	30	—	—	—



NEW

Код №	Артикул item №	Размер Size	L, mm			
29561	RF-3263208 Premium	T8	30	—	—	—
29562	RF-3263210 Premium	T10	30	—	—	—
29563	RF-3263215 Premium	T15	30	—	—	—
29564	RF-3263220 Premium	T20	30	—	—	—
29565	RF-3263225 Premium	T25	30	—	—	—
29566	RF-3263230 Premium	T30	30	—	—	—
29567	RF-3263240 Premium	T40	30	—	—	—

NEW  
NEW  
NEW  
NEW  
NEW  
NEW  
NEW

## RF-346055...

### ГОЛОВКА БИТА TORX

| Star bit sockets | Klucze trzpieniowe | Aufsteckschlüssel |  
Douille tournevis | Laves de mandril

1/2" ⌀

#### LOKMA ANAHTAR BİT İLE TORX

Код №	Артикул item №	Размер Size	L, mm			
1493	RF-34605550	T50	55	0,067	10	160
1496	RF-34605555	T55	55	0,081	10	160
1499	RF-34605560	T60	55	0,082	10	160
1475	RF-34605570	T70	55	0,091	10	160



## RF-347055...

### ГОЛОВКА БИТА TORX С ОТВЕРСТИЕМ

| Star bit sockets | Klucze trzpieniowe | Aufsteckschlüssel |  
Douille tournevis | Laves de mandril

1/2" ⌀

#### LOKMA ANAHTAR BİT İLE TORX DELİKLİ

Код №	Артикул item №	Размер Size	L, mm			
1503	RF-34705550	T50H	55	0,072	10	160
1504	RF-34705555	T55H	55	0,079	10	160
1507	RF-34705560	T60H	55	0,079	10	160
1508	RF-34705570	T70H	55	0,111	10	160



## RF-34610070 16583

### ГОЛОВКА-БИТА TORX

| Star bit sockets | Klucze trzpieniowe | Aufsteckschlüssel |  
Douille tournevis | Laves de mandril

1/2" ⌀

#### LOKMA ANAHTAR BİT İLE TORX

Размер Size	L, mm			
T70	100	—	—	—





## RF-3480550... ГОЛОВКА БИТА SPLINE

1/2" 

| Screwdriver bit | Końcówka śrubokrętowa |  
Schraubendreher bit | Douille tournevis | Punta de  
destornilladora

LOKMA ANAHTAR BİT İLE SPLINE

Код №	Артикул item №	Размер Size	L, mm			
1514	RF-34805505	M5	55	0,064	10	160
1516	RF-34805506	M6	55	0,065	10	160
1518	RF-34805508	M8	55	0,067	10	160
3189	RF-34805509	M9	55	0,078	10	160
1520	RF-34805510	M10	55	0,08	10	160
1528	RF-34805512	M12	55	0,081	10	160
11732	RF-34805514	M14	55	0,119	10	160
11733	RF-34805516	M16	55	0,15	10	160
11734	RF-34805516T	M16	55	0,15	10	160
11735	RF-34810014	M14	100	0,18	10	100
11736	RF-34810016T	M16	100	0,24	10	100
11737	RF-34810018	M18	100	0,295	10	100





## RF-3441... ГОЛОВКА БИТА HEX

1/2" 

| Star bit sockets | Klucze trzpieniowe |  
Aufsteckschlüssel | Douille tournevis | Laves de mandril

LOKMA ANAHTAR BİT İLE HEX

Код №	Артикул item №	Размер Size			
1345	RF-34412	12	0,066	25	125
1347	RF-34414	14	0,074	25	125
1348	RF-34417	17	0,083	25	125
1349	RF-34419	19	0,092	25	125





## RF-246... ГОЛОВКА БИТА УДАРНАЯ TORX

1/2" 

| Hex Impact socket bit | Głowica bity uderzeniowa TORX

LOKMA ANAHTAR BİT İLE TORX DARBELİ

Код №	Артикул item №	Размер Size			
1413	RF-24640	T40	0,07	10	120
1423	RF-24645	T45	0,078	10	120
1414	RF-24650	T50	0,08	10	120
1434	RF-24655	T55	0,08	10	120
1567	RF-24660	T60	0,085	10	120
1473	RF-24670	T70	0,091	10	80





## RF-246... ГОЛОВКА БИТА УДАРНАЯ TORX

1/2" 

| Hex Impact socket bit | Głowica bity uderzeniowa TORX

LOKMA ANAHTAR BİT İLE TORX DARBELİ

Код №	Артикул item №	Размер Size			
29383	RF-24607830	T40	—	—	—
29384	RF-24607840	T40	—	—	—
29385	RF-24607845	T45	—	—	—
29386	RF-24607847	T45	—	—	—
29387	RF-24607850	T50	—	—	—
29388	RF-24607855	T55	—	—	—
29389	RF-24607860	T60	—	—	—
29390	RF-24607870	T70	—	—	—



NEW

## RF-3073112 ГОЛОВКА БИТА УДАРНАЯ TORX С ОТВЕРСТИЕМ

15220

1/2" 

| Hex Impact socket bit | Głowica bity uderzeniowa TORX z otworem







Размер Size			
T100H	0,191	53	100

## RF-2441... ГОЛОВКА БИТА УДАРНАЯ HEX

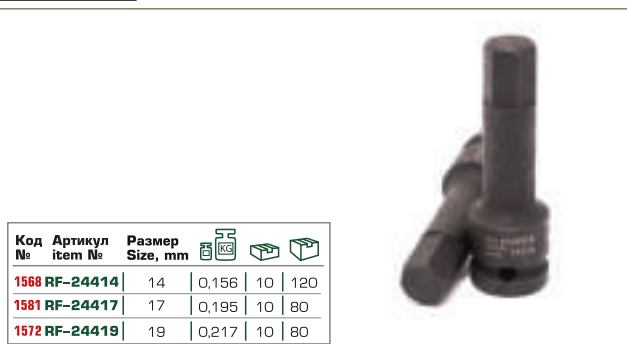
1/2" 

| Hex Impact socket bit | Głowica bity uderzeniowa HEX



Код №	Артикул item №	Размер Size, mm			
1568	RF-24414	14	0,156	10	120
1581	RF-24417	17	0,195	10	80
1572	RF-24419	19	0,217	10	80

## RF-9Y0151 КЛЮЧ ШЕСТИГРАННЫЙ СТУПЕНЧАТЫЙ

17674

1/2" 

| Motorcycle spindle tool | Klucze ciokątny stopniowany

Uni KADEMELİ ANAHTAR



Размер Size			
17-19-22-24	—	—	—

## RF-26805516 ГОЛОВКА БИТА SPLINE С ОТВЕРСТИЕМ

16581

3/4" 

| Screwdriver bit | Końcówka śrubokrętowa |  
Schraubendreher bit | Douille tournevis |  
Punta de destornilladora

LOKMA ANAHTAR BİT İLE SPLINE DELİKLİ



Размер Size			
M18	—	—	—

**RF-264...** ГОЛОВКА БИТА УДАРНАЯ HEX  
| Motorcycle spindle tool | Głowica bita uderzeniowa HEX

3/4" O

Код №	Артикул item №	Размер Size	L, mm	KG	mm	mm
3680	RF-26417	H17	55	0,2	—	80
3684	RF-26419	H19	55	0,23	—	80
3685	RF-26422	H22	55	0,24	—	80
3696	RF-26424	H24	55	0,275	—	80



RF-26417 3680 RF-2649017 5555

Код №	Артикул item №	Размер Size	L, mm	KG	mm	mm
5555	RF-2649017	H17	90	0,33	—	48
5558	RF-2649019	H19	90	0,36	—	48

**RF-2101 19092** НАБОР БИТ  
| Screwdriver bit set | Zestaw końcówek śrubokrętowych | Schraubendreherbitsatz | Embouts de vissage | Puntas de destornilladora

10 pcs 1/4" ⊕

NEW



Размер Size	L, mm	KG	mm	mm
PH2xPH2	65	—	—	—

**RF-21010 3281** НАБОР БИТ РАЗНОПРОФИЛЬНЫХ  
| Screwdriver bit set | Zestaw końcówek śrubokrętowych | Schraubendreherbitsatz | Embouts de vissage | Puntas de destornilladora FARKLI PROFİL BIT SOKET SETİ

- PH.0-PH.1-PH.2-PH.3
- PZ.1-PZ.2-PZ.3
- SL4.5-SL5-SL6.5



L, mm	KG	mm	mm
25	0,11	25	100

**RF-21011 1268** НАБОР БИТ 6-ГРАННЫХ  
| Screwdriver bit set | Zestaw końcówek śrubokrętowych | Schraubendreherbitsatz | Embouts de vissage | Puntas de destornilladora 6 YÜZLÜ BIT SOKET SETİ

10 pcs 1/4" O



L, mm	KG	mm	mm
25	0,124	25	100

**RF-21012 3288** НАБОР БИТ TORX  
| Screwdriver bit set | Zestaw końcówek śrubokrętowych | Schraubendreherbitsatz | Embouts de vissage | Puntas de destornilladora BIT TAKIMI TORX

- T7-T8-T9-T10-T15-T20-T25-T27-T30-T40



L, mm	KG	mm	mm
25	0,11	25	100

**RF-21012T 1276** НАБОР БИТ TORX С ОТВЕРСТИЕМ  
| Screwdriver bit set | Zestaw końcówek śrubokrętowych | Schraubendreherbitsatz | Embouts de vissage | Puntas de destornilladora BIT TAKIMI TORX DELİKLİ

10 pcs 1/4" ⊕



L, mm	KG	mm	mm
25	0,13	25	100

**RF-21020 1278** НАБОР БИТ РАЗНОПРОФИЛЬНЫХ  
| Screwdriver bit set | Zestaw końcówek śrubokrętowych | Schraubendreherbitsatz | Embouts de vissage | Puntas de destornilladora FARKLI PROFİL BIT SOKET SETİ

- PH.1-PH.2-PH.3
- PZ.1-PZ.2-PZ.3
- SL4-SL5.5-SL6.5



L, mm	KG	mm	mm
25	0,065	20	200

**RF-21021 3293** НАБОР БИТ 6-ГРАННЫХ  
| Star bit sockets | Zestaw końcówek śrubokrętowych | Schraubendreherbitsatz | Embouts de vissage | Puntas de destornilladora 6 YÜZLÜ BIT SOKET SETİ

10 pcs 1/4" O

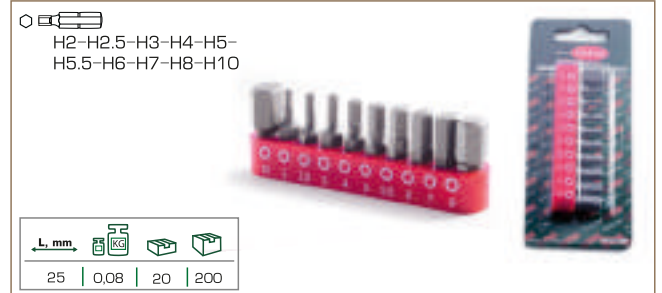

L, mm	KG	mm	mm
25	0,08	20	200



**BIT TAKIMI**

**RF-21022**  
**1279**

**10 pcs 1/4"**

**НАБОР БИТ TORX**

| Screwdriver bit set | Zestaw końcówek śrubokrętowych  
Schraubendreherbitsatz | Embouts de vissage | Puntas  
de destornilladora

T7-T8-T9-T10-T15-T20-  
T25-T27-T30-T40



L, mm	KG	Box	Box
25	0,07	20	200

**RF-21022T**  
**1280**

**10 pcs 1/4"**

**НАБОР БИТ TORX С ОТВЕРСТИЕМ**

| Star bit sockets | Klucze trzpieniowe |  
Aufsteckschlüssel | Douille tournevis | Laves de mandril

T8-T10-T15-T20-  
T25-T30-T40-T45-T50



L, mm	KG	Box	Box
25	0,074	20	200

**RF-2081**  
**1277**

**8 pcs 1/4"**

**НАБОР БИТ TORX С ОТВЕРСТИЕМ**

| Screwdriver bit set | Zestaw końcówek śrubokrętowych  
Schraubendreherbitsatz | Embouts de vissage | Puntas  
de destornilladora

T10H-T15H-T20H-T25H-  
T27H-T30H-T40H

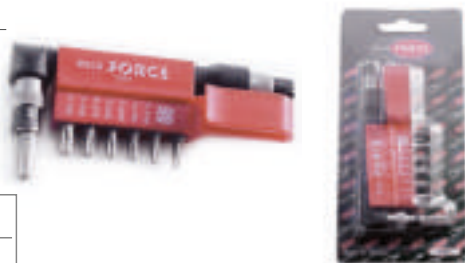

L, mm	KG	Box	Box
25	0,15	10	100

**RF-2081D**  
**3290**

**8 pcs 1/4"**

**НАБОР БИТ TORX**

| Star bit sockets | Klucze trzpieniowe |  
Aufsteckschlüssel | Douille tournevis | Laves de mandril

T10-T15-T20-T25-T27-  
T30-T40



L, mm	KG	Box	Box
30	0,15	10	100

**RF-21112**  
**1468**

**11 pcs 1/4"**

**НАБОР БИТ РАЗНОПРОФИЛЬНЫХ  
С БИТОДЕРЖАТЕЛЕМ**

| Screwdriver bit set | Zestaw końcówek  
śrubokrętowych | Schraubendreherbitsatz |  
Embouts de vissage | Puntas de destornilladora

1/4"  
PH.1-PH.2-PH.3  
SL.5-SL.6.5  
PZ.1-PZ.2-PZ.3



L, mm	KG	Box	Box
25	0,2	10	20

**RF-21113**  
**3679**

**11 pcs 1/4"**

**НАБОР БИТ TORX С БИТОДЕРЖАТЕЛЕМ**

| Screwdriverbits | Zestaw końcówek śrubokrętowych |  
Schraubendreherbitsatz | Embouts de vissage | Puntas  
de destornillador

T7-T8-T9-T10-T15-T20-  
T25-T27-T30-T40



L, mm	KG	Box	Box
25	0,2	-	20

**RF-23113**  
**1260**

**31 pcs 1/4"**

**НАБОР БИТ РАЗНОПРОФИЛЬНЫХ  
С БИТОДЕРЖАТЕЛЕМ**

| Screwdriver bit set | Zestaw końcówek  
śrubokrętowych | Schraubendreherbitsatz |  
Embouts de vissage | Puntas de destornilladora

1/4"  
PH.0.1x2-2x2-3  
SL.4-5.5-6  
PZ1x2-2x2-3  
TORX.5-T6-T7-T8-T9-T10-T15-  
-T20-T25-T27-T30-T40



L, mm	KG	Box	Box
25	0,335	12	24

**RF-23213**  
**1471**

**32 pcs 1/4"**

**НАБОР БИТ РАЗНОПРОФИЛЬНЫХ  
С БИТОДЕРЖАТЕЛЕМ И АДАПТЕРОМ**

| Screwdriver bit set | Zestaw końcówek  
śrubokrętowych | Schraubendreherbitsatz |  
Embouts de vissage | Puntas de destornilladora

1/4"  
PH.0.1x2-2x2-3  
SL.4-5.5-6  
PZ.1x2-2x2-3  
HEX.3-4-5-6  
TORX. T5-T6-T7-T8-T9-  
T10-T15-T20-T25-T27-  
T30-T40  
1/4"(F)x1/4"(F)



L, mm	KG	Box	Box
25	0,295	6	24



**BIT TAKIMI**







**RF-2331**

**1286**





**33 pcs 1/4"**

**НАБОР БИТ СЕКРЕТНЫХ**

| Screwdriver bit set | Zestaw końcówek śrubokrętowych | Schraubendreherbitsatz | Embouts de vissage | Puntas de destornilladora

-  3-Torg: 6-8-10
-  4-Spanner: 4-6-8-10
-  4-Tri Wing: 1-2-3-4
-  9-Tamper TORX T8-T10-T15-T20-T25-T27-T30-T35-T40
-  6-HEX 2-2.5-3-4-5-6 mm
-  6-HEX 5/32"-9/64"-1/8"-7/64"-3/32"-5/64"
-  +



			
25	0,245	12	72

**RF-4074**

**27215**

**7 pcs 10mm**

**НАБОР БИТ TORX С БИТОДЕРЖАТЕЛЕМ**

| Screwdriverbits | Zestaw końcówek śrubokrętowych | Schraubendreherbitsatz | Emboutsdevissa | Puntas dedestornillador

 T25-T30-T40-T45-T50-T55

 1/2 (F)x10mm (F)



			
30	—	—	—

**RF-4074TH**

**27218**

**7 pcs 10mm**

**НАБОР БИТ TORX С ОТВЕРСТИЕМ И БИТОДЕРЖАТЕЛЕМ**

| Screwdriver bit set | Zestaw końcówek śrubokrętowych | Schraubendreherbitsatz | Embouts de vissage | Puntas de destornilladora

 T25-T30-T40-T45-T50-T55

 1/2 (F)x10mm (F)



			
30	—	—	—

**RF-4075**

**27216**

**7 pcs 10mm**

**НАБОР БИТ HEX С БИТОДЕРЖАТЕЛЕМ**

| Star bit sockets | Zestaw końcówek śrubokrętowych | Schraubendreherbitsatz | Embouts de vissage | Puntas de destornilladora

 H4-H5-H6-H8-H10-H12

 1/2 (F)x10mm (F)



			
30	—	—	—

**RF-4066**

**27217**

**6 pcs 10mm**

**НАБОР БИТ SPLINE С БИТОДЕРЖАТЕЛЕМ**

| Screwdriver bit set | Zestaw końcówek śrubokrętowych | Schraubendreherbitsatz | Embouts de vissage | Puntas de destornilladora

 M5-M6-M8-M10-M12

 1/2 (F)x10mm (F)



			
30	—	—	—

**RF-4089**

**27219**

**8 pcs 10mm**

**НАБОР БИТ RIBE С БИТОДЕРЖАТЕЛЕМ**

| Star bit sockets | Zestaw końcówek śrubokrętowych | Schraubendreherbitsatz | Embouts de vissage | Puntas de destornilladora

 M5-M6-M7-M8-M10-M12-M14

 1/2 (F)x10mm (F)



			
30	—	—	—

**RF-4156**

**27210**

**15 pcs 10mm**





**НАБОР БИТ TORX С БИТОДЕРЖАТЕЛЕМ**

| Screwdriverbits | Zestaw końcówek śrubokrętowych | Schraubendreherbitsatz | Emboutsdevissa | Puntas dedestornillador

 T20-T25-T30-T40-T45-T50-T55

 1/2 (F)x10mm (F)



			
30/75	—	—	—

**RF-4156TH**

**27213**

**15 pcs 10mm**





**НАБОР БИТ TORX С ОТВЕРСТИЕМ И БИТОДЕРЖАТЕЛЕМ**

| Screwdriver bit set | Zestaw końcówek śrubokrętowych | Schraubendreherbitsatz | Embouts de vissage | Puntas de destornilladora

 T20-T25-T30-T40-T45-T50-T55

 1/2 (F)x10mm (F)



			
30/75	—	—	—

**BIT TAKIMI**

**RF-4155**  
**27211**

**НАБОР БИТ HEX С БИТОДЕРЖАТЕЛЕМ**

| Star bit sockets | Zestaw końcówek śrubokrętowych |  
Schraubendreherbitsatz | Embouts de vissage | Puntas  
de destornilladora

**15 pcs 10mm**

- H4-H5-H6-H8-H10-H12
- 1/2 (F)x10mm (F)



**NEW**

L, mm	KG	Box	Box
30/75	—	—	—

**RF-4112**  
**27212**

**НАБОР БИТ SPLINE С БИТОДЕРЖАТЕЛЕМ**

| Screwdriver bit set | Zestaw końcówek śrubokrętowych |  
Schraubendreherbitsatz | Embouts de vissage | Puntas  
de destornilladora

**11 pcs 10mm**

- M5-M6-M8-M10-M12
- 1/2 (F)x10mm (F)



**NEW**

L, mm	KG	Box	Box
30/75	—	—	—

**RF-4159**  
**27214**

**НАБОР БИТ RIBE С БИТОДЕРЖАТЕЛЕМ**

| Star bit sockets | Zestaw końcówek śrubokrętowych |  
Schraubendreherbitsatz | Embouts de vissage | Puntas  
de destornilladora

**15 pcs 10mm**

- M6-M7-M8-M9-M10-M12-M14
- 1/2 (F)x10mm (F)



**NEW**

L, mm	KG	Box	Box
30/75	—	—	—

**RF-T4401**  
**3737**

**НАБОР БИТ РАЗНОПРОФИЛЬНЫХ С БИТОДЕРЖАТЕЛЕМ**

| Star bit sockets | Klucze trzpieniowe |  
Aufsteckschlüssel | Douille tournevis | Llaves de mandril

**40 pcs 10 mm**

- HEX (L-30 mm) 4-5-6-7-8-10-12 mm
- HEX (L-75 mm) 4-5-6-7-8-10-12 mm
- TORX (L-30 mm) T20-T25-T30-T40-T45-T50-T55
- TORX (L-75 mm) T20-T25-T30-T40-T45-T50-T55
- SPLINE (L-30 mm) M5-M6-M8-M10-M12
- SPLINE (L-75 mm) M5-M6-M8-M10-M12
- 3/8" DRx10 mm
- 1/2" DRx10 mm



KG	Box	Box
1,6	—	6

**RF-4401**  
**7077**

**НАБОР БИТ РАЗНОПРОФИЛЬНЫХ С БИТОДЕРЖАТЕЛЯМИ**

| Screwdriver bit | Końcówka śrubokrętowa | Schraubendreherbit  
Douille tournevis | Punta de destornilladora

**40 pcs 10 mm**

- HEX (L-30 mm) 4-5-6-7-8-10-12 mm
- HEX (L-75 mm) 4-5-6-7-8-10-12 mm
- TORX (L-30 mm) T20-T25-T30-T40-T45-T50-T55
- TORX (L-75 mm) T20-T25-T30-T40-T45-T50-T55
- SPLINE (L-30 mm) M5-M6-M8-M10-M12
- SPLINE (L-75 mm) M5-M6-M8-M10-M12
- 3/8" DRx10 mm
- 1/2" DRx10 mm



KG	Box	Box
2,05	1	10

**RF-4401C**  
**1387**

**НАБОР БИТ РАЗНОПРОФИЛЬНЫХ С БИТОДЕРЖАТЕЛЯМИ**

| Screwdriverbits | Zestaw końcówek rubokrętowych |  
Schraubendreherbitsatz | Emboutsdevissa | Puntas  
dedestornilladora

**40 pcs 10 mm**

- (L-30 mm) 4-5-6-7-8-10-12 mm
- (L-75 mm) 4-5-6-7-8-10-12 mm
- (L-30 mm) T20-T25-T30-T40-T45-T50-T55
- (L-75 mm) T20-T25-T30-T40-T45-T50-T55
- (L-30 mm) M5-M6-M8-M10-M12
- (L-75 mm) M5-M6-M8-M10-M12
- 3/8(F)x10mm(F)
- 1/2(F)x10mm(F)



KG	Box	Box
2	—	5

**RF-4421C**  
**28544**

**НАБОР БИТ С БИТОДЕРЖАТЕЛЯМИ**

| Screwdriver bit | Końcówka śrubokrętowa | Schraubendreherbit  
Douille tournevis | Punta de destornilladora

**42 pcs 10 mm**

- TH:20-25-30-40-45-50-55-60-70;
- Ribe:M4-M5-M6-M7-M8-M9-M10-M11-M12-M13-M14
- 3/8" DRx10 mm
- 1/2" DRx10 mm



**NEW**

L, mm	KG	Box	Box
30/75	—	—	—

**RF-4043**  
**1335**

**НАБОР ГОЛОВОК БИТ SPLINE**

| Star bit sockets | Klucze trzpieniowe | Aufsteckschlüssel |  
Douille tournevis | Llaves de mandril

**4 pcs 1/2"**

- M12-M14-M18
- M16



L, mm	KG	Box	Box
100	—	5	20

**ЛОКМА АНАХТАР БИТ**

**RF-41061**

**16989**

**6 pcs 1/2"**

**НАБОР ГОЛОВОК-БИТ SPLINE УДАРНЫХ**

| Screwdriver bit set | Zestaw końcówek śrubokrętowych |  
Schraubendreherbitsatz | Embouts de vissage |  
Puntas de destornilladora

M14-M16-M18x45mm  
M14-M16-M18x78mm



0,865	20	36

**RF-4088MPB**

**16275**

**8 pcs 1/2"**

**НАБОР ГОЛОВОК-БИТ TORX УДАРНЫХ**

| Screwdriver bit set | Zestaw końcówek śrubokrętowych |  
Schraubendreherbitsatz | Embouts de vissage |  
Puntas de destornilladora

T30-T40-T45-T50-  
T55-T60-T70-T80



-	-	-

**RF-4087MPB**

**16274**

**8 pcs 1/2"**

**НАБОР ГОЛОВОК БИТ HEX УДАРНЫХ**

| Screwdriver bit set | Zestaw końcówek śrubokrętowych |  
Schraubendreherbitsatz | Embouts de vissage | Puntas  
de destornilladora

H5-H6-H8-H10-H12-  
H14-H17-H19



-	-	-

**RF-3063316**

**15390**

**16 pcs 3/4" 1"**

**НАБОР БИТ И ГОЛОВОК УДЛИНЕННЫХ  
УДАРНЫХ С АДАПТЕРАМИ**

| Screwdriver bit set | Zestaw końcówek śrubokrętowych |  
Schraubendreherbitsatz | Embouts de vissage | Puntas  
de destornilladora

T60-T70-T80-T90-T100  
17-19-22-24 mm  
E18-E20-E22-E24  
3/4" (F)x22 mm HEX(F)  
1" (F)x22 mm HEX(F)



7	-	4

**RF-305116**

**15218**

**6 pcs 3/4"**

**НАБОР ГОЛОВОК БИТ TORX, SPLINE  
С ОТВЕРСТИЕМ**

| Star bit sockets | Zestaw głowic bitów TORX,SPLIT z otworem

T70-T80-T90-T100  
M16-M18



1,27	-	10

# ROCKFORCE



КЛЮЧИ ГАЕЧНЫЕ,  
КЛЮЧИ Г-ОБРАЗНЫЕ

NUT WRENCHES, L-SHAPED WRENCHES

KLUCZE, KLUCZE W KSZTAŁCIE LITERY L

ANAHTARLAR, L-ŞEKILLI ANAHTARLAR



# 5





**KOMBİNE ANAHTAR**

**RF-755...**

**КЛЮЧ КОМБИНИРОВАННЫЙ**

| Combination spanner | Klucz płasko-oczkowy | Maulringschlüssel |  
Clé mixte à cliquet | Combinada con llave de estrella



Код №	Артикул item №	Размер Size,mm	kg	mm	mm
590	RF-75506	6	0,024	10	500
628	RF-75507	7	0,025	10	500
631	RF-75508	8	0,032	10	500
661	RF-75509	9	0,034	10	500
673	RF-75510	10	0,045	10	400
680	RF-75511	11	0,059	10	400
693	RF-75512	12	0,065	10	300
694	RF-75513	13	0,086	10	250
699	RF-75514	14	0,094	10	200
708	RF-75515	15	0,105	10	200
717	RF-75516	16	0,128	10	150
730	RF-75517	17	0,14	10	150
734	RF-75518	18	0,172	10	120
745	RF-75519	19	0,178	10	120
748	RF-75520	20	0,215	10	100
749	RF-75521	21	0,223	10	80
753	RF-75522	22	0,258	10	80
848	RF-75523	23	0,267	5	60
853	RF-75524	24	0,35	5	60

Код №	Артикул item №	Размер Size,mm	kg	mm	mm
854	RF-75525	25	0,357	5	60
861	RF-75526	26	0,44	5	50
863	RF-75527	27	0,424	5	50
865	RF-75528	28	0,55	5	40
880	RF-75530	30	0,533	5	40
885	RF-75532	32	0,647	5	30
6893	RF-75533	33	0,668	—	30
6931	RF-75534	34	0,674	—	30
6938	RF-75535	35	0,835	—	30
887	RF-75536	36	0,807	5	30
6943	RF-75538	38	0,915	—	20
6944	RF-75541	41	1,205	—	20
6950	RF-75546	46	1,68	—	12
6997	RF-75550	50	2,15	—	12
25624	RF-75555	55	—	—	—
25625	RF-75560	60	—	—	—
25626	RF-75565	65	—	—	—
25627	RF-75570	70	—	—	—
25628	RF-75575	75	—	—	—

NEW  
NEW  
NEW  
NEW  
NEW

**RF-756...**

**КЛЮЧ КОМБИНИРОВАННЫЙ "PROFI"**

| Combination spanner | Klucz płasko-oczkowy | Maulringschlüssel |  
Clé mixte à cliquet | Combinada con llave de estrella



Код №	Артикул item №	Размер Size,mm	kg	mm	mm
18285	RF-75606	6	—	—	—
18286	RF-75607	7	—	—	—
18287	RF-75608	8	—	—	—
18288	RF-75609	9	—	—	—
18289	RF-75610	10	—	—	—
18290	RF-75611	11	—	—	—
18291	RF-75612	12	—	—	—
18292	RF-75613	13	—	—	—
18293	RF-75614	14	—	—	—
18294	RF-75615	15	—	—	—
18295	RF-75616	16	—	—	—
18296	RF-75617	17	—	—	—
18297	RF-75618	18	—	—	—

Код №	Артикул item №	Размер Size,mm	kg	mm	mm
18298	RF-75619	19	—	—	—
18299	RF-75620	20	—	—	—
18300	RF-75621	21	—	—	—
18301	RF-75622	22	—	—	—
18302	RF-75623	23	—	—	—
18303	RF-75624	24	—	—	—
18304	RF-75625	25	—	—	—
18305	RF-75626	26	—	—	—
18306	RF-75627	27	—	—	—
18307	RF-75628	28	—	—	—
18308	RF-75629	29	—	—	—
18309	RF-75630	30	—	—	—
18310	RF-75632	32	—	—	—

**RF-755...**

**КЛЮЧ КОМБИНИРОВАННЫЙ**

| Combination spanner | Klucz płasko-oczkowy | Maulringschlüssel |  
Clé mixte à cliquet | Combinada con llave de estrella



NEW

Код №	Артикул item №	Размер Size,mm	kg	mm	mm
28 784	RF-75506H	6	—	—	—
28 785	RF-75507H	7	—	—	—
28 786	RF-75508H	8	—	—	—
28 787	RF-75509H	9	—	—	—
28 788	RF-75510H	10	—	—	—
28 789	RF-75511H	11	—	—	—
28 790	RF-75512H	12	—	—	—
28 791	RF-75513H	13	—	—	—
28 792	RF-75514H	14	—	—	—
28 793	RF-75515H	15	—	—	—
28 794	RF-75516H	16	—	—	—
28 795	RF-75517H	17	—	—	—
28 796	RF-75518H	18	—	—	—

Код №	Артикул item №	Размер Size,mm	kg	mm	mm
28 797	RF-75519H	19	—	—	—
28 798	RF-75520H	20	—	—	—
28 799	RF-75521H	21	—	—	—
28 800	RF-75522H	22	—	—	—
28 801	RF-75523H	23	—	—	—
28 802	RF-75524H	24	—	—	—
28 803	RF-75525H	25	—	—	—
28 804	RF-75526H	26	—	—	—
28 805	RF-75527H	27	—	—	—
28 806	RF-75528H	28	—	—	—
28 807	RF-75530H	30	—	—	—
28 808	RF-75532H	32	—	—	—

**RF-755...**

**КЛЮЧ КОМБИНИРОВАННЫЙ С УНИВЕРСАЛЬНЫМ ПРОФИЛЕМ**

| Combination spanner | Klucz płasko-oczkowy | Maulringschlüssel |  
Clé mixte à cliquet | Combinada con llave de estrella



NEW

Код №	Артикул item №	Размер Size,mm	kg	mm	mm
28 011	RF-75508MD	8	—	—	—
28 016	RF-75510MD	10	—	—	—
28 019	RF-75511MD	11	—	—	—
28 024	RF-75513MD	13	—	—	—
28 027	RF-75514MD	14	—	—	—
28 032	RF-75516MD	16	—	—	—
28 035	RF-75517MD	17	—	—	—
28 040	RF-75519MD	19	—	—	—



**KOMBINE ANAHTAR**

**RF-755...** КЛЮЧ КОМБИНИРОВАННЫЙ С ДИНАМИЧЕСКИМ ПРОФИЛЕМ  
| Combination spanner | Klucz płasko-oczkowy | Maulringschlüssel | Clé mixte à cliquet | Combinada con llave de estrella



**NEW**

Код №	Артикул item №	Размер Size,mm	KG	mm	mm	mm
28 006	RF-75506HD	6	—	—	—	—
28 008	RF-75507HD	7	—	—	—	—
28 010	RF-75508HD	8	—	—	—	—
28 013	RF-75509HD	9	—	—	—	—
28 015	RF-75510HD	10	—	—	—	—
28 018	RF-75511HD	11	—	—	—	—
28 021	RF-75512HD	12	—	—	—	—
28 023	RF-75513HD	13	—	—	—	—
28 026	RF-75514HD	14	—	—	—	—
28 029	RF-75515HD	15	—	—	—	—
28 031	RF-75516HD	16	—	—	—	—
28 034	RF-75517HD	17	—	—	—	—
28 037	RF-75518HD	18	—	—	—	—
28 039	RF-75519HD	19	—	—	—	—
28 042	RF-75520HD	20	—	—	—	—
28 044	RF-75521HD	21	—	—	—	—
28 046	RF-75522HD	22	—	—	—	—
28 048	RF-75523HD	23	—	—	—	—
28 050	RF-75524HD	24	—	—	—	—
28 052	RF-75525HD	25	—	—	—	—
28 054	RF-75526HD	26	—	—	—	—
28 056	RF-75527HD	27	—	—	—	—
28 058	RF-75528HD	28	—	—	—	—
28 060	RF-75529HD	29	—	—	—	—
28 062	RF-75530HD	30	—	—	—	—
28 064	RF-75532HD	32	—	—	—	—

**RF-755...** КЛЮЧ КОМБИНИРОВАННЫЙ С ПРОФИЛЕМ "RATCHET DRIVE"  
| Combination spanner | Klucz płasko-oczkowy | Maulringschlüssel | Clé mixte à cliquet | Combinada con llave de estrella



**NEW**

Код №	Артикул item №	Размер Size,mm	KG	mm	mm	mm
28 736	RF-75506RD	6	—	—	—	—
28 737	RF-75507RD	7	—	—	—	—
28 738	RF-75508RD	8	—	—	—	—
28 739	RF-75509RD	9	—	—	—	—
28 740	RF-75510RD	10	—	—	—	—
28 741	RF-75511RD	11	—	—	—	—
28 742	RF-75512RD	12	—	—	—	—
28 743	RF-75513RD	13	—	—	—	—
28 744	RF-75514RD	14	—	—	—	—
28 745	RF-75515RD	15	—	—	—	—
28 746	RF-75516RD	16	—	—	—	—
28 747	RF-75517RD	17	—	—	—	—
28 748	RF-75518RD	18	—	—	—	—
28 749	RF-75519RD	19	—	—	—	—
28 750	RF-75520RD	20	—	—	—	—
28 751	RF-75521RD	21	—	—	—	—
28 752	RF-75522RD	22	—	—	—	—
28 753	RF-75523RD	23	—	—	—	—
28 754	RF-75524RD	24	—	—	—	—
28 755	RF-75525RD	25	—	—	—	—
28 756	RF-75526RD	26	—	—	—	—
28 757	RF-75527RD	27	—	—	—	—
28 758	RF-75528RD	28	—	—	—	—
28 759	RF-75529RD	29	—	—	—	—
28 760	RF-75530RD	30	—	—	—	—
28 761	RF-75532RD	32	—	—	—	—

**RF-755...** КЛЮЧ КОМБИНИРОВАННЫЙ С ПРОФИЛЕМ "SUPER DRIVE"  
| Combination spanner | Klucz płasko-oczkowy | Maulringschlüssel | Clé mixte à cliquet | Combinada con llave de estrella



**NEW**

Код №	Артикул item №	Размер Size,mm	KG	mm	mm	mm
28 007	RF-75506SD	6	—	—	—	—
28 009	RF-75507SD	7	—	—	—	—
28 012	RF-75508SD	8	—	—	—	—
28 014	RF-75509SD	9	—	—	—	—
28 017	RF-75510SD	10	—	—	—	—
28 020	RF-75511SD	11	—	—	—	—
28 022	RF-75512SD	12	—	—	—	—
28 025	RF-75513SD	13	—	—	—	—
28 028	RF-75514SD	14	—	—	—	—
28 030	RF-75515SD	15	—	—	—	—
28 033	RF-75516SD	16	—	—	—	—
28 036	RF-75517SD	17	—	—	—	—
28 038	RF-75518SD	18	—	—	—	—
28 041	RF-75519SD	19	—	—	—	—
28 043	RF-75520SD	20	—	—	—	—
28 045	RF-75521SD	21	—	—	—	—
28 047	RF-75522SD	22	—	—	—	—
28 049	RF-75523SD	23	—	—	—	—
28 051	RF-75524SD	24	—	—	—	—
28 053	RF-75525SD	25	—	—	—	—
28 055	RF-75526SD	26	—	—	—	—
28 057	RF-75527SD	27	—	—	—	—
28 059	RF-75528SD	28	—	—	—	—
28 061	RF-75529SD	29	—	—	—	—
28 063	RF-75530SD	30	—	—	—	—
28 065	RF-75532SD	32	—	—	—	—

**RF-755...** КЛЮЧ КОМБИНИРОВАННЫЙ УДЛИНЕННЫЙ  
| Combination spanner | Klucz płasko-oczkowy | Maulringschlüssel | Clé mixte à cliquet | Combinada con llave de estrella

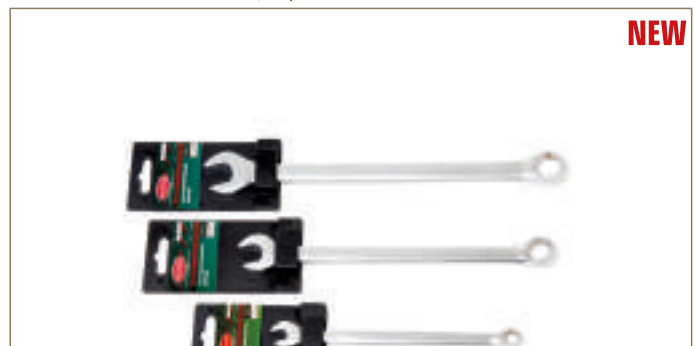

**NEW**

Код №	Артикул item №	Размер Size,mm	KG	mm	mm	mm
27 312	RF-75508L	8	—	—	—	—
27 313	RF-75510L	10	—	—	—	—
27 314	RF-75512L	12	—	—	—	—
27 315	RF-75513L	13	—	—	—	—
27 316	RF-75514L	14	—	—	—	—
27 317	RF-75515L	15	—	—	—	—
27 318	RF-75516L	16	—	—	—	—
27 319	RF-75517L	17	—	—	—	—
27 320	RF-75518L	18	—	—	—	—
27 321	RF-75519L	19	—	—	—	—

**КОМБИНЕ АНАХТАР | АÇИК АĐIZЛИ АНАХТАР**

**RF-757...**

**КЛЮЧ КОМБИНИРОВАННЫЙ ТРЕЩОТОЧНЫЙ**

| Combination ratchet wrench | Klucz płasko-oczkowy z grzechotką | Ratschenringmaulschlüssel | Clé mixte à cliquet | Llave combinada fija abierta y carraca



Код №	Артикул item №	Размер Size,mm	KG	mm	mm
10553	RF-75708	8	0,056	12	200
10554	RF-75709	9	0,061	12	300
10555	RF-75710	10	0,076	12	300
11439	RF-75711	11	0,07	—	168
10556	RF-75712	12	0,103	12	200
10557	RF-75713	13	0,112	12	200
10558	RF-75714	14	0,151	12	120
10559	RF-75715	15	0,16	12	120
10560	RF-75716	16	0,175	12	120
10561	RF-75717	17	0,191	12	96
10562	RF-75718	18	0,193	12	96
10564	RF-75719	19	0,225	12	60
11446	RF-75721	21	0,4	—	64
10565	RF-75722	22	0,354	6	24
11469	RF-75724	24	0,5	—	20
11471	RF-75727	27	0,68	—	20
11472	RF-75730	30	1	—	20
11473	RF-75732	32	1,236	—	20

**RF-757...F**

**КЛЮЧ КОМБИНИРОВАННЫЙ ТРЕЩОТОЧНЫЙ С ШАРНИРОМ**

| Flexibleratchet combination wrench | Klucz płasko-oczkowy z grzechotką i przegubem | Ratschenringmaulschlüssel | Clé mixte à cliquet tétearticulée | Llave combinada fija abierta y carraca



Код №	Артикул item №	Размер Size,mm	KG	mm	mm
11202	RF-75708F	8	0,045	—	264
11203	RF-75710F	10	0,07	—	336
11205	RF-75711F	11	0,09	—	264
11206	RF-75712F	12	0,11	—	264
11210	RF-75713F	13	0,115	—	168
11216	RF-75714F	14	0,155	—	264
11217	RF-75715F	15	0,17	—	264
11394	RF-75716F	16	0,185	—	264
11398	RF-75717F	17	0,23	—	72
11399	RF-75718F	18	0,25	—	108
11400	RF-75719F	19	0,29	—	108
11426	RF-75721F	21	0,425	—	80
11427	RF-75722F	22	0,425	—	80
11431	RF-75724F	24	0,6	—	20
11433	RF-75727F	27	0,8	—	20
11435	RF-75730F	30	1,1	—	20
11436	RF-75732F	32	1,35	—	20

**RF-754...**

**КЛЮЧ РОЖКОВЫЙ**

| Doubleopenendspan | Klucz płaski | Doppelmaulschlüssel | Cléplate | Llave fija



Код №	Артикул item №	Размер Size,mm	KG	mm	mm
26266	RF-7540607 NEW	6x7	—	—	—
11519	RF-7540809	8x9	0,035	10	500
11835	RF-7540810	8x10	0,04	10	500
11520	RF-7541011	10x11	0,052	10	500
11836	RF-7541012	10x12	0,063	10	500
11521	RF-7541213	12x13	0,072	10	250
11522	RF-7541317	13x17	0,12	10	200
11523	RF-7541415	14x15	0,084	10	200
11837	RF-7541417	14x17	0,136	10	200
11524	RF-7541617	16x17	0,138	10	200
11525	RF-7541719	17x19	0,169	10	120
11526	RF-7541819	18x19	0,186	10	120
11527	RF-7541922	19x22	0,205	10	100
11528	RF-7542022	20x22	0,214	10	100
11529	RF-7542123	21x23	0,26	10	100
11530	RF-7542224	22x24	0,289	10	80
11852	RF-7542427	24x27	0,38	5	60
11838	RF-7542732	27x32	0,46	5	52
11531	RF-7543032	30x32	0,535	—	—
11839	RF-7543034	30x34	0,63	5	40
11840	RF-7543036	30x36	0,68	5	30
11532	RF-7543236	32x36	0,593	5	30
11533	RF-7543641	36x41	0,896	5	25
11534	RF-7544650	46x50	1,7	5	20

**RF-791...**

**КЛЮЧ РОЖКОВЫЙ УДАРНЫЙ**

| Open end impact wrench | Klucz do pobijania płaski | Schlagschraubenschlüssel | Clé à frapper plate | Llave de boca abierta para usarse dando golpes



Код №	Артикул item №	Размер Size,mm	L, mm	KG
17480	RF-79124	24	165	—
17481	RF-79127	27	180	—
17482	RF-79130	30	185	—
17483	RF-79132	32	185	—
17484	RF-79134	34	200	—
17485	RF-79136	36	210	—
17486	RF-79141	41	230	—
17487	RF-79146	46	250	—
17488	RF-79150	50	270	—
17489	RF-79155	55	295	—
17490	RF-79160	60	310	—
17491	RF-79165	65	335	—

Код №	Артикул item №	Размер Size,mm	L, mm	KG
17492	RF-79170	70	365	—
17493	RF-79175	75	365	—
17494	RF-79180	80	395	—
17495	RF-79185	85	395	—
17496	RF-79190	90	395	—
17497	RF-79195	95	395	—
17475	RF-791100	100	410	—
17476	RF-791105	105	410	—
17477	RF-791110	110	460	—
17478	RF-791115	115	460	—
17479	RF-791120	120	490	—

## АЧІК АЃІЗЛІ АНАНТАР | YILDIZ ANAHANTAR DARBELİ

### RF-894...

### КЛЮЧ РОЖКОВЫЙ УДАРНЫЙ ОДНОСТОРОННИЙ УДЛИНЕННЫЙ

[Open end impact wrench | Klucz do pobijania piaski |  
Schlagschraubenschlüssel | Clé à frapperplate | Llave de boca abierta parausarsedandogol



Код №	Артикул item №	Размер Size,mm	L,mm			
11519	RF-89430	30	265	—	—	—
11835	RF-89432	32	275	—	—	—
11520	RF-89434	34	295	—	—	—
11836	RF-89436	36	310	—	—	—
11521	RF-89438	38	315	—	—	—
11522	RF-89441	41	335	—	—	—
11523	RF-89446	46	355	—	—	—
11837	RF-89450	50	385	—	—	—

Код №	Артикул item №	Размер Size,mm	L,mm			
11519	RF-89455	55	390	—	—	—
11835	RF-89460	60	435	—	—	—
11520	RF-89465	65	435	—	—	—
11836	RF-89470	70	460	—	—	—
11521	RF-89475	75	460	—	—	—
11522	RF-89480	80	485	—	—	—
11523	RF-89485	85	480	—	—	—

### RF-760... КЛЮЧ НАКИДНОЙ ЭКСТРА ДЛИННЫЙ

[Extra long offset spanner ring | Klucz oczkowy ekstra dlugi | Maulringschlüssel |  
Clé mixte à cliquet | Combinada con llave de estrella



NEW

Код №	Артикул item №	Размер Size,mm			
25 607	RF-7600810	08x10	—	—	—
25 615	RF-7601011	10x11	—	—	—
25 614	RF-7601012	10x12	—	—	—
25 608	RF-7601113	11x13	—	—	—
25 616	RF-7601214	12x14	—	—	—
25 617	RF-7601315	13x15	—	—	—
25 609	RF-7601415	14x15	—	—	—
25 618	RF-7601517	15x17	—	—	—

Код №	Артикул item №	Размер Size,mm			
25 610	RF-7601617	16x17	—	—	—
25 619	RF-7601618	16x18	—	—	—
25 620	RF-7601719	17x19	—	—	—
25 611	RF-7601819	18x19	—	—	—
25 621	RF-7601921	19x21	—	—	—
25 612	RF-7602021	20x21	—	—	—
25 613	RF-7602224	22x24	—	—	—

### RF-9E003 КЛЮЧ НАКИДНОЙ "MULTI"

27327

[Offset ring spanner | Klucz oczkowy |  
Maulringschlüssel | Clé mixte à cliquet | Combinada con llave de estrella



NEW

Размер Size,mm			
8-13, 14-22	—	—	—

### RF-759... КЛЮЧ НАКИДНОЙ ОТОГНУТЫЙ НА 75°

[Combination spanner | Klucz płasko-oczkowy | Maulringschlüssel |  
Clé mixte à cliquet | Combinada con llave de estrella



Код №	Артикул item №	Размер Size,mm			
11519	RF-7590809	8x9	0,065	10	250
11835	RF-7590810	8x10	0,074	10	250
11520	RF-7591011	10x11	0,093	10	250
11836	RF-7591012	10x12	0,097	10	250
11521	RF-7591013	10x13	0,12	10	150
11522	RF-7591213	12x13	0,136	10	150
11523	RF-7591317	13x17	0,185	10	100
11520	RF-7591415	14x15	0,17	10	120
11836	RF-7591417	14x17	0,22	10	100
11521	RF-7591617	16x17	0,22	10	100
11649	RF-7591618 NEW	16x18	—	—	—
11522	RF-7591819	18x19	0,23	10	100

Код №	Артикул item №	Размер Size,mm			
11523	RF-7591719	17x19	0,24	10	80
11519	RF-7591922	19x22	0,27	10	60
11835	RF-7592022	20x22	0,31	10	60
11520	RF-7592123	21x23	0,37	10	60
11836	RF-7592224	22x24	0,37	10	60
11521	RF-7592427	24x27	0,48	5	40
11522	RF-7592732	27x32	0,66	5	30
11523	RF-7593032	30x32	0,64	5	30
11520	RF-7593036	30x36	1,05	5	20
11836	RF-7593236	32x36	0,9	5	20
11521	RF-7593641	36x41	1,43	5	10
11522	RF-7594650	46x50	1,98	5	10

### RF-761... КЛЮЧ НАКИДНОЙ S-ОБРАЗНЫЙ

[S-shaped key cap | Klucz oczkowy w kształcie S | Maulringschlüssel |  
Clé mixte à cliquet | Combinada con llave de estrella



NEW

Код №	Артикул item №	Размер Size,mm			
27 322	RF-7611011A	10x11	—	—	—
27 323	RF-7611213A	12x13	—	—	—
27 324	RF-7611415A	14x15	—	—	—
27 325	RF-7611617A	16x17	—	—	—
27 326	RF-7611819A	18x19	—	—	—

### RF-757... КЛЮЧ НАКИДНОЙ ТРЕЩОТЧНЫЙ

[Ratchet wrench cap | Klucz oczkowy | Maulringschlüssel |  
Clé mixte à cliquet | Combinada con llave de estrella



NEW

Код №	Артикул item №	Размер Size,mm			
28 385	RF-7570810M	8x10	—	—	—
28 387	RF-7571213M	12x13	—	—	—
28 388	RF-7571415M	14x15	—	—	—
28 389	RF-7571617M	16x17	—	—	—
28 390	RF-7571819M	18x19	—	—	—

**RF-793...** КЛЮЧ НАКИДНОЙ УДАРНЫЙ  
| Open end impact wrench | Klucz do pobijania płaski |  
Schlagschraubenschlüssel | Clé à frapperplate | Llave de boca abierta paraausarsedandogol



Код №	Артикул item №	Размер Size,mm	L, mm			
17518	RF-79324	24	165	—	—	—
17519	RF-79327	27	180	—	—	—
17520	RF-79330	30	185	—	—	—
17521	RF-79332	32	190	—	—	—
17522	RF-79334	34	190	—	—	—
17523	RF-79336	36	205	—	—	—
17524	RF-79341	41	230	—	—	—
17525	RF-79346	46	235	—	—	—
17526	RF-79350	50	255	—	—	—
17527	RF-79355	55	260	—	—	—
17528	RF-79360	60	270	—	—	—
17529	RF-79365	65	295	—	—	—
17530	RF-79370	70	320	—	—	—

Код №	Артикул item №	Размер Size,mm	L, mm			
17531	RF-79375	75	320	—	—	—
17532	RF-79380	80	345	—	—	—
17533	RF-79385	85	340	—	—	—
17534	RF-79390	90	370	—	—	—
11520	RF-79395	95	370	—	—	—
17513	RF-793100	100	400	—	—	—
17514	RF-793105	105	400	—	—	—
17515	RF-793110	110	430	—	—	—
17516	RF-793115	115	430	—	—	—
17517	RF-793120	120	470	—	—	—

**RF-792...** КЛЮЧ НАКИДНОЙ УДАРНЫЙ УДЛИНЕННЫЙ  
| Combination spanner | Klucz płasko-oczkowy | Maulringschlüssel |  
Clé mixte à cliquet | Combinada con llave de estrella



Код №	Артикул item №	Размер Size,mm	L, mm			
17498	RF-79230	30	285	—	—	—
17499	RF-79232	32	285	—	—	—
17500	RF-79234	34	285	—	—	—
17501	RF-79236	36	295	—	—	—
17502	RF-79238	38	305	—	—	—
17503	RF-79241	41	315	—	—	—
17504	RF-79246	46	330	—	—	—
17505	RF-79250	50	345	—	—	—
17506	RF-79255	55	360	—	—	—
17507	RF-79260	60	380	—	—	—
17508	RF-79265	65	395	—	—	—
17509	RF-79270	70	415	—	—	—
17510	RF-79275	75	415	—	—	—
17511	RF-79280	80	450	—	—	—
17512	RF-79285	85	455	—	—	—

**RF-793...** КЛЮЧ НАКИДНОЙ УДАРНЫЙ ПОД ВОРОТОК  
| Combination spanner | Klucz płasko-oczkowy | Maulringschlüssel |  
3/4" Clé mixte à cliquet | Combinada con llave de estrella



Код №	Артикул item №	Размер Size, mm			
19299	RF-793S24	24	—	—	—
19300	RF-793S26	26	—	—	—

**RF-756...** КЛЮЧ НАКИДНОЙ УДАРНЫЙ Е-ПРОФИЛЬ ПОД ВОРОТОК  
| Combination spanner | Klucz płasko-oczkowy | Maulringschlüssel |  
3/4" Clé mixte à cliquet | Combinada con llave de estrella



Код №	Артикул item №	Размер Size, mm			
19296	RF-756S18A	E18	—	—	—
19297	RF-756S20A	E20	—	—	—
19298	RF-756S24A	E24	—	—	—

**RF-756...** КЛЮЧ НАКИДНОЙ Е-ПРОФИЛЬ  
E-profile key cap | Klucz oczkowy | Maulringschlüssel |  
| Clé mixte à cliquet | Combinada con llave de estrella



Код №	Артикул item №	Размер Size,mm			
27 300	RF-7560608	E6xE8	—	—	—
27 301	RF-7561012	E10xE12	—	—	—
27 302	RF-7561418	E14xE18	—	—	—
27 303	RF-7562024	E20xE24	—	—	—

**RF-751...** КЛЮЧ РАЗРЕЗНОЙ  
| Flare nut wrench | Klucz oczkowy pyłotwarty | Schraubenschlüssel, halboffen | Clé mixte à cliquet | Llave semiabierta



Код №	Артикул item №	Размер Size,mm			
1145	RF-7510810	8x10	0,049	40	240
1146	RF-7510911	9x11	0,066	40	240
1147	RF-7511011	10x11	0,066	40	240
1156	RF-7511012	10x12	0,066	40	240
1161	RF-7511113	11x13	0,096	10	120
1162	RF-7511213	12x13	0,105	10	120
1166	RF-7511214	12x14	0,122	10	120
1169	RF-7511417	14x17	0,17	10	100
1173	RF-7511618	16x18	0,2	10	100
1175	RF-7511719	17x19	0,206	10	100



**АЧІК АЎІЗЛІ ВОРУ АНАХТАР | ÇENGEL АНАХТАР**

**RF-7511...** КЛЮЧ РАЗРЕЗНОЙ ОТОГНУТЫЙ НА 45°  
| Flare nut wrench | Klucz oczkowy pyłotwarty | Schraubenschlüssel, halboffen | Clé mixte à cliquet | Llave semiabierta

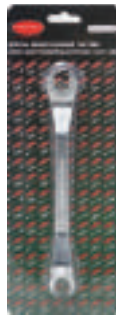
Код №	Артикул item №	Размер Size,mm	KG	KG	KG
15389	RF-7511011B	10x11	0,16	—	50
15414	RF-7511214B	12x14	0,155	—	50
16995	RF-7511417B	14x17	0,16	—	50

**RF-608...** КЛЮЧ РАЗРЕЗНОЙ ОТОГНУТЫЙ НА 45°  
| Flare nut wrench | Klucz oczkowy pyłotwarty | Schraubenschlüssel, halboffen | Clé mixte à cliquet | Llave semiabierta



**NEW**

Код №	Артикул item №	Размер Size,mm	KG	KG	KG
25909	RF-608A0607	6x7	—	—	—
25910	RF-608A0809	8x9	—	—	—

**RF-7513...** КЛЮЧ РАЗРЕЗНОЙ СЪЕМНЫЙ  
| Removable split key | Klucz oczkowy pyłotwarty | Schraubenschlüssel, halboffen | Clé mixte à cliquet | Llave semiabierta



**NEW**

Код №	Артикул item №	Размер Size,mm	KG	KG	KG
27 293	RF-751310	10	—	—	—
27 294	RF-751312	12	—	—	—
27 295	RF-751313	13	—	—	—
27 296	RF-751314	14	—	—	—
27 297	RF-751315	15	—	—	—
28 729	RF-751316	16	—	—	—
27 298	RF-751317	17	—	—	—
28 733	RF-751318	18	—	—	—
27 299	RF-751319	19	—	—	—

**RF-7513...** КЛЮЧ РОЖКОВЫЙ СЪЕМНЫЙ  
| Spanner removable | Klucz płaski wymienny | Schraubenschlüssel, halboffen | Clé mixte à cliquet | Llave semiabierta



**NEW**

Код №	Артикул item №	Размер Size,mm	KG	KG	KG
27 305	RF-751310A	10	—	—	—
27 306	RF-751312A	12	—	—	—
27 307	RF-751313A	13	—	—	—
27 308	RF-751314A	14	—	—	—
27 309	RF-751315A	15	—	—	—
27 310	RF-751317A	17	—	—	—
27 311	RF-751319A	19	—	—	—

**RF-7513...** КЛЮЧ РОЖКОВЫЙ СЪЕМНЫЙ  
**3/8"**  
| Spanner removable | Klucz płaski wymienny | Schraubenschlüssel, halboffen | Clé mixte à cliquet | Llave semiabierta



**NEW**

Код №	Артикул item №	Размер Size,mm	KG	KG	KG
28 718	RF-751310AF	10	—	—	—
28 720	RF-751312AF	12	—	—	—
28 722	RF-751313AF	13	—	—	—
28 724	RF-751314AF	14	—	—	—
28 726	RF-751315AF	15	—	—	—
28 728	RF-751316AF	16	—	—	—
28 730	RF-751317AF	17	—	—	—
28 732	RF-751318AF	18	—	—	—
28 734	RF-751319AF	19	—	—	—

**RF-8230...** КЛЮЧ РАДИУСНЫЙ  
| Adjustable spanner wrench | Klucz łukowy



Код №	Артикул item №	Размер Size,mm	KG	KG	KG
1377	RF-823035	13-35	0,11	20	100
1379	RF-823050	35-50	0,177	20	100
1380	RF-823080	50-80	0,41	10	60

**RF-685C...**

**КЛЮЧ РАДИУСНЫЙ УДАРНЫЙ**

|Adjustable spanner wrench | Klucz łukowyuderzeniowy



Код №	Артикул item №	Размер Size,mm	KG	Box	Box
17536	RF-685C26	22-26	—	—	—
17537	RF-685C32	28-32	—	—	—
17538	RF-685C36	34-36	—	—	—
17539	RF-685C42	38-42	—	—	—
17540	RF-685C52	45-52	—	—	—
17541	RF-685C62	55-62	—	—	—
17542	RF-685C72	68-72	—	—	—

Код №	Артикул item №	Размер Size,mm	KG	Box	Box
17543	RF-685C85	78-85	—	—	—
17544	RF-685C95	90-95	—	—	—
17545	RF-685C110	100-110	—	—	—
17546	RF-685C130	115-130	—	—	—
17547	RF-685C145	135-145	—	—	—
17548	RF-685C160	150-160	—	—	—
17549	RF-685C170	165-170	—	—	—

**RF-764...**

**КЛЮЧ Г-ОБРАЗНЫЙ 6-ГРАННЫЙ**

|L-shaped HEX wrench | Klucz w kształcie Г 6-kątny



Код №	Артикул item №	Размер Size,mm	KG	Box	Box
5596	RF-7640127	1,27	0,002	—	400
5242	RF-764015	1,5	0,003	—	400
1101	RF-76402	2	0,003	—	400
5267	RF-764025	2,5	0,005	10/200	400
1293	RF-76403	3	0,006	10/150	400
18833	RF-764035	3,5	—	—	—
3051	RF-76404	4	0,01	10/200	400
18895	RF-764045NEW	4,5	—	—	—
3053	RF-76405	5	0,021	10/200	300
18898	RF-764055NEW	5,5	—	—	—
1288	RF-76406	6	0,032	10/50	300
1102	RF-76407	7	0,045	10/50	300
1103	RF-76408	8	0,064	10	300
18903	RF-76409NEW	9	—	—	—
1287	RF-76410	10	0,11	10	80

Код №	Артикул item №	Размер Size,mm	KG	Box	Box
18827	RF-76411	11	—	—	—
5250	RF-76412	12	0,188	10	80
18828	RF-76413	13	—	—	—
5257	RF-76414	14	0,292	—	40
26440	RF-76416NEW	16	—	—	—
5260	RF-76417	17	0,493	—	20
25562	RF-76419NEW	19	—	—	—
18829	RF-76421	21	—	—	—
25563	RF-76422NEW	22	—	—	—
25564	RF-76423NEW	23	—	—	—
18830	RF-76424	24	—	—	—
18831	RF-76426	26	—	—	—
18832	RF-76427	27	—	—	—
25565	RF-76430NEW	30	—	—	—
25719	RF-76432NEW	32	—	—	—

**RF-764...L**

**КЛЮЧ Г-ОБРАЗНЫЙ 6-ГРАННЫЙ ДЛИННЫЙ**

|L-shaped long HEX wrench | Klucz w kształcie Г 6-kątny długi



Код №	Артикул item №	Размер Size,mm	KG	Box	Box
3681	RF-7640127L	1,27	0,004	—	400
5896	RF-764015L	1,5	0,005	—	400
5898	RF-764025L	2,5	0,005	—	400
5900	RF-76402L	2	0,005	—	400
5903	RF-76403L	3	0,009	—	400
18893	RF-764035LNEW	3,5	—	—	—
5907	RF-76404L	4	0,014	—	240
18896	RF-764045LNEW	4,5	—	—	—
5911	RF-76405L	5	0,026	—	200
18899	RF-764055LNEW	5,5	—	—	—

Код №	Артикул item №	Размер Size,mm	KG	Box	Box
5921	RF-76406L	6	0,044	—	—
18901	RF-76407LNEW	7	—	—	—
5926	RF-76408L	8	0,085	—	160
18838	RF-76409L	9	—	—	—
3676	RF-76410L	10	0,145	—	60
18840	RF-76411L	11	—	—	—
18905	RF-76412LNEW	12	—	—	—
25566	RF-76413LNEW	13	0,145	—	60
18907	RF-76414LNEW	14	—	—	—
18842	RF-76417L	17	—	—	—
18843	RF-76419L	19	—	—	—

**АЧИК АГІЗЛИ BORU ANAHTAR | ANAHTAR L-ŞEKİLLİ**

**RF-822...**

**КЛЮЧ ТРЕЩОТОЧНЫЙ СТУПИЧНЫЙ**

|Adjustable spanner wrench | Klucz grzechotkowy piastowy



Код №	Артикул item №	Размер Size,mm	KG	Box	Box
18569	RF-8221719	17x19	—	—	—
18570	RF-8221721	17x21	—	—	—
18571	RF-8221921	19x21	—	—	—
18572	RF-8221922	19x22	—	—	—
18573	RF-8221924	19x24	—	—	—
18574	RF-8222224	22x24	—	—	—

Код №	Артикул item №	Размер Size,mm	KG	Box	Box
18575	RF-8222427	24x27	—	—	—
18576	RF-8222730	27x30	—	—	—
18577	RF-8223032	30x32	—	—	—
18578	RF-8223236	32x36	—	—	—
18579	RF-8223641	36x41	—	—	—
18580	RF-8224146	41x46	—	—	—

**RF-765...**

**КЛЮЧ Г-ОБРАЗНЫЙ 6-ГРАННЫЙ С ШАРОМ**

|L-Shaped ball end hex wrench | Klucz w kształcie Г 6-kątny z kulą



Код №	Артикул item №	Размер Size,mm	KG	Box	Box
5290	RF-76502	2	0,002	400	—
5289	RF-765025	2,5	0,005	400	—
5292	RF-76503	3	0,007	400	—
2923	RF-76504	4	0,01	400	200/10
7022	RF-76505	5	0,021	280	—
2942	RF-76506	6	0,032	300	150/10
2949	RF-76507	7	0,045	300	150/10
1488	RF-76508	8	0,06	—	—
2955	RF-76510	10	0,11	100	50

**RF-765...L**

**КЛЮЧ Г-ОБРАЗНЫЙ 6-ГРАННЫЙ ДЛИННЫЙ С ШАРОМ**

|L-shaped long ball end HEX wrench | Klucz w kształcie Г 6-kątny z kulą długi



Код №	Артикул item №	Размер Size,mm	KG	Box	Box
3677	RF-7650127L	1,27	0,004	—	400
5930	RF-765015L	1,5	0,005	—	400
5943	RF-765025L	2,5	0,005	—	400
5948	RF-76502L	2	0,005	—	400
5955	RF-76503L	3	0,009	—	400
18909	RF-765035LNEW	3,5	—	—	—
5961	RF-76504L	4	0,014	—	240

Код №	Артикул item №	Размер Size,mm	KG	Box	Box
5970	RF-76505L	5	0,026	—	200
5975	RF-76506L	6	0,044	—	200
18910	RF-76507LNEW	7	—	—	—
5983	RF-76508L	8	0,085	—	160
5935	RF-76510L	10	0,145	—	60
18912	RF-76512LNEW	12	—	—	—
18913	RF-76514LNEW	14	—	—	—

**ANAHTAR L-ŞEKİLLİ**

**RF-7640...XL КЛЮЧ Г-ОБРАЗНЫЙ 6-ГРАННЫЙ ЭКСТРА ДЛИННЫЙ**  
|L-shaped extra long HEX wrench| Klucz w kształcie Г 6-kątny ekstra-długi



Код №	Артикул item №	Размер Size,mm	0,003	0,005	0,007	0,008	0,019	0,032	0,054
5883	RF-7640127XL	1,27	—	—	—	—	—	—	—
5989	RF-764015XL	1,5	—	—	—	—	—	—	—
999	RF-76402XL	2	—	—	—	—	—	—	—
5991	RF-764025XL	2,5	—	—	—	—	—	—	—
3710	RF-76403XL	3	—	—	—	—	—	—	—
18894	RF-764035XL NEW	3,5	—	—	—	—	—	—	—
5992	RF-76404XL	4	—	—	—	—	—	—	—
18897	RF-764045XL NEW	4,5	—	—	—	—	—	—	—
5993	RF-76405XL	5	—	—	—	—	—	—	—
18900	RF-764055XL NEW	5,5	—	—	—	—	—	—	—
6037	RF-76406XL	6	—	—	—	—	—	—	—

Код №	Артикул item №	Размер Size,mm	0,105 <th>0,185 <th>0,185 <th>0,185 <th>0,185 <th>0,185 <th>0,185 </th></th></th></th></th></th>	0,185 <th>0,185 <th>0,185 <th>0,185 <th>0,185 <th>0,185 </th></th></th></th></th>	0,185 <th>0,185 <th>0,185 <th>0,185 <th>0,185 </th></th></th></th>	0,185 <th>0,185 <th>0,185 <th>0,185 </th></th></th>	0,185 <th>0,185 <th>0,185 </th></th>	0,185 <th>0,185 </th>	0,185
18902	RF-76407XL NEW	7	—	—	—	—	—	—	—
6042	RF-76408XL	8	—	—	—	—	—	—	—
18839	RF-76409XL	9	—	—	—	—	—	—	—
5990	RF-76410XL	10	—	—	—	—	—	—	—
18904	RF-76411XL NEW	11	—	—	—	—	—	—	—
18906	RF-76412XL NEW	12	—	—	—	—	—	—	—
25567	RF-76413XL NEW	13	—	—	—	—	—	—	—
18908	RF-76414XL NEW	14	—	—	—	—	—	—	—
18841	RF-76416XL NEW	16	—	—	—	—	—	—	—
25568	RF-76417XL NEW	17	—	—	—	—	—	—	—
25569	RF-76419XL NEW	19	—	—	—	—	—	—	—

**RF-765...XL КЛЮЧ Г-ОБРАЗНЫЙ 6-ГРАННЫЙ ЭКСТРА ДЛИННЫЙ С ШАРОМ**  
|L-shaped extra long ball end HEX wrench| Klucz w kształcie Г 6-kątny ekstra-długi z kulka



Код №	Артикул item №	Размер Size,mm	0,005	0,007	0,007	0,01	0,019	0,033	0,054
6043	RF-7650127XL	1,27	—	—	—	—	—	—	—
6046	RF-765015XL	1,5	—	—	—	—	—	—	—
6057	RF-76502XL	2	—	—	—	—	—	—	—
6056	RF-765025XL	2,5	—	—	—	—	—	—	—
6060	RF-76503XL	3	—	—	—	—	—	—	—
6065	RF-76504XL	4	—	—	—	—	—	—	—
6067	RF-76505XL	5	—	—	—	—	—	—	—
6068	RF-76506XL	6	—	—	—	—	—	—	—

Код №	Артикул item №	Размер Size,mm	0,105 <th>0,185 <th>0,185 <th>0,185 <th>0,185 <th>0,185 <th>0,185</th> </th></th></th></th></th>	0,185 <th>0,185 <th>0,185 <th>0,185 <th>0,185 <th>0,185</th> </th></th></th></th>	0,185 <th>0,185 <th>0,185 <th>0,185 <th>0,185</th> </th></th></th>	0,185 <th>0,185 <th>0,185 <th>0,185</th> </th></th>	0,185 <th>0,185 <th>0,185</th> </th>	0,185 <th>0,185</th>	0,185
18911	RF-76507XL NEW	7	—	—	—	—	—	—	—
6071	RF-76508XL	8	—	—	—	—	—	—	—
6054	RF-76510XL	10	—	—	—	—	—	—	—
6054	RF-76512XL	12	—	—	—	—	—	—	—
25570	RF-76514XL NEW	14	—	—	—	—	—	—	—
25571	RF-76517XL NEW	17	—	—	—	—	—	—	—
25572	RF-76519XL NEW	19	—	—	—	—	—	—	—

**RF-766... КЛЮЧ Г-ОБРАЗНЫЙ TORX**  
|L-shaped TORX wrench| Klucz w kształcie Г TORX



Код №	Артикул item №	Размер Size,mm	T7	T8	T9	T10	T15	T20	T25	T27
25508	RF-76607 NEW	T7	—	—	—	—	—	—	—	—
25509	RF-76608 NEW	T8	—	—	—	—	—	—	—	—
25510	RF-76609 NEW	T9	—	—	—	—	—	—	—	—
6079	RF-76610	T10	—	—	—	—	—	—	—	—
6081	RF-76615	T15	—	—	—	—	—	—	—	—
6082	RF-76620	T20	—	—	—	—	—	—	—	—
6084	RF-76625	T25	—	—	—	—	—	—	—	—
6085	RF-76627	T27	—	—	—	—	—	—	—	—

Код №	Артикул item №	Размер Size,mm	0,024	0,035	0,045	0,062	0,085	0,115	0,155
6086	RF-76630	T30	—	—	—	—	—	—	—
6089	RF-76640	T40	—	—	—	—	—	—	—
6090	RF-76645	T45	—	—	—	—	—	—	—
25511	RF-76647 NEW	T47	—	—	—	—	—	—	—
6091	RF-76650	T50	—	—	—	—	—	—	—
25512	RF-76655 NEW	T55	—	—	—	—	—	—	—
25513	RF-76660 NEW	T60	—	—	—	—	—	—	—
25514	RF-76670 NEW	T70	—	—	—	—	—	—	—
25515	RF-76680 NEW	T80	—	—	—	—	—	—	—

**RF-766...L КЛЮЧ Г-ОБРАЗНЫЙ TORX ДЛИННЫЙ**  
|L-shaped long TORX wrench| Klucz w kształcie Г TORX długi



Код №	Артикул item №	Размер Size,mm	T6	T7	T8	T9	T10	T15	T20	T25
25516	RF-76606L NEW	T6	—	—	—	—	—	—	—	—
25517	RF-76607L NEW	T7	—	—	—	—	—	—	—	—
25518	RF-76608L NEW	T8	—	—	—	—	—	—	—	—
25519	RF-76609L NEW	T9	—	—	—	—	—	—	—	—
6092	RF-76610L	T10	—	—	—	—	—	—	—	—
6095	RF-76615L	T15	—	—	—	—	—	—	—	—
6099	RF-76620L	T20	—	—	—	—	—	—	—	—
6100	RF-76625L	T25	—	—	—	—	—	—	—	—

Код №	Артикул item №	Размер Size,mm	0,02	0,032	0,047	0,064	0,093	0,125	0,165
6101	RF-76627L	T27	—	—	—	—	—	—	—
6107	RF-76630L	T30	—	—	—	—	—	—	—
25520	RF-76635L NEW	T35	—	—	—	—	—	—	—
6108	RF-76640L	T40	—	—	—	—	—	—	—
6109	RF-76645L	T45	—	—	—	—	—	—	—
6111	RF-76650L	T50	—	—	—	—	—	—	—
25521	RF-76655L NEW	T55	—	—	—	—	—	—	—
25522	RF-76660L NEW	T60	—	—	—	—	—	—	—

**RF-767... КЛЮЧ Г-ОБРАЗНЫЙ TORX С ОТВЕРСТИЕМ**  
|L-shaped TORX wrench with hole| Klucz w kształcie Г TORX z otworem



Код №	Артикул item №	Размер Size,mm	T-7H	T-8H	T-9H	T-10H	T-15H	T-20H	T-25H	T-27H
25525	RF-76707 NEW	T-7H	—	—	—	—	—	—	—	—
25526	RF-76708 NEW	T-8H	—	—	—	—	—	—	—	—
5631	RF-76710	T-10H	—	—	—	—	—	—	—	—
5632	RF-76715	T-15H	—	—	—	—	—	—	—	—
6114	RF-76720	T-20H	—	—	—	—	—	—	—	—
6116	RF-76725	T-25H	—	—	—	—	—	—	—	—
6117	RF-76727	T-27H	—	—	—	—	—	—	—	—

Код №	Артикул item №	Размер Size,mm	0,024	0,036	0,044	0,062	0,085	0,115	0,155
5638	RF-76730	T-30H	—	—	—	—	—	—	—
5639	RF-76740	T-40H	—	—	—	—	—	—	—
6118	RF-76745	T-45H	—	—	—	—	—	—	—
25527	RF-76747 NEW	T-47H	—	—	—	—	—	—	—
5642	RF-76750	T-50H	—	—	—	—	—	—	—
25528	RF-76755 NEW	T-55H	—	—	—	—	—	—	—
25529	RF-76760 NEW	T-60H	—	—	—	—	—	—	—

**RF-767...L КЛЮЧ Г-ОБРАЗНЫЙ TORX ДЛИННЫЙ С ОТВЕРСТИЕМ**  
|L-shaped long TORX wrench with hole| Klucz w kształcie Г TORX długi z otworem



Код №	Артикул item №	Размер Size,mm	T6H	T7H	T8H	T9H	T10H	T15H	T20H	T25H
25530	RF-76706L NEW	T6H	—	—	—	—	—	—	—	—
25531	RF-76707L NEW	T7H	—	—	—	—	—	—	—	—
25532	RF-76708L NEW	T8H	—	—	—	—	—	—	—	—
25533	RF-76709L NEW	T9H	—	—	—	—	—	—	—	—
5605	RF-76710L	T10H	—	—	—	—	—	—	—	—
5616	RF-76715L	T15H	—	—	—	—	—	—	—	—
5617	RF-76720L	T20H	—	—	—	—	—	—	—	—
6112	RF-76725L	T25H	—	—	—	—	—	—	—	—

Код №	Артикул item №	Размер Size,mm	0,02	0,031	0,05	0,063	0,088	0,125	0,165
6113	RF-76727L	T27H	—	—	—	—	—	—	—
5621	RF-76730L	T30H	—	—	—	—	—	—	—
25534	RF-76735L NEW	T35H	—	—	—	—	—	—	—
5622	RF-76740L	T40H	—	—	—	—	—	—	—
5629	RF-76745L	T45H	—	—	—	—	—	—	—
5629	RF-76750L	T50H	—	—	—	—	—	—	—
25535	RF-76755L NEW	T55H	—	—	—	—	—	—	—
25536	RF-76760L NEW	T60H	—	—	—	—	—	—	—

**ANAHTAR L-ŞEKİLLİ | ANAHTAR T-ŞEKİLLİ**

**RF-766...XL КЛЮЧ Г-ОБРАЗНЫЙ TORX ЭКСТРА ДЛИННЫЙ**  
L-shaped extra long TORX wrench | Klucz w kształcie Г TORX ekstra-długi |



Код №	Артикул item №	Размер Size	0,008	0,01	0,014	0,019	0,027	0,044	0,066	0,095	0,138	—	—	—
6122	RF-76610XL	T10	0,008	—	—	—	—	—	—	—	—	—	—	400
6126	RF-76615XL	T15	0,01	—	—	—	—	—	—	—	—	—	—	400
5643	RF-76620XL	T20	0,014	—	—	—	—	—	—	—	—	—	—	400
6128	RF-76625XL	T25	0,019	—	—	—	—	—	—	—	—	—	—	400
6129	RF-76627XL	T27	0,027	—	—	—	—	—	—	—	—	—	—	400
6133	RF-76630XL	T30	0,044	—	—	—	—	—	—	—	—	—	—	280
6135	RF-76640XL	T40	0,066	—	—	—	—	—	—	—	—	—	—	140
6139	RF-76645XL	T45	0,095	—	—	—	—	—	—	—	—	—	—	140
6140	RF-76650XL	T50	0,138	—	—	—	—	—	—	—	—	—	—	80
25523	RF-76655XL NEW	T55	—	—	—	—	—	—	—	—	—	—	—	—
25524	RF-76660XL NEW	T60	—	—	—	—	—	—	—	—	—	—	—	—

**RF-767...XL КЛЮЧ Г-ОБРАЗНЫЙ TORX ЭКСТРА ДЛИННЫЙ С ОТВЕРСТИЕМ**  
L-shaped extra long TORX wrench with hole | Klucz w kształcie Г TORX ekstra-długi z otworem



Код №	Артикул item №	Размер Size	T10H	0,008	—	—	—	—	—	—	—	—	—	—
6142	RF-76710XL	T10H	0,008	—	—	—	—	—	—	—	—	—	—	400
6146	RF-76715XL	T15H	0,01	—	—	—	—	—	—	—	—	—	—	400
6149	RF-76720XL	T20H	0,013	—	—	—	—	—	—	—	—	—	—	400
6153	RF-76725XL	T25H	0,019	—	—	—	—	—	—	—	—	—	—	400
6156	RF-76727XL	T27H	0,027	—	—	—	—	—	—	—	—	—	—	400
6157	RF-76730XL	T30H	0,044	—	—	—	—	—	—	—	—	—	—	280
6159	RF-76740XL	T40H	0,066	—	—	—	—	—	—	—	—	—	—	140
6171	RF-76745XL	T45H	0,095	—	—	—	—	—	—	—	—	—	—	140
6173	RF-76750XL	T50H	0,14	—	—	—	—	—	—	—	—	—	—	80
25537	RF-76755XL NEW	T55H	—	—	—	—	—	—	—	—	—	—	—	—
25538	RF-76760XL NEW	T60H	—	—	—	—	—	—	—	—	—	—	—	—

**RF-766...L КЛЮЧ Г-ОБРАЗНЫЙ TORX ДЛИННЫЙ С ШАРОМ**  
L-shaped extra long ball end TORX wrench | Klucz w kształcie Г TORX ekstra-długi z kulki



Код №	Артикул item №	Размер Size,mm	—	—	—	—	—	—	—	—	—	—	—	—
25539	RF-76610BL	T10	—	—	—	—	—	—	—	—	—	—	—	—
25540	RF-76615BL	T15	—	—	—	—	—	—	—	—	—	—	—	—
25541	RF-76620BL	T20	—	—	—	—	—	—	—	—	—	—	—	—
25542	RF-76625BL	T25	—	—	—	—	—	—	—	—	—	—	—	—
25543	RF-76627BL	T27	—	—	—	—	—	—	—	—	—	—	—	—
25544	RF-76630BL	T30	—	—	—	—	—	—	—	—	—	—	—	—
25545	RF-76640BL	T40	—	—	—	—	—	—	—	—	—	—	—	—
25546	RF-76645BL	T45	—	—	—	—	—	—	—	—	—	—	—	—
25547	RF-76650BL	T50	—	—	—	—	—	—	—	—	—	—	—	—

**RF-76F... КЛЮЧ Г-ОБРАЗНЫЙ 5-ЛУЧЕВОЙ С ОТВЕРСТИЕМ**  
The key is L-shaped 5-spoke with hole | Klucz w kształcie litery I, 5-belka z otworem



Код №	Артикул item №	Размер Size,mm	—	—	—	—	—	—	—	—	—	—	—	—
25555	RF-76F15	Ts15	—	—	—	—	—	—	—	—	—	—	—	—
25556	RF-76F25	Ts25	—	—	—	—	—	—	—	—	—	—	—	—
25557	RF-76F27	Ts27	—	—	—	—	—	—	—	—	—	—	—	—
25558	RF-76F30	Ts30	—	—	—	—	—	—	—	—	—	—	—	—
25559	RF-76F40	Ts40	—	—	—	—	—	—	—	—	—	—	—	—
25560	RF-76F45	Ts45	—	—	—	—	—	—	—	—	—	—	—	—
25561	RF-76F50	Ts50	—	—	—	—	—	—	—	—	—	—	—	—

**RF-766...L КЛЮЧ Г-ОБРАЗНЫЙ SPLINE**  
L-shaped SPLINE key | Klucz SPLINE litery L |



Код №	Артикул item №	Размер Size,mm	—	—	—	—	—	—	—	—	—	—	—	—
25548	RF-76805K	M5	—	—	—	—	—	—	—	—	—	—	—	—
25549	RF-76806K	M6	—	—	—	—	—	—	—	—	—	—	—	—
25550	RF-76808K	M8	—	—	—	—	—	—	—	—	—	—	—	—
25551	RF-76810K	M10	—	—	—	—	—	—	—	—	—	—	—	—
25552	RF-76812K	M12	—	—	—	—	—	—	—	—	—	—	—	—
25553	RF-76814K	M14	—	—	—	—	—	—	—	—	—	—	—	—
25554	RF-76816K	M16	—	—	—	—	—	—	—	—	—	—	—	—

**RF-76F... КЛЮЧ Т-ОБРАЗНЫЙ 6-ГРАННЫЙ С ШАРОМ**  
L-Shaped ball end hex wrench | Klucz w kształcie Г 6-k tnyz kulki



Прорезиненная рукоятка / Rubberized handle

Код №	Артикул item №	Размер Size,mm	—	—	—	—	—	—	—	—	—	—	—	—
25691	RF-765025G	H2.5x75	—	—	—	—	—	—	—	—	—	—	—	—
25692	RF-76502G	H2x75	—	—	—	—	—	—	—	—	—	—	—	—
25693	RF-76503G	H3x100	—	—	—	—	—	—	—	—	—	—	—	—
25694	RF-76504G	H4x100	—	—	—	—	—	—	—	—	—	—	—	—
25695	RF-76505G	H5x150	—	—	—	—	—	—	—	—	—	—	—	—
25696	RF-76506G	H6x150	—	—	—	—	—	—	—	—	—	—	—	—
25697	RF-76508G	H8x200	—	—	—	—	—	—	—	—	—	—	—	—
25698	RF-76510G	H10x200	—	—	—	—	—	—	—	—	—	—	—	—



**ANAHTAR T-ŞEKİLLİ | ANAHTAR TAKIMI**

**КЛЮЧ Т-ОБРАЗНЫЙ TORX**

T-shaped TORX key | Klucz w kształcie litery T TORX

**RF-767...**



**NEW**

Прорезиненная рукоятка / Rubberized handle

Код №	Артикул item №	Размер Size,mm			
25699	RF-76710G	T10x75	—	—	—
25700	RF-76715G	T15x75	—	—	—
25701	RF-76720G	T20x100	—	—	—
25702	RF-76725G	T25x100	—	—	—
25703	RF-76730G	T30x150	—	—	—
25704	RF-76740G	T40x150	—	—	—
25705	RF-76745G	T45x200	—	—	—
25706	RF-76750G	T50x200	—	—	—

**RF-5072BF НАБОР КЛЮЧЕЙ 6-ГРАННЫХ С ШАРОМ СКЛАДНОЙ**

**27345**

Hex key set | Zestaw kluczy imbusowych |  
Sechskant-Stiftschlüsselsatz | Set de clés Allen | Juego de llaves HEX

**7 pcs**



**NEW**

Размер Size,mm			
2,5, 3-6, 8, 10	0,1	—	40

**RF-5076 5715**

**НАБОР КЛЮЧЕЙ 6-ГРАННЫХ Г-ОБРАЗНЫХ**

Hex key set | Zestaw kluczy imbusowych |  
Sechskant-Stiftschlüsselsatz | Set de clés Allen | Juego de llaves HEX

**7 pcs**



Размер Size,mm			
1,5, 2, 2,5, 3, 4, 5, 6	0,1	—	40

**RF-507... НАБОР КЛЮЧЕЙ 6-ГРАННЫХ СКЛАДНОЙ**

**7 pcs**

| Hex key set | Zestaw kluczy imbusow |  
Sechskant-Stiftschlüsselsatz | Set de clés Allen | Juego de llaves



**NEW**

Код №	Артикул item №	Размер Size,mm			
27348	RF-5076F	1,5, 2, 2,5, 3-6	—	—	—
27346	RF-5072F	2,5, 3-6, 8, 10	—	—	—

**RF-507... НАБОР КЛЮЧЕЙ TORX СКЛАДНОЙ**

**8 pcs**

| TORX key set | Zestaw kluczy imbusow |  
Sechskant-Stiftschlüsselsatz | Set de clés Allen | Juego de llaves



**NEW**

Код №	Артикул item №	Размер Size,mm			
27351	RF-5087F	T5-T10, T15, T20	—	—	—
27352	RF-5087TF	T5H-T10H, T15H, T20H	—	—	—
27349	RF-5083F	T9, T10, T15, T20, T25, T27, T30, T40	—	—	—
27350	RF-5083TF	T9, T10, T15, T20, T25, T27, T30, T40	—	—	—

**RF-5072... НАБОР КЛЮЧЕЙ 6-ГРАННЫХ Г-ОБРАЗНЫХ**

| Hex key set | Zestaw kluczy imbusowych | Sechskant-Stiftschlüsselsatz | Set de clés Allen | Juego de llaves HEX

**7 pcs**



Код №	Артикул item №	Размер Size,mm			
5716	RF-5072	2,5, 3-6, 8, 10	0,284	—	40
5703	RF-5072L	2,5, 3-6, 8, 10	0,39	—	40
5704	RF-5072XL	2,5, 3-6, 8, 10	0,48	—	40



**ANAHTAR TAKIMI**

**RF-5072...LB** НАБОР КЛЮЧЕЙ 6-ГРАННЫХ Г-ОБРАЗНЫХ С ШАРОМ  
7 pcs  
| Hex key set | Zestaw kluczy imbusow | Sechkant-Stiftschlüsselsatz | Set de clés Allen | Juego de llaves



**RF-5093...LB** НАБОР КЛЮЧЕЙ Г-ОБРАЗНЫХ 6-ГРАННЫХ  
9 pcs  
| Hex keys | Zestaw kluczy imbusow | Sechkant-Stiftschlüsselsatz | Setde clés Allen | Juegodellaves

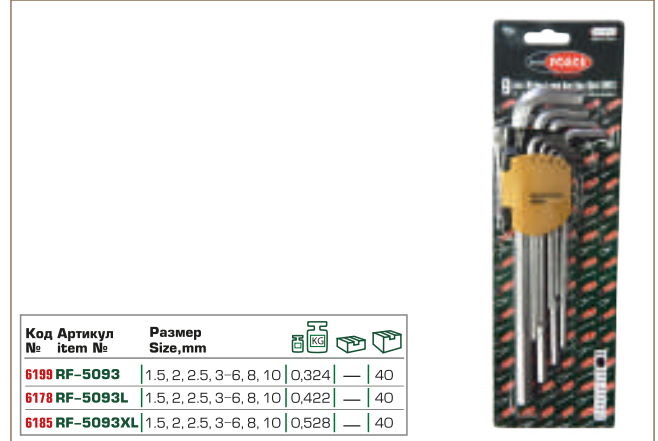

**RF-5093...LB** НАБОР КЛЮЧЕЙ Г-ОБРАЗНЫХ 6-ГРАННЫХ С ШАРОМ  
9 pcs  
| Hex key set | Zestaw kluczy imbusow | Sechkant-Stiftschlüsselsatz | Set de clés Allen | Juego de llaves



**RF-5102...LB** НАБОР КЛЮЧЕЙ Г-ОБРАЗНЫХ 6-ГРАННЫХ  
10 pcs  
| Hex keys | Zestaw kluczy imbusow | Sechkant-Stiftschlüsselsatz | Setde clés Allen | Juegodellaves

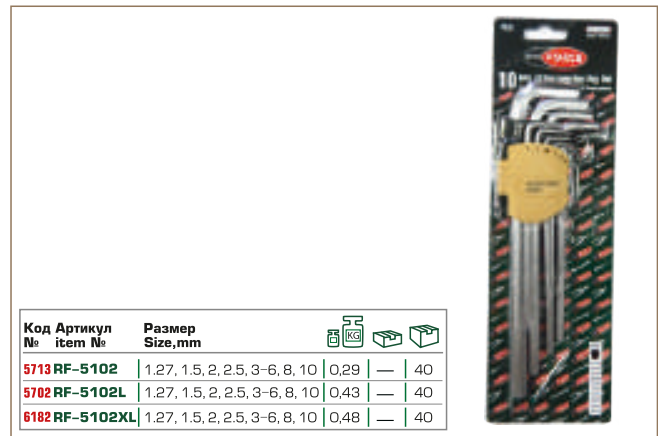

**RF-5102...B** НАБОР КЛЮЧЕЙ Г-ОБРАЗНЫХ 6-ГРАННЫХ С ШАРОМ  
10 pcs  
| Hex key set | Zestaw kluczy imbusow | Sechkant-Stiftschlüsselsatz | Set de clés Allen | Juego de llaves

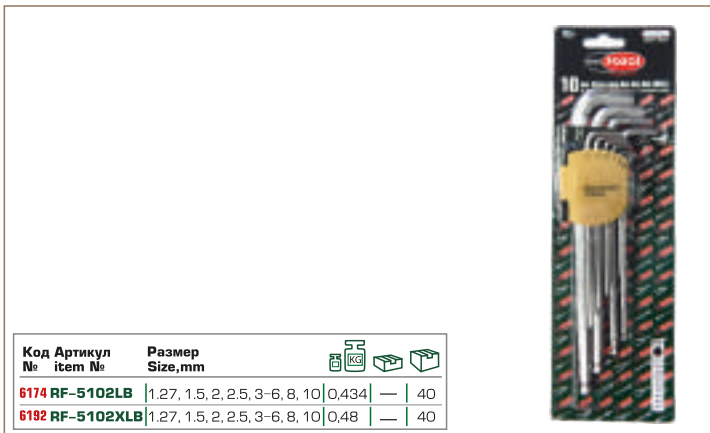

**RF-5116...LB** НАБОР КЛЮЧЕЙ Г-ОБРАЗНЫХ 6-ГРАННЫХ  
11 pcs  
| Hex key set | Zestaw kluczy imbusow | Sechkant-Stiftschlüsselsatz | Set de clés Allen | Juego de llaves HEX

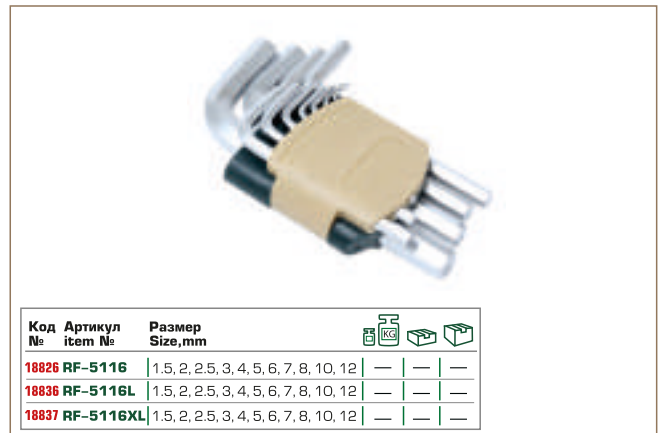

**ANAHTAR TAKIMI**

**RF-5116LB** **НАБОР КЛЮЧЕЙ Г-ОБРАЗНЫХ 6-ГРАННЫХ ДЛИННЫХ С ШАРОМ**  
25574  
11 pcs  
| Hex key set | Zestaw kluczy imbusowych |  
Sechskant-Stiftschlüsselsatz | Set de clés Allen | Juego de llaves HEX



**NEW**

Размер Size, mm	1.5	2	2.5	3	4	5	6	7	8	10	12
	—	—	—	—	—	—	—	—	—	—	—

**RF-5137...** **НАБОР КЛЮЧЕЙ Г-ОБРАЗНЫХ 6-ГРАННЫХ**  
| Hex key set | Zestaw kluczy imbusowych |  
13 pcs Sechskant-Stiftschlüsselsatz | Set de clés Allen | Juego de llaves HEX



Код №	Артикул Item №	Размер Size, mm	2	—	5
7864	RF-5137	2, 2.5, 3-8, 10, 12, 14, 17, 19	2	—	5
25573	RF-5137L	2, 2.5, 3-8, 10, 12, 14, 17, 19	—	—	—
27354	RF-5137XL	2, 2.5, 3-8, 10, 12, 14, 17, 19	—	—	—

**NEW**

**RF-5072LS** **НАБОР КЛЮЧЕЙ 6-ГРАННЫХ Г-ОБРАЗНЫХ ДЛИННЫХ**  
27241  
7 pcs  
| Hex key set | Zestaw kluczy imbusowych |  
Sechskant-Stiftschlüsselsatz | Set de clés Allen | Juego de llaves HEX



**NEW**

Размер Size, "	3/32"	1/8"	5/32"	3/16"	1/4"	5/16"	3/8"
	—	—	—	—	—	—	—

**RF-5072LBS** **НАБОР КЛЮЧЕЙ 6-ГРАННЫХ Г-ОБРАЗНЫХ ДЛИННЫХ С ШАРОМ**  
27347  
7 pcs  
| Hex key set | Zestaw kluczy imbusowych |  
Sechskant-Stiftschlüsselsatz | Set de clés Allen | Juego de llaves HEX



**NEW**

Размер Size, "	3/32"	1/8"	5/32"	3/16"	1/4"	5/16"	3/8"
	—	—	—	—	—	—	—

**RF-5093XLS** **НАБОР КЛЮЧЕЙ 6-ГРАННЫХ Г-ОБРАЗНЫХ**  
26060  
9 pcs  
| Hex key set | Zestaw kluczy imbusowych |  
Sechskant-Stiftschlüsselsatz | Set de clés Allen | Juego de llaves HEX



**NEW**

Размер Size, "	1/16"	5/64"	3/32"	1/8"	5/32"	3/16"	1/4"	5/16"	3/8"
	—	—	—	—	—	—	—	—	—

**RF-5137S** **НАБОР КЛЮЧЕЙ 6-ГРАННЫХ Г-ОБРАЗНЫХ**  
27353  
13 pcs  
| Hex key set | Zestaw kluczy imbusowych |  
Sechskant-Stiftschlüsselsatz | Set de clés Allen | Juego de llaves HEX



**NEW**

Размер Size, "	1/16"	5/64"	3/32"	1/8"	5/32"	3/16"	1/4"	5/16"	3/8"	1/2"	9/16"	5/8"	3/4"
	—	—	—	—	—	—	—	—	—	—	—	—	—

**ANAHTAR TAKIMI**

**RF-5071...** НАБОР КЛЮЧЕЙ TORX Г-ОБРАЗНЫХ  
| TORX key set | Zestaw kluczy TORX | TORX-Stiftschlüsselsatz |  
Set de clés Allen | Juego de llaves TORX

**7 pcs**



Код №	Артикул item №	Размер Size, mm			
5801	RF-5071	T10, T15, T20, T25, T27, T30, T40	0,139	—	40
5718	RF-5071L	T10, T15, T20, T25, T27, T30, T40	0,18	—	40
5733	RF-5071XL	T10, T15, T20, T25, T27, T30, T40	0,238	—	40

**RF-5071T...** НАБОР КЛЮЧЕЙ TORX Г-ОБРАЗНЫХ С ОТВЕРСТИЕМ  
| TORX key set | Zestaw kluczy TORX | TORX-Stiftschlüsselsatz |  
Set de clés Allen | Juego de llaves

**7 pcs**



Код №	Артикул item №	Размер Size, mm			
5802	RF-5071T	T10H, T15H, T20H, T25H, T27H, T30H, T40H	0,136	—	40
5729	RF-5071TL	T10H, T15H, T20H, T25H, T27H, T30H, T40H	0,182	—	40
5789	RF-5071TXL	T10H, T15H, T20H, T25H, T27H, T30H, T40H	0,24	—	40

**RF-5098...** НАБОР КЛЮЧЕЙ TORX Г-ОБРАЗНЫХ  
| TORX key set | Zestaw kluczy TORX | TORX-Stiftschlüsselsatz |  
Set de clés Allen | Juego de llaves

**9 pcs**



Код №	Артикул item №	Размер Size			
5803	RF-5098	T10, T15, T20, T25, T27, T30, T40, T45, T50	0,31	—	40
5730	RF-5098L	T10, T15, T20, T25, T27, T30, T40, T45, T50	0,4	—	40
5799	RF-5098XL	T10, T15, T20, T25, T27, T30, T40, T45, T50	0,517	—	40

**RF-5098T...** НАБОР КЛЮЧЕЙ TORX Г-ОБРАЗНЫХ С ОТВЕРСТИЕМ  
| TORX keys | Zestaw kluczy TORX | TORX-Stiftschlüsselsatz |  
Set de clés Allen | Juego de llaves

**9 pcs**



Код №	Артикул item №	Размер Size			
5807	RF-5098T	T10H, T15H, T20H, T25H, T27H, T30H, T40T, T45H, T50H	0,31	—	40
5732	RF-5098TL	T10H, T15H, T20H, T25H, T27H, T30H, T40T, T45H, T50H	0,4	—	40
5800	RF-5098TXL	T10H, T15H, T20H, T25H, T27H, T30H, T40T, T45H, T50H	0,52	—	40

**RF-5151...** НАБОР КЛЮЧЕЙ TORX Г-ОБРАЗНЫХ  
| TORX key set | Zestaw kluczy TORX | TORX-Stiftschlüsselsatz |  
Set de clés Allen | Juego de llaves TORX

**15 pcs**

**NEW**



Код №	Артикул item №	Размер Size			
26059	RF-5151	T6, T7, T8, T9, T10, T15, T20, T25, T27, T30, T40, T45, T50, T55, T60	—	—	—
27355	RF-5151L	T6, T7, T8, T9, T10, T15, T20, T25, T27, T30, T40, T45, T50, T55, T60	—	—	—

**RF-5151...** НАБОР КЛЮЧЕЙ TORX Г-ОБРАЗНЫХ С ОТВЕРСТИЕМ  
| TORX key set | Zestaw kluczy TORX | TORX-Stiftschlüsselsatz |  
Set de clés Allen | Juego de llaves TORX

**15 pcs**

**NEW**



Код №	Артикул item №	Размер Size			
26063	RF-5151T	T6H, T7H, T8H, T9H, T10H, T15H, T20H, T25H, T27H, T30H, T40H, T45H, T50H, T55H, T60H	—	—	—
26062	RF-5151LT	T6H, T7H, T8H, T9H, T10H, T15H, T20H, T25H, T27H, T30H, T40H, T45H, T50H, T55H, T60H	—	—	—

**ANAHTAR TAKIMI**

**RF-5098LB**  
**26061**

**НАБОР КЛЮЧЕЙ TORX Г-ОБРАЗНЫХ ДЛИННЫХ С ШАРОМ**

| TORX key set | Zestaw kluczy imbusowych | Sechkant-Stiftschlüsselsatz | Set de clés Allen | Juego de llaves HEX

9 pcs

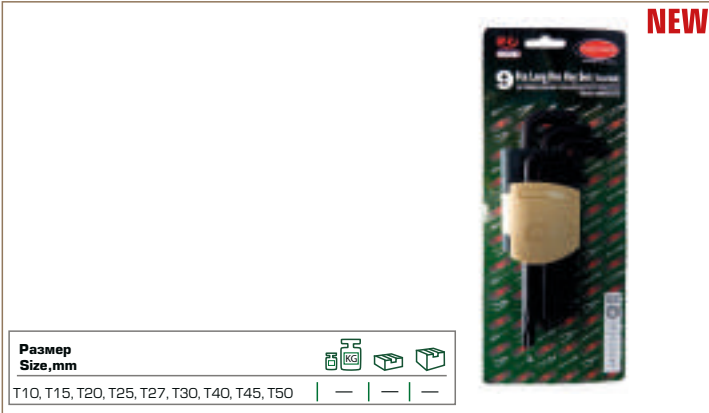

Размер Size,mm



T10, T15, T20, T25, T27, T30, T40, T45, T50

**RF-50913**  
**27344**

**НАБОР КЛЮЧЕЙ TORX 5-ЛУЧЕВЫХ Г-ОБРАЗНЫХ**

| TORX key set | Zestaw kluczy imbusowych | Sechkant-Stiftschlüsselsatz | Set de clés Allen | Juego de llaves HEX

9 pcs

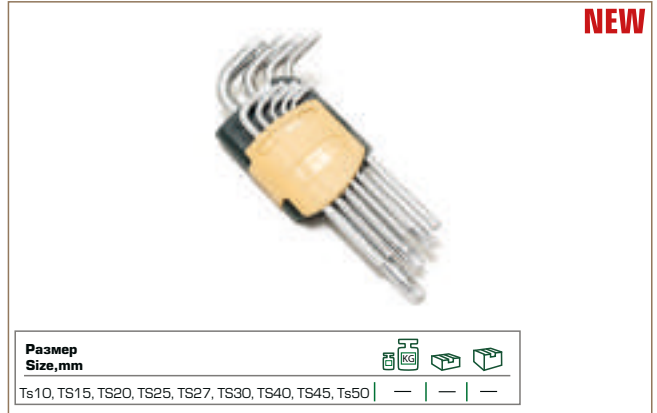

Размер Size,mm



Ts10, Ts15, Ts20, Ts25, Ts27, Ts30, Ts40, Ts45, Ts50

**RF-2107**  
**19054**

**НАБОР КЛЮЧЕЙ 6-ГРАННЫХ Т-ОБРАЗНЫХ**

| Hex key set | Zestaw kluczy imbusowych | Sechkant-Stiftschlüsselsatz | Set de clés Allen | Juego de llaves HEX

10 pcs



Размер Size,mm



2, 2.5, 3, 4, 4.5, 5, 5.5, 6, 8, 10

**RF-5166B**  
**25683**

**НАБОР КЛЮЧЕЙ Т-ОБРАЗНЫХ TORX/6-ГРАННЫХ С ШАРОМ**

| TORX / Hex key set | Zestaw kluczy imbusowych | Sechkant-Stiftschlüsselsatz | Set de clés Allen | Juego de llaves HEX

16 pcs



Размер Size,mm



(H:2,2 5x75, 3,4x100, 5,6x150, 8,10x200мм; T:10,15x75, 20,25x100, 30,40x150, 45,50x200мм)

**RF-512MP...** **НАБОР КЛЮЧЕЙ КОМБИНИРОВАННЫХ**

12 pcs

| Combination spanner | Komplet kluczy płasko-oczkowych | Maulringschlüsselsatz | Set de clés mixtes | Juego de combinadas con llave de estrella



Код Артикул Размер  
№ item № Size,mm



460	RF-5122MP	6-14, 17, 19, 22	1,188	4/3	15
900	RF-5121MP	6,8,10,12,13,14,1,438,17,18,19,22	1,438	4/4	16

**RF-5...** **НАБОР КЛЮЧЕЙ КОМБИНИРОВАННЫХ**

| Combination spanner | Komplet kluczy płasko-oczkowych | Maulringschlüsselsatz | Set de clés mixtes | Juego de combinadas con llave de estrella



Код Артикул Кол-во предметов Размер  
№ item № pcs Size,mm



17096	RF-5086	8	8, 10, 12-15, 17, 19	—	—	—
17097	RF-5106	10	6, 8, 10, 12-17, 19	—	—	—
17098	RF-5126	12	6, 8, 10, 12-19, 22	—	—	—
17099	RF-5126B	12	6-14, 17, 19, 22	—	—	—



ANAHTAR TAKIMI

**RF-5161H**  
**27958**

**НАБОР КЛЮЧЕЙ КОМБИНИРОВАННЫХ**  
| Combination spanner | Komplet kluczy płasko-oczkowych |  
Maulringschlüsselsatz | Set de clés mixtes |  
Juego de combinadas con llave de estrella

**16 pcs**

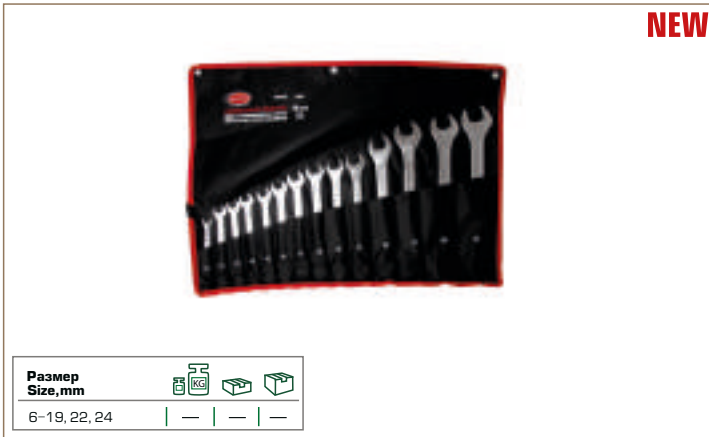

Размер Size,mm			
6-19,22,24			

**RF-5121RD**  
**17103**

**НАБОР КЛЮЧЕЙ КОМБИНИРОВАННЫХ С ПРОФИЛЕМ "RATCHET DRIVE" - "БЫСТРЫЙ КЛЮЧ"**  
| Combination spanner set "Ratchet Drive" |  
Klucze kombinowane o profilu "Ratchet Drive"

**12 pcs**

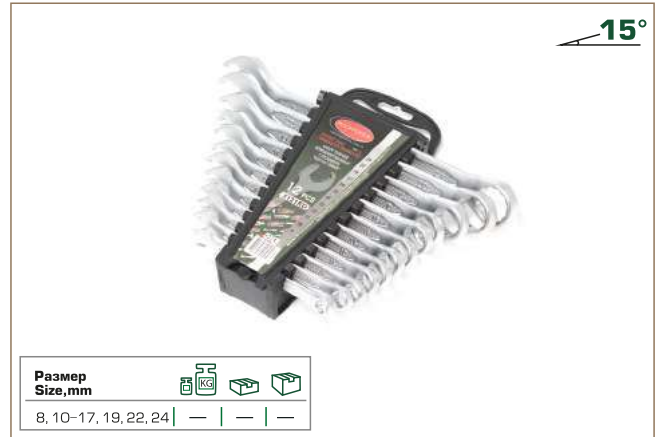

Размер Size,mm			
8, 10-17, 19, 22, 24			

**RF-5121SD**  
**17107**

**НАБОР КЛЮЧЕЙ КОМБИНИРОВАННЫХ С ПРОФИЛЕМ "SUPER DRIVE"**  
| Combination spanner set "Super Drive" |  
Klucze kombinowane o profilu "Super Drive"

**12 pcs**



Размер Size,mm			
8, 10-17, 19, 22, 24			

**RF-5121HD**  
**18313**

**НАБОР КЛЮЧЕЙ КОМБИНИРОВАННЫХ С ДИНАМИЧЕСКИМ ПРОФИЛЕМ**  
| Hex keys | Zestaw kluczy imbusowy | Sechskant-Stiftschlüsselsatz |  
Set de clés Allen | Juegodellaves

**12 pcs**



Размер Size,mm			
8, 10-17, 19, 22, 24			

**RF-5161**  
**506**

**НАБОР КЛЮЧЕЙ КОМБИНИРОВАННЫХ**  
| Hex key set | Zestaw kluczy imbusow |  
Sechskant-Stiftschlüsselsatz | Set de clés Allen | Juego de llaves

**16 pcs**



Размер Size,mm			
6-19,22,24   2,625		1	8

**RF-5...**

**НАБОР КЛЮЧЕЙ КОМБИНИРОВАННЫХ**

| Combination spanner | Komplet kluczy płasko-oczkowych | Maulringschlüsselsatz |  
Set de clés mixtes | Juego de combinadas con llave de estrella

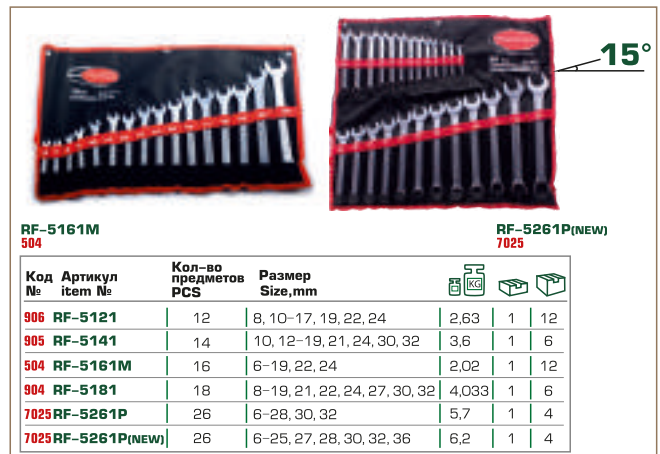

Код №	Артикул item №	Кол-во предметов PCS	Размер Size,mm			
906	RF-5121	12	8, 10-17, 19, 22, 24	2,63	1	12
905	RF-5141	14	10, 12-19, 21, 24, 30, 32	3,6	1	6
504	RF-5161M	16	6-19, 22, 24	2,02	1	12
904	RF-5181	18	8-19, 21, 22, 24, 27, 30, 32	4,033	1	6
7025	RF-5261P	26	6-28, 30, 32	5,7	1	4
7025	RF-5261P(NEW)	26	6-25, 27, 28, 30, 32, 36	6,2	1	4

## ANAHTAR TAKIMI

### RF-5...P НАБОР КЛЮЧЕЙ КОМБИНИРОВАННЫХ

| Combination spanner | Komplet kluczy płasko-oczkowych | Maulringschlüsselsatz |  
Set de clés mixtes | Juego de combinadas con llave de estrella



**15°**

**RF-5266P**  
**17102**

Код №	Артикул item №	Кол-во предметов PCS	Размер Size,mm			
17100	RF-5146P	14	10, 12-19, 22, 24, 27, 30, 32	0,136	—	40
17101	RF-5186P	18	8-19, 21, 22, 24, 27, 30, 32	0,182	—	40
17102	RF-5266P	26	6-30, 32	0,24	—	40

### RF-5061P НАБОР КЛЮЧЕЙ КОМБИНИРОВАННЫХ

**17648**  
**6 pcs**  
| Combination spanner | Komplet kluczy płasko-oczkowych | Maulringschlüsselsatz | Set de clés mixtes |  
Juego de combinadas con llave de estrella



**15°**

Размер Size,mm			
33, 36, 38, 41, 46, 50	—	—	—

### RF-5...H НАБОР КЛЮЧЕЙ КОМБИНИРОВАННЫХ



| Combination spanner set |  
Klucze kombinowane o profilu



**NEW**  
**15°**

Код №	Артикул item №	Кол-во предметов PCS	Размер Size,mm			
27957	RF-5146H	14	10, 12-19, 21, 24, 27, 30, 32	—	—	—
27968	RF-5186H	18	8-19, 21, 22, 24, 27, 30, 32	—	—	—
27969	RF-5261H	25	6-28, 30, 32	—	—	—

### RF-51...RD НАБОР КЛЮЧЕЙ КОМБИНИРОВАННЫХ С ПРОФИЛЕМ "RATCHET DRIVE"-"БЫСТРЫЙ КЛЮЧ"

| Combination spanner set "Ratchet Drive" | Klucze kombinowane o profilu "Ratchet Drive"



**15°**

Код №	Артикул item №	Кол-во предметов PCS	Размер Size,mm			
906	RF-5141RD	14	10-19, 21, 22, 30, 32	—	—	—
905	RF-5161RD	16	6-19, 21, 22	—	—	—
504	RF-5181RD	18	7, 8, 10-19, 21, 22, 24, 27, 30, 32	—	—	—

### RF-51...SD НАБОР КЛЮЧЕЙ КОМБИНИРОВАННЫХ С ПРОФИЛЕМ "SUPER DRIVE"



| Combination spanner set "Super Drive" |  
Klucze kombinowane o profilu "Super Drive"



**15°**

Код №	Артикул item №	Кол-во предметов PCS	Размер Size			
906	RF-5141SD	14	10-19, 21, 22, 30, 32	—	—	—
905	RF-5161SD	16	6-19, 21, 22	—	—	—
504	RF-5181SD	18	7, 8, 10-19, 21, 22, 24, 27, 30, 32	—	—	—

### RF-51...HD НАБОР КЛЮЧЕЙ КОМБИНИРОВАННЫХ С ДИНАМИЧЕСКИМ ПРОФИЛЕМ

**15°**

Код №	Артикул item №	Кол-во предметов PCS	Размер Size, mm			
18314	RF-5141HD	14	10-19, 21, 22, 30, 32	—	—	—
18315	RF-5161HD	16	6-19, 21, 22	—	—	—
18316	RF-5181HD	18	7, 8, 10-19, 21, 22, 24, 27, 30, 32	—	—	—

**RF-51...2 НАБОР КЛЮЧЕЙ КОМБИНИРОВАННЫХ ТРЕЩОТОЧНЫХ**

| Combination ratchet wrench set | Komplet kluczy płasko-oczkowych z grzechotką |  
Knaerringmaulschlüssel-satz | Set de clés mixte à cliquet |  
Juego de llaves planas con matraca



RF-51092  
11481

Код №	Артикул item №	Кол-во предметов PCS	Размер Size,mm	Icons		
10566	RF-51072	7	8,10,12-14,17,19	1,57	5	10
11481	RF-51092	9	8,10,12,13,14,16,17,18,19	1,36	1	10
10567	RF-51102	10	8,10,12,13,14,15,16,17,18,19	1,36	1	10
11479	RF-51112	11	8,10,11,12,13,14,15,16,17,18,19	1,34	1	10

**RF-51...2F НАБОР КЛЮЧЕЙ КОМБИНИРОВАННЫХ ТРЕЩОТОЧНЫХ С ШАРНИРОМ**

| Flexible gear wrench set |



Код №	Артикул item №	Кол-во предметов PCS	Размер Size,mm	Icons		
11499	RF-51092F	9	8,10,12,13,14,16,17,18,20	1,35	1	10
11482	RF-51112F	11	8,10,11,12,13,14,15,16,17,18,19	1,34	1	10

**RF-5105M НАБОР КЛЮЧЕЙ НАКИДНЫХ ТРЕЩОТОЧНЫХ**  
**28391**

**5 pcs**

| Double open end spanner set | Komplet kluczy płaskich |  
Doppelmaulschlüsselsatz | Set de clés à tête fendue |  
Juego de palancas de hierro



**NEW**

Размер Size,mm	Icons		
8x10, 12x13, 14x15, 16x17, 18x19	—	—	—

**RF-5089 НАБОР КЛЮЧЕЙ РОЖКОВЫХ**  
**11535**

**8 pcs**

| Double open end spanner set | Komplet kluczy płaskich |  
Doppelmaulschlüsselsatz | Set de clés à tête fendue |  
Juego de palancas de hierro



Размер Size,mm	Icons		
8x9, 10x11, 12x13, 14x15, 16x17, 18x19, 21x23, 22x24	1,25	5/4	20

**RF-51...P**

**НАБОР КЛЮЧЕЙ РОЖКОВЫХ**

| Double open end spanner set | Komplet kluczy płaskich |  
Doppelmaulschlüsselsatz | Set de clés à tête fendue |  
Juego de palancas de hierro



RF-5102P  
11536

Код №	Артикул item №	Кол-во предметов pcs	Размер Size,mm	Icons		
11536	RF-5102P	10	6x7, 8x9, 10x11, 12x13, 14x15, 16x17, 18x19, 20x22, 21x23, 24x27	1,7	1	10
11537	RF-5122P	12	6x7, 8x9, 10x11, 12x13, 14x15, 16x17, 17x19, 18x19, 21x23, 22x24, 24x27, 30x32	2,5	1	10

**RF-5079 НАБОР КЛЮЧЕЙ НАКИДНЫХ ОТОГНУТЫХ НА 75°**  
**11846**

**7 pcs**

| Bi-hexagonal ring spanner set | Komplet kluczy oczkowych odgiętych |  
Doppelringschlüsselsatz | Set de clés contre-coudées



Размер Size,mm	Icons		
8x9, 10x11, 12x13, 14x15, 16x17, 18x19, 22x24	1,68	3/5	15



**ANAHTAR TAKIMI | YILDIZ ANAHTAR TAKIMI**

**RF-5114P** **НАБОР КЛЮЧЕЙ НАКИДНЫХ ОТОГНУТЫХ НА 75°**  
**11847**  
**11 pcs**  
| Hex key set | Zestaw kluczy imbusow | Sechskant-Stiftschlüsselsatz |  
Set de clés Allen | Juego de llaves



**RF-50622** **НАБОР КЛЮЧЕЙ НАКИДНЫХ ЭКСТРА ДЛИННЫХ**  
**19354**  
**6 pcs**  
| Extended bent box wrench with replaceable tips |

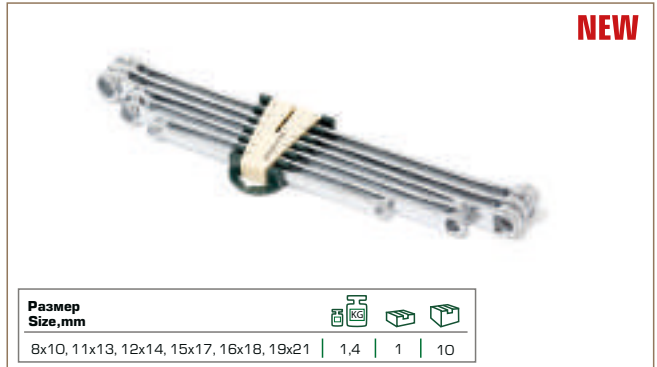

**RF-40131510** **КЛЮЧ НАКИДНОЙ УДЛИНЕННЫЙ ИЗОГНУТЫЙ СО СМЕННЫМИ НАСАДКАМИ**  
**15229**  
**10 pcs**  
| Extended bent box wrench with replaceable tips |

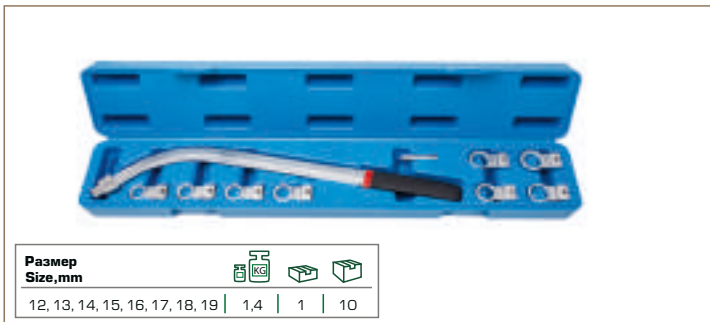

**RF-50534A** **НАБОР КЛЮЧЕЙ НАКИДНЫХ S-ОБРАЗНЫХ**  
**27304**  
**5 pcs**  
| Extended bent box wrench with replaceable tips |

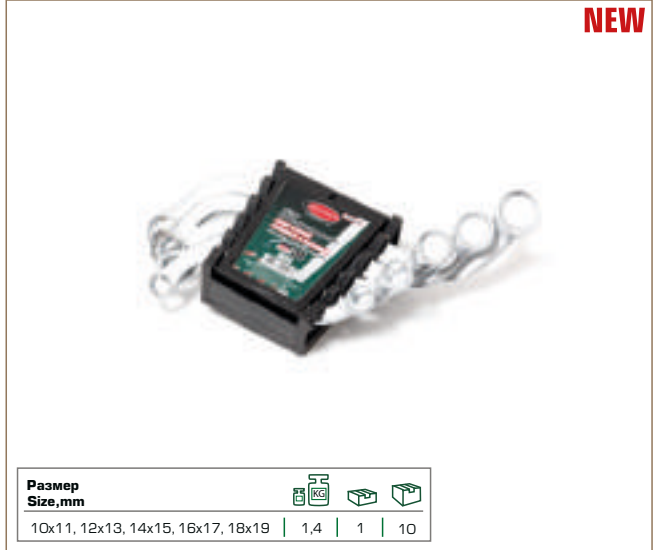

**RF-50511** **НАБОР КЛЮЧЕЙ НАКИДНЫХ УДЛИНЕННЫХ ИЗОГНУТЫХ**  
**16990**

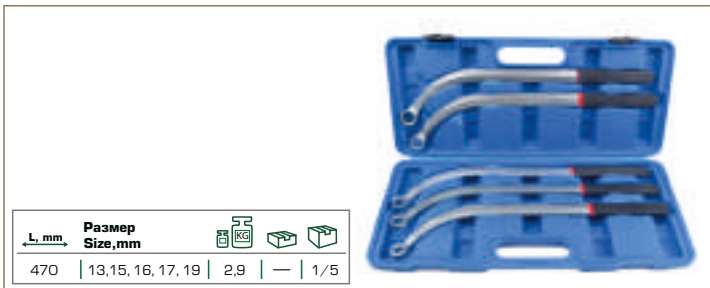

**RF-5041** **НАБОР КЛЮЧЕЙ НАКИДНЫХ E-ПРОФИЛЬ**  
**11556**  
**4 pcs**   
| Combination spanner | Komplet kluczy płasko-oczkowych |  
Maulringschlüsselsatz | Set de clés mixtes |  
Juego de combinadas con llave de estrella

**RF-40131515** **КЛЮЧ НАКИДНОЙ УДЛИНЕННЫЙ ИЗОГНУТЫЙ СО СМЕННЫМИ НАСАДКАМИ**  
**15230**  
**15 pcs**  
| Extended bent box wrench with replaceable tips |

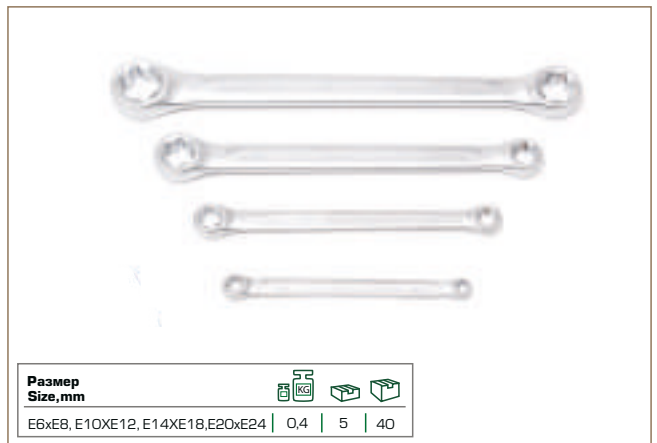
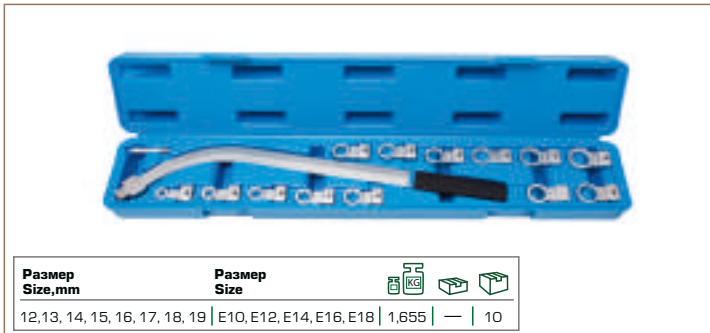



**АЧІК АЎІЗЛІ БОРУ АНАHTАРІ | TUVAL АНАHTАРЛАР ІÇİN**

**RF-51107AF** **НАБОР КЛЮЧЕЙ РОЖКОВЫХ С ШАРНИРОМ**  
**28717**  
**7 pcs 3/8"**  
| Flare nut wrench set | Zestaw kluczy oczkowych pyłotwartych |  
Schraubenschlüssel, halboffen | Set de clés à tête fendue |  
Llave semiabierta



**NEW**

Размер  
Size,mm  
10, 12, 13, 14, 15, 17, 19



**RF-51110** **НАБОР КЛЮЧЕЙ РАЗРЕЗНЫХ**  
**28716**  
**10 pcs 3/8"**  
| Flare nut wrench set | Zestaw kluczy oczkowych pyłotwartych |  
Schraubenschlüssel, halboffen | Set de clés à tête fendue |  
Llave semiabierta



**NEW**

Размер  
Size,mm  
10-11-12-13-14-15-16-17-18-19



**RF-51110A** **НАБОР КЛЮЧЕЙ РАЗРЕЗНЫХ**  
**246**  
**10 pcs 3/8"**   
| Flare nut wrench set | Zestaw kluczy oczkowych pyłotwartych |  
Schraubenschlüssel, halboffen | Set de clés à tête fendue |  
Llave semiabierta

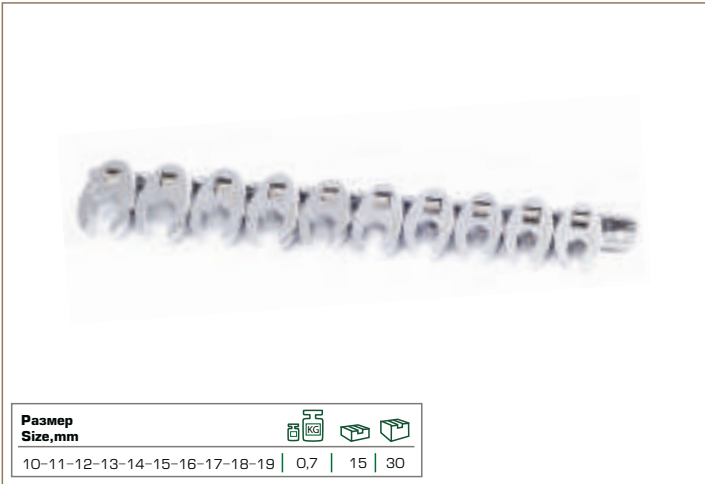

Размер  
Size,mm  
10-11-12-13-14-15-16-17-18-19 | 0,7 | 15 | 30



**RF-5066** **НАБОР КЛЮЧЕЙ РАЗРЕЗНЫХ**  
**1215**  
**6 pcs**  
| Flare nut wrench set | Zestaw kluczy oczkowych pyłotwartych |  
Schraubenschlüssel, halboffen | Set de clés à tête fendue |  
Llave semiabierta

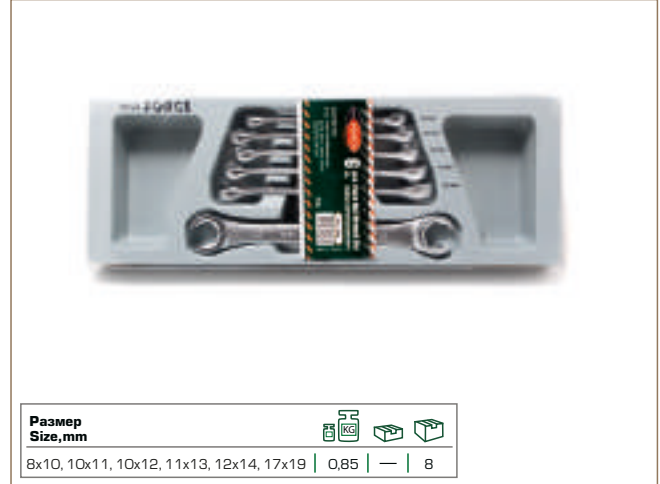

Размер  
Size,mm  
8x10, 10x11, 10x12, 11x13, 12x14, 17x19 | 0,85 | — | 8



**RF-5141M-P** **ПОЛОТНО НА 14 КЛЮЧЕЙ**  
**26265**  
| Cloth on 14 keys | Piótno na 14 kluczy |



**NEW**



**RF-5261M-P** **ПОЛОТНО НА 26 КЛЮЧЕЙ**  
**26429**  
| Cloth on 26 keys | Piótno na 26 kluczy |



**NEW**



# ROCKFORCE



ШАРНИРНО-ГУБЦЕВЫЙ  
ИНСТРУМЕНТ

HINGED PLIERS

NARZĘDZIA ZAWIASOWE I SZCZĘKOWE

PENSE, KARGABURNU,  
KERPETEN, KISKAÇ GIBI ALETLER

# 6

PENSE

**RF-50814P3 ПЛОСКОГУБЦЫ МИНИ**  
**26337**

| Diagonal side cutting pliers | Szczypce tnące boczne | Seitenschneider |  
Pince à coupe latérale | Alicates corte lateral

CR-V

NEW



L"	L, mm	KG	Box	Box
4.5"	114	—	—	—

**RF-50814P2 ПЛОСКОГУБЦЫ КОМБИНИРОВАННЫЕ МИНИ**  
**26336**

| Diagonal side cutting pliers | Szczypce tnące boczne | Seitenschneider |  
Pince à coupe latérale | Alicates corte lateral

CR-V

NEW



L"	L, mm	KG	Box	Box
4.5"	114	—	—	—

**RF-611... ПЛОСКОГУБЦЫ КОМБИНИРОВАННЫЕ**

| Diagonal side cutting pliers | Szczypce tnące boczne | Seitenschneider |  
Pince à coupe latérale | Alicates corte lateral

CR-V

NEW



Код №	Артикул item №	L"	L, mm	KG	Box	Box
26355	RF-611150	6"	150	—	—	—
26356	RF-611175	7"	175	—	—	—
26357	RF-611200	8"	200	—	—	—

**RF-611B... ПЛОСКОГУБЦЫ КОМБИНИРОВАННЫЕ**

| Combination pliers | Szczypce uniwersalne | Kombinationszange |  
Pince universelle | Alicates universal



Код №	Артикул item №	L, mm	KG	Box	Box
5545	RF-611B160	160	0,25	1	40
5572	RF-611B175	175	0,31	1	40
6208	RF-611B200	200	0,42	1	40

**RF-6994... ПЛОСКОГУБЦЫ КОМБИНИРОВАННЫЕ ДИЭЛЕКТРИЧЕСКИЕ**

| Diagonal side cutting pliers | Szczypce tnące boczne | Seitenschneider |  
Pince à coupe latérale | Alicates corte lateral

CR-V

NEW



Код №	Артикул item №	⚡	L"	L, mm	KG	Box	Box
26042	RF-6994A150	1000V	6"	150	—	—	—
26043	RF-6994A175	1000V	7"	175	—	—	—
26044	RF-6994A200	1000V	8"	200	—	—	—

**RF-611... ПЛОСКОГУБЦЫ МНОГОФУНКЦИОНАЛЬНЫЕ "PROFI"**

| Diagonal side cutting pliers | Szczypce tnące boczne | Seitenschneider |  
Pince à coupe latérale | Alicates corte lateral

CR-V

NEW



CR-V 6150+доп. закалка  
усилие сжатия увеличено на 60%

Код №	Артикул item №	L"	L, mm	KG	Box	Box
26549	RF-611175J	7"	175	—	—	—
26550	RF-611200J	8"	200	—	—	—

**RF-611M200 ПЛОСКОГУБЦЫ МНОГОФУНКЦИОНАЛЬНЫЕ**  
**26343**

| Diagonal side cutting pliers | Szczypce tnące boczne | Seitenschneider |  
Pince à coupe latérale | Alicates corte lateral

CR-V

NEW



L"	L, mm	KG	Box	Box
8"	200	—	—	—

**RF-5047PX6 ПЛОСКОГУБЦЫ С УДЛИНЕННЫМИ РУКОЯТКАМИ**  
**26334**

| Diagonal side cutting pliers | Szczypce tnące boczne | Seitenschneider |  
Pince à coupe latérale | Alicates corte lateral

CR-V

NEW



С двойным шарнирным механизмом

L"	L, mm	KG	Box	Box
13"	325	—	—	—

**KARGABURUN PENSE**

**RF-50814P1 КРУГЛОГУБЦЫ МИНИ**  
**26335**

| Diagonal side cutting pliers | Szczypce tnące boczne | Seitenschneider |  
Pince à coupe latérale | Alicates corte lateral

**CR-V** **NEW**



L"	L, mm	KG	Box	Box
4.5"	114	—	—	—

**RF-610110 УТКОНОСЫ МИНИ**  
**26322**

| Diagonal side cutting pliers | Szczypce tnące boczne | Seitenschneider |  
Pince à coupe latérale | Alicates corte lateral

**CR-V** **NEW**



L"	L, mm	KG	Box	Box
4.5"	114	—	—	—

**RF-50814P4 УТКОНОСЫ КОМБИНИРОВАННЫЕ МИНИ**  
**26338**

| Diagonal side cutting pliers | Szczypce tnące boczne | Seitenschneider |  
Pince à coupe latérale | Alicates corte lateral

**CR-V** **NEW**



L"	L, mm	KG	Box	Box
4.5"	114	—	—	—

**RF-50814P6 УТКОНОСЫ ИЗОГНУТЫЕ МИНИ**  
**26339**

| Diagonal side cutting pliers | Szczypce tnące boczne | Seitenschneider |  
Pince à coupe latérale | Alicates corte lateral

**CR-V** **NEW**



L"	L, mm	KG	Box	Box
4.5"	114	—	—	—

**RF-610... УТКОНОСЫ КОМБИНИРОВАННЫЕ**

| Diagonal side cutting pliers | Szczypce tnące boczne | Seitenschneider |  
Pince à coupe latérale | Alicates corte lateral

**CR-V** **NEW**



Код №	Артикул item №	L"	L, mm	KG	Box	Box
26323	RF-610175	7"	175	—	—	—
26354	RF-610200	8"	200	—	—	—

**RF-610B200 УТКОНОСЫ КОМБИНИРОВАННЫЕ ИЗОГНУТЫЕ**  
**26342**

| Diagonal side cutting pliers | Szczypce tnące boczne | Seitenschneider |  
Pince à coupe latérale | Alicates corte lateral

**CR-V** **NEW**



L"	L, mm	KG	Box	Box
8"	200	—	—	—

**RF-610200J УТКОНОСЫ КОМБИНИРОВАННЫЕ "PROFI"**  
**26548**

| Diagonal side cutting pliers | Szczypce tnące boczne | Seitenschneider |  
Pince à coupe latérale | Alicates corte lateral

**NEW**



**CR-V** 6150+доп. закалка  
усилие сжатия увеличено на 60%

L"	L, mm	KG	Box	Box
8"	200	—	—	—

**RF-610B... УТКОНОСЫ**

| Flat nose pliers | Szczypce płaskie | Elektrikerflachzang |  
Pince plate | Alicates de bocasp



Код №	Артикул item №	L, mm	KG	Box	Box
5593	RF-610B160	160	0,183	1	60
5594	RF-610B200A	200	0,27	1	40



**KARGABURUN PENSE**

**RF-610B200BA** УТКОНОСЫ  
**5584**

| Flat nose pliers | Szczypce płaskie | Elektriikerflachzang |  
Pince plate | Alicates de bocasp



Изогнутые / Curved 45°

L, mm	KG	KG	KG	KG
200	0,245	—	—	40

**RF-6994...** УТКОНОСЫ КОМБИНИРОВАННЫЕ  
ДИЭЛЕКТРИЧЕСКИЕ

| Diagonal side cutting pliers | Szczypce tnące boczne | Seitenschneider |  
Pince à coupe latérale | Alicates corte lateral

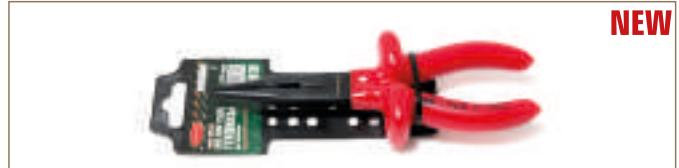

**NEW**

Код №	Артикул item №	⚡	L"	L, mm	KG	KG	KG	KG
25999	RF-6904150	1000V	6"	150	—	—	—	—
26324	RF-6904175	1000V	7"	175	—	—	—	—

**RF-610F225** УТКОНОСЫ МНОГОФУНКЦИОНАЛЬНЫЕ  
**26011**

| Diagonal side cutting pliers | Szczypce tnące boczne | Seitenschneider |  
Pince à coupe latérale | Alicates corte lateral



**NEW**

L"	L, mm	KG	KG	KG
9"	225	—	—	—

**RF-610FA225** УТКОНОСЫ МНОГОФУНКЦИОНАЛЬНЫЕ  
С КРЮЧКОМ  
**26012**

| Diagonal side cutting pliers | Szczypce tnące boczne | Seitenschneider |  
Pince à coupe latérale | Alicates corte lateral



**NEW**

L"	L, mm	KG	KG	KG
9"	225	—	—	—

**RF-5047P1L** УТКОНОСЫ С УДЛИНЕННЫМИ РУКОЯТКАМИ  
**26325**

| Diagonal side cutting pliers | Szczypce tnące boczne | Seitenschneider |  
Pince à coupe latérale | Alicates corte lateral



**NEW**

L"	L, mm	KG	KG	KG
16"	400	—	—	—

**RF-5047P5** УТКОНОСЫ ИЗОГНУТЫЕ  
С УДЛИНЕННЫМИ РУКОЯТКАМИ  
**26331**

| Diagonal side cutting pliers | Szczypce tnące boczne | Seitenschneider |  
Pince à coupe latérale | Alicates corte lateral



**NEW**

20°

L"	L, mm	KG	KG	KG
11"	275	—	—	—

**RF-5047P2** УТКОНОСЫ ИЗОГНУТЫЕ  
С УДЛИНЕННЫМИ РУКОЯТКАМИ  
**26326**

| Diagonal side cutting pliers | Szczypce tnące boczne | Seitenschneider |  
Pince à coupe latérale | Alicates corte lateral



**NEW**

45°

L"	L, mm	KG	KG	KG
11"	275	—	—	—

**RF-5047P2L** УТКОНОСЫ ИЗОГНУТЫЕ  
С УДЛИНЕННЫМИ РУКОЯТКАМИ  
**26327**

| Diagonal side cutting pliers | Szczypce tnące boczne | Seitenschneider |  
Pince à coupe latérale | Alicates corte lateral



**NEW**

45°

L"	L, mm	KG	KG	KG
16"	400	—	—	—

**KARGABURUN PENSE | YAN KESKİ MİNİ**

**RF-5047PX2** УТКОНОСЫ ИЗОГНУТЫЕ С УДЛИНЕННЫМИ РУКОЯТКАМИ  
**26332** | Diagonal side cutting pliers | Szczypce tnące boczne | Seitenschneider | Pince à coupe latérale | Alicates corte lateral

**CR-V** **NEW**  $45^\circ$



С двойным шарнирным механизмом

L"	L, mm	KG		
13"	325	—	—	—

**RF-5047P3** УТКОНОСЫ ИЗОГНУТЫЕ С УДЛИНЕННЫМИ РУКОЯТКАМИ  
**26328** | Diagonal side cutting pliers | Szczypce tnące boczne | Seitenschneider | Pince à coupe latérale | Alicates corte lateral

**CR-V** **NEW**  $90^\circ$



L"	L, mm	KG		
11"	275	—	—	—

**RF-5047P3L** УТКОНОСЫ ИЗОГНУТЫЕ С УДЛИНЕННЫМИ РУКОЯТКАМИ  
**26329** | Diagonal side cutting pliers | Szczypce tnące boczne | Seitenschneider | Pince à coupe latérale | Alicates corte lateral

**CR-V** **NEW**  $90^\circ$



L"	L, mm	KG		
16"	400	—	—	—

**RF-5047P4** ЩИПЦЫ С УДЛИНЕННЫМИ РУКОЯТКАМИ  
**26330** | Diagonal side cutting pliers | Szczypce tnące boczne | Seitenschneider | Pince à coupe latérale | Alicates corte lateral

**CR-V** **NEW**  $75^\circ$



Захват Capture, mm	L"	L, mm	KG		
13	11"	275	—	—	—

**RF-5047PX4** ЩИПЦЫ С ДВОЙНЫМ ШАРНИРНЫМ МЕХАНИЗМОМ  
**26333** | Diagonal side cutting pliers | Szczypce tnące boczne | Seitenschneider | Pince à coupe latérale | Alicates corte lateral

**CR-V** **NEW**  $45^\circ$



Захват Capture, mm	L"	L, mm	KG		
13	13"	325	—	—	—

**RF-50814P8** БОКОРЕЗЫ МИНИ  
**26341** | Diagonal side cutting pliers | Szczypce tnące boczne | Seitenschneider | Pince à coupe latérale | Alicates corte lateral

**CR-V** **NEW**



L"	L, mm	KG		
4,5"	114	—	—	—

**RF-62D** БОКОРЕЗЫ МИНИ  
**14961** | Diagonal side cutting pliers | Szczypce tnące boczne | Seitenschneider | Pince à coupe latérale | Alicates corte lateral

**CR-V**



По пластику и мягкой проволоке/  
For working with plastics and annealed wire

L"	L, mm	KG		
4,5"	115	0,168	—	120

**RF-6205** БОКОРЕЗЫ МИНИ  
**14969** | Diagonal side cutting pliers | Szczypce tnące boczne | Seitenschneider | Pince à coupe latérale | Alicates corte lateral

**CR-V**



По пластику и мягкой проволоке/  
For working with plastics and annealed wire

L"	L, mm	KG		
5"	125	0,168	—	120

YAN KESKI | YAN KESKI MINI

**RF-615**  
**14964**

**БОКОРЕЗЫ МИНИ**

| Diagonal side cutting pliers | Szczypce tnące boczne | Seitenschneider | Pince à coupe latérale | Alicates corte lateral

**CR-V**



По пластику и мягкой проволоке/  
For working with plastics and annealed wire

L"	L, mm	Медь, мм Copper, mm	Сталь, мм Steel, mm	KG	KG	KG
5"	125	0,168	—	—	—	120

**RF-625**  
**14968**

**БОКОРЕЗЫ**

| Diagonal side cutting pliers | Szczypce tnące boczne | Seitenschneider | Pince à coupe latérale | Alicates corte lateral

**CR-V**



L"	L, mm	Медь, мм Copper, mm	Сталь, мм Steel, mm	KG	KG	KG
5"	130	2	0,2	0,158	—	120

**RF-318**  
**14970**

**БОКОРЕЗЫ МИНИ**

| Diagonal side cutting pliers | Szczypce tnące boczne | Seitenschneider | Pince à coupe latérale | Alicates corte lateral

**CR-V**



По пластику и мягкой проволоке/  
For working with plastics and annealed wire

L"	L, mm	Медь, мм Copper, mm	Сталь, мм Steel, mm	KG	KG	KG
5"	125	0,168	—	—	—	120

**RF-621**  
**14971**

**БОКОРЕЗЫ**

| Diagonal side cutting pliers | Szczypce tnące boczne | Seitenschneider | Pince à coupe latérale | Alicates corte lateral

**CR-V**



L"	L, mm	Медь, мм Copper, mm	Сталь, мм Steel, mm	KG	KG	KG
5,5"	135	2	0,2	0,168	—	120

**RF-626**  
**14974**

**БОКОРЕЗЫ**

| Diagonal side cutting pliers | Szczypce tnące boczne | Seitenschneider | Pince à coupe latérale | Alicates corte lateral

**CR-V**



L"	L, mm	Медь, мм Copper, mm	Сталь, мм Steel, mm	KG	KG	KG
6"	160	2	0,2	0,175	—	120

**RF-622**  
**14975**

**БОКОРЕЗЫ**

| Diagonal side cutting pliers | Szczypce tnące boczne | Seitenschneider | Pince à coupe latérale | Alicates corte lateral

**CR-V**



L"	L, mm	Медь, мм Copper, mm	Сталь, мм Steel, mm	KG	KG	KG
6"	160	2	0,2	0,158	—	120

**RF-92D**  
**14963**

**БОКОРЕЗЫ МИНИ**

| Diagonal side cutting pliers | Szczypce tnące boczne | Seitenschneider | Pince à coupe latérale | Alicates corte lateral

**CR-V**  
**PROFI**



L"	L, mm	Медь, мм Copper, mm	Сталь, мм Steel, mm	KG	KG	KG
4,5"	115	2	0,2	0,168	—	120

**RF-915**  
**14962**

**БОКОРЕЗЫ МИНИ**

| Diagonal side cutting pliers | Szczypce tnące boczne | Seitenschneider | Pince à coupe latérale | Alicates corte lateral

**CR-V**  
**PROFI**



L"	L, mm	Медь, мм Copper, mm	Сталь, мм Steel, mm	KG	KG	KG
4,5"	125	2	0,2	0,168	—	120

**YAN KESKI | YAN KESKİ MİNİ**

**RF-918** **БОКОРЕЗЫ МИНИ**  
**14967** | Diagonal side cutting pliers | Szczypce tnące boczne | Seitenschneider | Pince à coupe latérale | Alicates corte lateral

**CR-V**  
**PROFI**



L"	L, mm	Медь, мм Copper, mm	Сталь, мм Steel, mm	KG	KG	KG
5.5"	135	2	0,2	0,168	—	120

**RF-9205** **БОКОРЕЗЫ МИНИ**  
**14965** | Diagonal side cutting pliers | Szczypce tnące boczne | Seitenschneider | Pince à coupe latérale | Alicates corte lateral

**CR-V**  
**PROFI**



L"	L, mm	Медь, мм Copper, mm	Сталь, мм Steel, mm	KG	KG	KG
5"	125	2	0,2	0,165	—	120

**RF-921** **БОКОРЕЗЫ**  
**14972** | Diagonal side cutting pliers | Szczypce tnące boczne | Seitenschneider | Pince à coupe latérale | Alicates corte lateral

**CR-V**  
**PROFI**



L"	L, mm	Медь, мм Copper, mm	Сталь, мм Steel, mm	KG	KG	KG
5.5"	135	2	0,2	0,168	—	120

**RF-925** **БОКОРЕЗЫ МИНИ**  
**14966** | Diagonal side cutting pliers | Szczypce tnące boczne | Seitenschneider | Pince à coupe latérale | Alicates corte lateral

**CR-V**  
**PROFI**



L"	L, mm	Медь, мм Copper, mm	Сталь, мм Steel, mm	KG	KG	KG
5"	125	2	0,2	0,168	—	120

**RF-922** **БОКОРЕЗЫ**  
**14973** | Flat nose pliers | Szczypce płaskie | Elektrikerflachzang | Pince plate | Alicates de bocasp

**CR-V**  
**PROFI**



L"	L, mm	Медь, мм Copper, mm	Сталь, мм Steel, mm	KG	KG	KG
6"	160	2	0,2	0,175	—	120

**RF-926** **БОКОРЕЗЫ**  
**16858** | Diagonal side cutting pliers | Szczypce tnące boczne | Seitenschneider | Pince à coupe latérale | Alicates corte lateral

**CR-V**  
**PROFI**



L"	L, mm	Медь, мм Copper, mm	Сталь, мм Steel, mm	KG	KG	KG
6"	160	2	0,2	0,205	—	120

**RF-612...** **БОКОРЕЗЫ**  
| Flat nose pliers | Szczypce płaskie | Elektrikerflachzang | Pince plate | Alicates de bocasp

**CR-V** **NEW**



Код №	Артикул item №	L"	L, mm	KG	KG	KG
26344	RF-612B150J	6"	150	—	—	—
26345	RF-612B175J	7"	175	—	—	—

**RF-612...** **БОКОРЕЗЫ**  
| Flat nose pliers | Szczypce płaskie | Elektrikerflachzang | Pince plate | Alicates de bocasp

**CR-V** **NEW**  
6150+доп. закалка (усилие сжатия увеличено на 60%)



Код №	Артикул item №	L"	L, mm	KG	KG	KG
26551	RF-612150J	6"	150	—	—	—
26552	RF-612175J	7"	175	—	—	—



YAN KESKİ | YAN KESKİ ÇAPRAZ | CİVATA KESİCİ MİNİ

**RF-612B...** БОКОРЕЗЫ ДИАГОНАЛЬНЫЕ

| Diagonal side cutting pliers | Szczypce tnące boczne | Seitenschneider |  
Pince à coupe latérale | Alicates corte lateral



Код №	Артикул item №	L, mm	KG	Box	Box
5451	RF-612B160	160	0,27	1	40
5527	RF-612B180	180	0,31	1	40
6207	RF-612B200	200	0,345	1	40

**RF-612B175HD** БОКОРЕЗЫ ДИАГОНАЛЬНЫЕ

**26346** | Diagonal side cutting pliers | Szczypce tnące boczne | Seitenschneider |  
Pince à coupe latérale | Alicates corte lateral

**CR-V** **NEW**



L"	L, mm	KG	Box	Box
7"	175	—	—	—

**RF-50814P7** КУСАЧКИ ТОРЦЕВЫЕ МИНИ

**26340** | Diagonal side cutting pliers | Szczypce tnące boczne | Seitenschneider |  
Pince à coupe latérale | Alicates corte lateral

**CR-V** **NEW**



L"	L, mm	KG	Box	Box
4.5"	114	—	—	—

**RF-6962...** КУСАЧКИ ТОРЦЕВЫЕ

| Diagonalsidecuttingpliers | Szczypce tnące boczne | Seitenschneider |  
Pince à coupe latérale | Alicatescortelater



Код №	Артикул item №	L"	L, mm	KG	Box	Box
18311	RF-6962180	7"	180	—	—	—
18312	RF-6962200	8"	200	—	—	—

**RF-697...** КУСАЧКИ ТОРЦЕВЫЕ УСИЛЕННЫЕ

| Diagonal side cutting pliers | Szczypce tnące boczne | Seitenschneider |  
Pince à coupe latérale | Alicates corte lateral

**CR-V** **NEW**



Код №	Артикул item №	L"	L, mm	KG	Box	Box
26035	RF-6976A200	8"	200	—	—	—
26036	RF-6976A250	10"	250	—	—	—

**RF-697...** КЛЕЩИ ТОРЦЕВЫЕ

| Diagonal side cutting pliers | Szczypce tnące boczne | Seitenschneider |  
Pince à coupe latérale | Alicates corte lateral

**CR-V** **NEW**



Код №	Артикул item №	L"	L, mm	KG	Box	Box
26 000	RF-6971200	8"	200	—	—	—
26 001	RF-6971225	9"	250	—	—	—
26 002	RF-6971250	10"	250	—	—	—
26 003	RF-6971275	11"	275	—	—	—
26 004	RF-6971300	12"	300	—	—	—

**RF-818** БОЛТОРЕЗ МИНИ

**16860** | Bolt cutter | Nożyce do prętów | Drahtschere |  
Cisaille pour barres | Cortavarillas

**CR-V** **45°**



L"	L, mm	Медь, мм Copper, mm	Сталь, мм Steel, mm	KG	Box	Box
8"	218	2	1,5	0,37	—	60

**RF-828** БОЛТОРЕЗ МИНИ

**16859** | Diagonal side cutting pliers | Szczypce tnące boczne | Seitenschneider |  
Pince à coupe latérale | Alicates corte lateral

**CR-V**



L"	L, mm	Медь, мм Copper, mm	Сталь, мм Steel, mm	KG	Box	Box
8"	218	2.0	1.0	0,37	—	60

**KABLO KESİCİ**

**RF-...0**

**КАБЕЛЕРЕЗ "PROFI"**

| Diagonal side cutting pliers | Szczytce tnące boczne | Seitenschneider | Pince à coupe latérale | Alicates corte lateral

**CR-V**



Код №	Артикул item №	L"	L, mm	Толщина кабеля, мм Cable thickness, mm	KG	KG	KG
15030	RF-160	6"	160	2	0,21	—	120
15031	RF-180	7"	175	2	0,32	—	60
15034	RF-200	8"	200	2.5	0,33	—	60

**RF-210**  
**15037**

**КАБЕЛЕРЕЗ "PROFI"**

| Heavyduty cable cutt | Wzmocnione nożyce do cięcia przewodów | Schwere Drahtscher | Pince renforcée à couper les fils | Tijeras para cables

**CR-V**



L"	L, mm	Толщина кабеля, мм Cable thickness, mm	KG	KG	KG
10"	250	3	0,42	—	60

**RF-310**  
**15038**

**КАБЕЛЕРЕЗ "PROFI"**

| Heavyduty cable cutt | Wzmocnione nożyce do cięcia przewodów | Schwere Drahtscher | Pince renforcée à couper les fils | Tijeras para cables

**CR-V**



L"	L, mm	Толщина кабеля, мм Cable thickness, mm	KG	KG	KG
10"	250	2.5	0,42	—	60

**RF-801**  
**15032**

**КАБЕЛЕРЕЗ "PROFI"**

| Heavyduty cable cutt | Wzmocnione nożyce do cięcia przewodów | Schwere Drahtscher | Pince renforcée à couper les fils | Tijeras para cables

**CR-V**

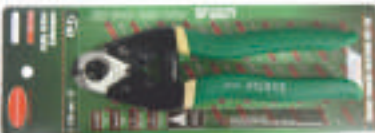

L"	L, mm	Толщина кабеля, мм Cable thickness, mm	KG	KG	KG
8"	200	2	0,345	—	60

**RF-...A**

**КАБЕЛЕРЕЗ "PROFI"**

| Heavyduty cable cutt | Wzmocnione nożyce do cięcia przewodów | Schwere Drahtscher | Pince renforcée à couper les fils | Tijeras para cables

**CR-V**



Код №	Артикул item №	L"	L, mm	Толщина кабеля, мм Cable thickness, mm	KG	KG	KG
15033	RF-160A	6"	160	2	0,21	—	120
15035	RF-200A	8"	200	2.5	0,33	—	60

**RF-310A**  
**15039**

**КАБЕЛЕРЕЗ "PROFI»**

| Heavyduty cable cutt | Wzmocnione nożyce do cięcia przewodów | Schwere Drahtscher | Pince renforcée à couper les fils | Tijeras para cables

**CR-V**



L"	L, mm	Толщина кабеля, мм Cable thickness, mm	KG	KG	KG
10"	250	2.5	0,475	—	60

**RF-802**  
**15036**

**КАБЕЛЕРЕЗ "PROFI"**

| Heavyduty cable cutt | Wzmocnione nożyce do cięcia przewodów | Schwere Drahtscher | Pince renforcée à couper les fils | Tijeras para cables

**CR-V**



L"	L, mm	Толщина кабеля, мм Cable thickness, mm	KG	KG	KG
8"	200	2	0,345	—	60

**RF-673B200**  
**26351**

**ПАССАТИЖИ ПЕРЕСТАВНЫЕ ДВУХПОЗИЦИОННЫЕ**

| Diagonal side cutting pliers | Szczytce tnące boczne | Seitenschneider | Pince à coupe latérale | Alicates corte lateral

**NEW**



L"	L, mm	KG	KG	KG
8"	200	—	—	—

TESİSATÇI KOMBİNE PENSE AYARLI

**RF-673... ПАССАТИЖИ ПЕРЕСТАВНЫЕ ДВУХПОЗИЦИОННЫЕ**

| Diagonal side cutting pliers | Szczypce tnące boczne | Seitenschneider |  
Pince à coupe latérale | Alicates corte lateral



**NEW**

Код №	Артикул item №	L"	L, mm	KG	Box	Box
19110	RF-673B215	8"	200	—	—	—
19111	RF-673B250	10"	250	—	—	—

**RF-613... ПАССАТИЖИ ПЕРЕСТАВНЫЕ**

| Diagonal side cutting pliers | Szczypce tnące boczne | Seitenschneider |  
Pince à coupe latérale | Alicates corte lateral

**CR-V**



**NEW**

Код №	Артикул item №	L"	L, mm	KG	Box	Box
26 019	RF-613C200	8"	200	—	—	—
26 020	RF-613C250	10"	250	—	—	—
26 021	RF-613C300	12"	300	—	—	—

**RF-613... ПАССАТИЖИ ПЕРЕСТАВНЫЕ С КНОПКОЙ ФИКСАЦИИ**

| Diagonal side cutting pliers | Szczypce tnące boczne | Seitenschneider |  
Pince à coupe latérale | Alicates corte lateral

**NEW**



Код №	Артикул item №	L"	L, mm	KG	Box	Box
26013	RF-613AF250	10"	250	—	—	—
26014	RF-613AF300	12"	300	—	—	—

**RF-613B300(NEW) ПАССАТИЖИ ПЕРЕСТАВНЫЕ САНТЕХНИЧЕСКИЕ "PROFI" 18317**

| Water pump pliers | Szczypce nastawne | Wasserpumpenzange |  
Pince réglable | Alicates de fontanero ajustables



L, mm	KG	Box	Box
300	—	—	—

**RF-613... ПАССАТИЖИ ПЕРЕСТАВНЫЕ**

| Diagonal side cutting pliers | Szczypce tnące boczne | Seitenschneider |  
Pince à coupe latérale | Alicates corte lateral

**CR-V**



**NEW**

Код №	Артикул item №	L"	L, mm	KG	Box	Box
19 093	RF-613F200	8"	200	—	—	—
19 094	RF-613F250	10"	250	—	—	—
19 095	RF-613F300	12"	300	—	—	—
19 096	RF-613F410	16"	410	—	—	—

**RF-6132... ПАССАТИЖИ ПЕРЕСТАВНЫЕ**

| Water pump pliers | Szczypce nastawne | Wasserpumpenzange |  
Pince réglable | Alicates de fontanero ajustables



Код №	Артикул item №	L, mm	KG	Box	Box
5808	RF-613200	200	0,288	—	60
5872	RF-613250	250	0,485	—	40
5874	RF-613300	300	0,617	—	36

**RF-613B... ПАССАТИЖИ ПЕРЕСТАВНЫЕ САНТЕХНИЧЕСКИЕ**

| Water pump pliers | Szczypce nastawne | Wasserpumpenzange |  
Pince réglable | Alicates de fontanero ajustables

**CR-V**



Код №	Артикул item №	L"	L, mm	KG	Box	Box
26015	RF-613B200	8"	240	0,354	—	40
26016	RF-613B240	9.5"	300	0,66	—	36
5870	RF-613B250	—	240	0,354	—	40
5877	RF-613B300	—	300	0,66	—	36

**NEW**  
**NEW**

**RF-613... ПАССАТИЖИ ПЕРЕСТАВНЫЕ САНТЕХНИЧЕСКИЕ**

| Diagonal side cutting pliers | Szczypce tnące boczne | Seitenschneider |  
Pince à coupe latérale | Alicates corte lateral

**NEW**



Код №	Артикул item №	L"	L, mm	KG	Box	Box
19099	RF-613R250	10"	250	—	—	—
19100	RF-613R300	12"	300	—	—	—

TESİSATÇI KOMBİNE PENSE AYARLI | AYARLI PENSE

**RF-613... ПАССАТИЖИ ПЕРЕСТАВНЫЕ САНТЕХНИЧЕСКИЕ САМОЗАЖИМНЫЕ**  
| Diagonal side cutting pliers | Szczypce tnące boczne | Seitenschneider |  
Pince à coupe latérale | Alicates corte lateral

**CR-V** **NEW**



«Узкий профиль»

Код №	Артикул item №	L"	L, mm	KG	Box	Box
19097	RF-613G250	10"	250	—	—	—
19098	RF-613G300	12"	300	—	—	—

**RF-613... ПАССАТИЖИ ПЕРЕСТАВНЫЕ САНТЕХНИЧЕСКИЕ**  
| Diagonal side cutting pliers | Szczypce tnące boczne | Seitenschneider |  
Pince à coupe latérale | Alicates corte lateral

**CR-V** **NEW**



С мелким шагом, кнопкой фиксации и эргономичными ручками

Код №	Артикул item №	L"	L, mm	KG	Box	Box
26 553	RF-613200J	8"	200	—	—	—
26 554	RF-613250J	10"	250	—	—	—
26 916	RF-613300J	12"	300	—	—	—

на пластиковом держателе

**RF-613... ПАССАТИЖИ ПЕРЕСТАВНЫЕ САНТЕХНИЧЕСКИЕ**  
| Diagonal side cutting pliers | Szczypce tnące boczne | Seitenschneider |  
Pince à coupe latérale | Alicates corte lateral

**CR-V** **NEW**



С кнопкой фиксации

Код №	Артикул item №	L"	L, mm	KG	Box	Box
19 101	RF-613U150	7"	175	—	—	—
19 102	RF-613U250	10"	250	—	—	—
19 103	RF-613U300	12"	300	—	—	—

**RF-613... ПАССАТИЖИ ПЕРЕСТАВНЫЕ САНТЕХНИЧЕСКИЕ**  
| Diagonal side cutting pliers | Szczypce tnące boczne | Seitenschneider |  
Pince à coupe latérale | Alicates corte lateral

**CR-V** **NEW**



С поджимной гайкой

Код №	Артикул item №	L"	L, mm	KG	Box	Box
26017	RF-613BF200	8"	200	—	—	—
26018	RF-613BF250	10"	250	—	—	—

**RF-614B... ЗАЖИМ ГЕЙФЕРНЫЙ**  
| Locking pliers | Szczypce zaciskowe | Klemmzange |  
Pincés de serrage Morse | Pinzas de tornillo (deapriete)



Код №	Артикул item №	L"	L, mm	KG	Box	Box
17157	RF-614B175	7"	175	—	—	—
17159	RF-614B250	10"	250	—	—	—

**RF-614... ЗАЖИМ ГЕЙФЕРНЫЙ**  
| Locking pliers | Szczypce zaciskowe | Klemmzange |  
Pincés de serrage Morse | Pinzas de tornillo (deapriete)



Код №	Артикул item №	L, mm	KG	Box	Box
11848	RF-614175	175	0,37	6	36
11849	RF-614250	250	0,59	6	36

**RF-614... ЗАЖИМ ГЕЙФЕРНЫЙ**  
| Locking pliers | Szczypce zaciskowe | Klemmzange |  
Pincés de serrage Morse | Pinzas de tornillo (deapriete)



Код №	Артикул item №	L"	L, mm	KG	Box	Box
18665	RF-614125	5"	125	—	—	—
18666	RF-614200	8"	200	—	—	—
18666	RF-614200	12"	300	—	—	—

**RF-614F... ЗАЖИМ ГЕЙФЕРНЫЙ**  
| Locking pliers | Szczypce zaciskowe | Klemmzange |  
Pincés de serrage Morse | Pinzas de tornillo (deapriete)



Код №	Артикул item №	L"	L, mm	KG	Box	Box
17162	RF-614F175	7"	175	—	—	—
17163	RF-614F250	10"	200	—	—	—



**AYARLI PENSE**

**RF-614H250 ЗАЖИМ ГЕЙФЕРНЫЙ**  
**18638**

| Heavyduty cable cutt | Wzmocnione nożyce do cięcia przewodów |  
Schwere Drahtscher | Pince renforcée à couper les fils | Tijeras para cables



**RF-614U250 ЗАЖИМ ГЕЙФЕРНЫЙ**  
**18642**

| Heavyduty cable cutt | Wzmocnione nożyce do cięcia przewodów |  
Schwere Drahtscher | Pince renforcée à couper les fils | Tijeras para cables

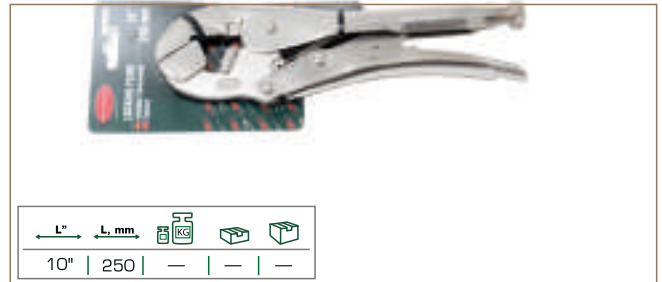

**RF-614L250 ЗАЖИМ ГЕЙФЕРНЫЙ**  
**18639**

| Heavyduty cable cutt | Wzmocnione nożyce do cięcia przewodów |  
Schwere Drahtscher | Pince renforcée à couper les fils |  
Tijeras para cables



**RF-66101 ЗАЖИМ ГЕЙФЕРНЫЙ**  
**17148**

| Heavyduty cable cutt | Wzmocnione nożyce do cięcia przewodów |  
Schwere Drahtscher | Pince renforcée à couper les fils |  
Tijeras para cables



**RF-66201 ЗАЖИМ ГЕЙФЕРНЫЙ**  
**17150**

| Water pump pliers | Szczypce nastawne | Wasserpumpenzange |  
Pince réglable | Alicates de fontanero ajustables



**RF-66... ЗАЖИМ ГЕЙФЕРНЫЙ**  
**СТРУБЦИННОГО ТИПА**

| Sliding arm welding locking pliers | Szybkonastawne szczypce spawalnicze |  
Parallel-gripzange | Pince-étai-serre-joint coulissant |  
Pinzas de presión tipo sargento

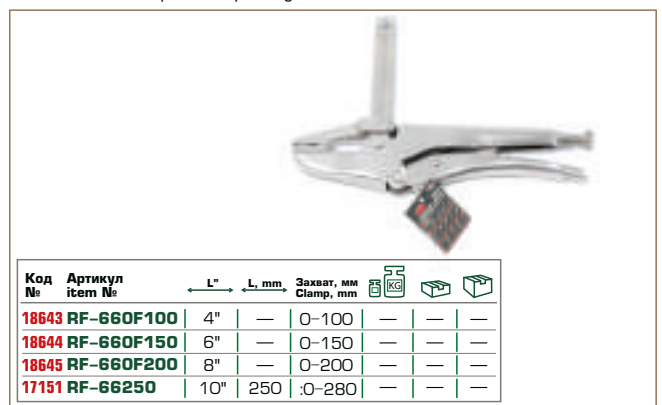

**RF-66024 ЗАЖИМ ГЕЙФЕРНЫЙ**  
**18637**

| Sliding arm welding locking pliers | Szybkonastawne szczypce spawalnicze |  
Parallel-gripzange | Pince-étai-serre-joint coulissant |  
Pinzas de presión tipo sargento



**RF-660... ЗАЖИМ ГЕЙФЕРНЫЙ С-ОБРАЗНЫЙ**

| C-type welding locking pliers | Szczypce zaciskowe klamrowe typu „C” |  
Klemm- und Klammerzange vom Typ „C” | Pince de serrage type „C” |  
Pinzas de tornillo (de apriete) de grapa tipo „C”

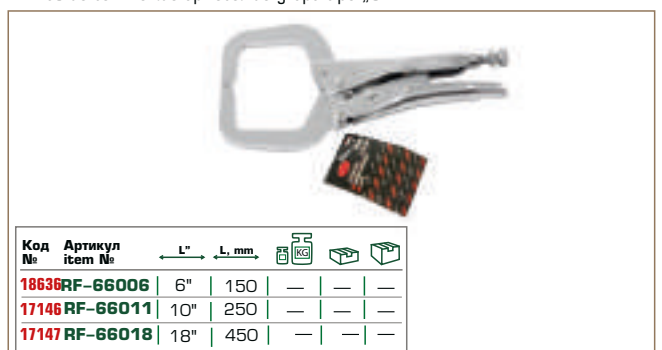

AYARLI PENSE

**RF-614A...** ЗАЖИМ ГЕЙФЕРНЫЙ

| Locking pliers | Szczypce zaciskowe | Klemmzange |  
Pincendeserrage Morse | Pinzasdetornillo (deapriete)



Код №	Артикул item №	L"	L, mm			
17155	RF-614A175	7"	175	—	—	—
17156	RF-614A250	10"	250	—	—	—

**RF-614C...** ЗАЖИМ ГЕЙФЕРНЫЙ

| Locking pliers | Szczypce zaciskowe | Klemmzange |  
Pincés de serrage Morse | Pinzas de tornillo (deapriete)



Код №	Артикул item №	L"	L, mm			
17160	RF-614C175	7"	175	—	—	—
17161	RF-614C250	10"	250	—	—	—

**RF-614R...** ЗАЖИМ ГЕЙФЕРНЫЙ

| Diagonal side cutting pliers | Szczypce tnące boczne |  
Seitenschneider | Pince à coupe latérale | Alicates corte lateral



«Прямой захват»

Код №	Артикул item №	L"	L, mm			
19063	RF-614R175	7"	175	—	—	NEW
18640	RF-614R250	10"	250	—	—	—
18641	RF-614R300	12"	300	—	—	—

**RF-615A...** ЗАЖИМ ГЕЙФЕРНЫЙ "УТКОНОСЫ"

| Heavyduty cable cutt | Wzmocnione nożyce do cięcia przewodów |  
Schwere Drahtscher | Pince renforcée à couper les fils | Tijeras para cables



Код №	Артикул item №	L"	L, mm			
17165	RF-615A175	7"	175	—	—	—
19570	RF-615A250	10"	250	—	—	—

**RF-615...** ЗАЖИМ ГЕЙФЕРНЫЙ "УТКОНОСЫ"

| Heavyduty cable cutt | Wzmocnione nożyce do cięcia przewodów |  
Schwere Drahtscher | Pince renforcée à couper les fils | Tijeras para cables



Код №	Артикул item №	L"	L, mm			
17154	RF-615150	7"	175	—	—	—
17164	RF-615225	10"	250	—	—	—

**RF-614B225 17158** ЗАЖИМ ГЕЙФЕРНЫЙ

| Heavyduty cable cutt | Wzmocnione nożyce do cięcia przewodów |  
Schwere Drahtscher | Pince renforcée à couper les fils | Tijeras para cables



L"	L, mm			
10"	250	—	—	—

**RF-614250J 27794** ЗАЖИМ ГЕЙФЕРНЫЙ

| Heavyduty cable cutt | Wzmocnione nożyce do cięcia przewodów |  
Schwere Drahtscher | Pince renforcée à couper les fils | Tijeras para cables



С двойным овальным захватом

L"	L, mm			
10"	250	—	—	—

**RF-66102 17152** ЗАЖИМ ГЕЙФЕРНЫЙ

| Heavyduty cable cutt | Wzmocnione nożyce do cięcia przewodów |  
Schwere Drahtscher | Pince renforcée à couper les fils | Tijeras para cables



L"	L, mm	Захват, мм Clamp, mm			
10"	250	0-55	—	—	—

### RF-66011(NEW) ЗАЖИМ ГЕЙФЕРНЫЙ С-ОБРАЗНЫЙ 18719

| C-type welding locking pliers | Szczypce zaciskowe klamrowe typu „C” | Klemm- und Klammerzange vom Typ „C” | Pince de serrage type „C” | Pinzas de tornillo (de apriete) de grapa tipo „C”



### RF-66018(NEW) ЗАЖИМ ГЕЙФЕРНЫЙ С-ОБРАЗНЫЙ 18721

| C-type welding locking pliers | Szczypce zaciskowe klamrowe typu „C” | Klemm- und Klammerzange vom Typ „C” | Pince de serrage type „C” | Pinzas de tornillo (de apriete) de grapa tipo „C”



### RF-649... КЛЮЧ РАЗВОДНОЙ "PROFI"

| Adjustable wrench | Klucz nastawny | Rollgabelschlüssel | Clé à molette | Llave ajustable tipoinglesa

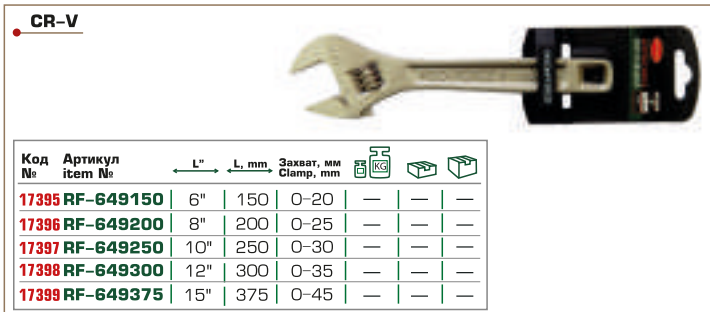

### RF-649...AB КЛЮЧ РАЗВОДНОЙ

| Adjustable wrench | Klucz nastawny | Rollgabelschlüssel | Clé à molette | Llave ajustable tipoinglesa



### RF-649... КЛЮЧ РАЗВОДНОЙ С РЕЗИНОВОЙ РУЧКОЙ

| Adjustable wrench | Klucz nastawny | Rollgabelschlüssel | Clé à molette | Llave ajustable tipoinglesa

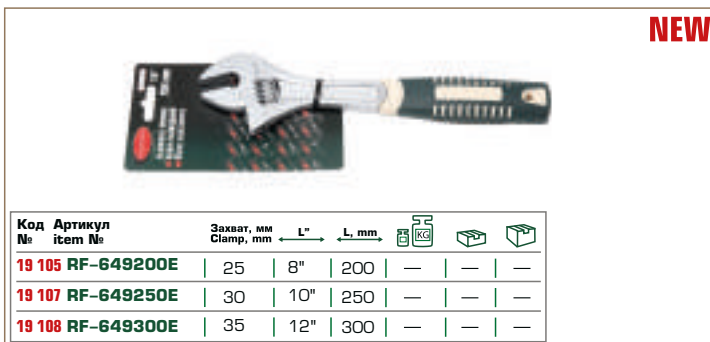

### RF-649... КЛЮЧ РАЗВОДНОЙ С РЕЗИНОВОЙ РУЧКОЙ

| Adjustable wrench | Klucz nastawny | Rollgabelschlüssel | Clé à molette | Llave ajustable tipoinglesa

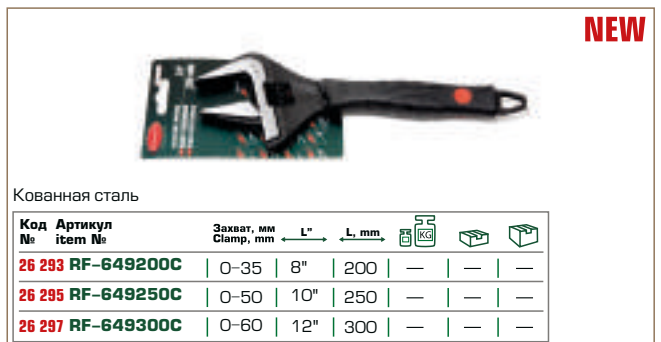

### RF-649250D КЛЮЧ РАЗВОДНОЙ ДВУХЗАХВАТНЫЙ С РЕЗИНОВОЙ РУЧКОЙ 19106

| Adjustable wrench | Klucz nastawny | Rollgabelschlüssel | Clé à molette | Llave ajustable tipoinglesa



### RF-649250CS КЛЮЧ РАЗВОДНОЙ 26296

| Adjustable wrench | Klucz nastawny | Rollgabelschlüssel | Clé à molette | Llave ajustable tipoinglesa



**BORU ANAHTARI | GAZ ANAHTARI**

**RF-649205C** КЛЮЧ РАЗВОДНОЙ АЛЮМИНИЕВЫЙ  
26294 | Adjustable wrench | Klucz nastawny | Rollgabelschlüssel |  
Clé à molette | Llave ajustable tipoinglesa



**NEW**

Код №	Артикул item №	Захват, мм Clamp, mm	L"	L, mm	📦	📦	📦
26294	RF-649205C	16-68	5"	125	—	—	—

**RF-684S22** КЛЮЧ ГАЗОВЫЙ  
26034 | Adjustable wrench | Klucz nastawny | Rollgabelschlüssel |  
Clé à molette | Llave ajustable tipoinglesa



**NEW**  
90°

Код №	Артикул item №	Захват, мм Clamp, mm	Размер Size, "	📦	📦	📦
26034	RF-684S22	100	2"	—	—	—

**RF-684L...** КЛЮЧ ГАЗОВЫЙ  
| Pipe wrench | Klucz gazowy



45°

Код №	Артикул item №	Размер Size, "	Захват, мм Clamp, mm	📦	📦	📦
16565	RF-684L14	1"	60	—	—	—
16566	RF-684L17	1.5"	80	—	—	—
16567	RF-684L22	2"	100	—	—	—

**RF-684...** КЛЮЧ ТРУБНЫЙ С ТЕЛЕКОПИЧЕСКОЙ РУЧКОЙ  
| Diagonal side cutting pliers | Szczypce tnące boczne | Seitenschneider |  
Pince à coupe latérale | Alicates corte lateral

**CR-V**



**NEW**

Код №	Артикул item №	L"	L, mm	📦	📦	📦
26 298	RF-68418L	18"	490-640	—	—	—
26 299	RF-68424L	24"	650-920	—	—	—
26 300	RF-68448L	48"	870-1255	—	—	—

**RF-684U...** КЛЮЧ ГАЗОВЫЙ  
| Pipe wrench | Klucz gazowy



90°

Код №	Артикул item №	Размер Size, "	Захват, мм Clamp, mm	📦	📦	📦
16561	RF-684U14	1"	50	—	—	—
16562	RF-684U17	1.5"	75	—	—	—
16563	RF-684U22	2"	100	—	—	—
16564	RF-684U33	3"	110	—	—	—

**RF-684C...** КЛЮЧ ГАЗОВЫЙ  
| Pipe wrench | Klucz gazowy



45°

Код №	Артикул item №	Размер Size, "	Тип Type	Захват, мм Clamp, mm	📦	📦	📦
16557	RF-684C14	1"	S	50	—	—	—
16558	RF-684C17	1.5"	S	85	—	—	—
16559	RF-684C22	2"	S	100	—	—	—
16560	RF-684C33	3"	S	130	—	—	—

**RF-684...** КЛЮЧ ТРУБНЫЙ  
Pipe wrench with aluminium handle | Klucz rurowyz uchwytem aluminiowym



**NEW**

Код №	Артикул item №	L"	L, mm	📦	📦	📦
26 025	RF-68408B	8"	200	—	—	—
26 026	RF-68410B	10"	250	—	—	—
26 027	RF-68412B	12"	300	—	—	—
26 028	RF-68414B	14"	350	—	—	—
26 029	RF-68418B	18"	450	—	—	—
26 030	RF-68424B	24"	600	—	—	—
26 031	RF-68436B	36"	900	—	—	—

**RF-684...** КЛЮЧ ТРУБНЫЙ С АЛЮМИНИЕВОЙ РУКОЯТКОЙ  
Pipe wrench with aluminium handle | Klucz rurowyz uchwytem aluminiowym



Код №	Артикул item №	L"	📦	📦	📦
3334	RF-68410	10"	0,556	6	36
3335	RF-68412	12"	0,792	6	24
3336	RF-68414	14"	0,917	6	24
3337	RF-68418	18"	1,667	6	12
3338	RF-68424	24"	2,5	2	8
3339	RF-68436	36"	3,667	—	6
3341	RF-68448	48"	7,25	—	4



İÇ TESPİT HALKASI SÖKME ALETİ | DIŞ TESPİT HALKASI SÖKME ALETİ

**RF-684...** КЛЮЧ ТРУБНЫЙ ТОРЦЕВОЙ

| Diagonal side cutting pliers | Szczypce tnące boczne | Seitenschneider | Pince à coupe latérale | Alicates corte lateral



**NEW**

Код №	Артикул item №	Захват, мм Clamp, mm	L"	L, mm			
19 064	RF-68414R	60	14"	350	—	—	—
19 065	RF-68418R	80	18"	450	—	—	—
19 066	RF-68424R	90	24"	600	—	—	—

**RF-609...** СЪЕМНИК ВНУТРЕННИХ СТОПОРНЫХ КОЛЕЦ ПРЯМОЙ

| Circlipplier | Szczypce Seger | Seegeringgzange | Pince pour anneauderetenu | Alicates Seg



Код №	Артикул item №	L, mm			
28 525	RF-609140HS	140	—	—	—
1069	RF-609180HS	180	0,18	12	72
28 528	RF-609200HS	200	—	—	—
28 532	RF-609230HS	230	—	—	—
28 536	RF-609280HS	280	—	—	—
28 540	RF-609330HS	330	—	—	—

**NEW**  
**NEW**  
**NEW**  
**NEW**  
**NEW**

**RF-609...** СЪЕМНИК ВНЕШНИХ СТОПОРНЫХ КОЛЕЦ ПРЯМОЙ

| Circlipplier | Szczypce Seger | Seegeringgzange | Pince pour anneauderetenu | Alicates Seg



Код №	Артикул item №	L, mm			
28 526	RF-609140SS	140	—	—	—
1076	RF-609180SS	180	0,18	12	72
28 530	RF-609200SS	200	—	—	—
28 534	RF-609230SS	230	—	—	—
28 538	RF-609280SS	280	—	—	—
28 542	RF-609330SS	330	—	—	—

**NEW**  
**NEW**  
**NEW**  
**NEW**  
**NEW**

**RF-609...** СЪЕМНИК ВНУТРЕННИХ СТОПОРНЫХ КОЛЕЦ ГНУТЫЙ

| Circlipplier | Szczypce Seger | Seegeringgzange | Pince pour anneauderetenu | Alicates Seg



**90°**

Код №	Артикул item №	L, mm			
1069	RF-609180HB	180	0,18	12	72
28 527	RF-609200HB	200	—	—	—
28 531	RF-609230HB	230	—	—	—
28 535	RF-609280HB	280	—	—	—
28 539	RF-609330HB	330	—	—	—

**NEW**  
**NEW**  
**NEW**  
**NEW**

**RF-609...** СЪЕМНИК ВНЕШНИХ СТОПОРНЫХ КОЛЕЦ ГНУТЫЙ

| Circlipplier | Szczypce Seger | Seegeringgzange | Pince pour anneauderetenu | Alicates Seg



**90°**

Код №	Артикул item №	L, mm			
1074	RF-609180SB	180	0,18	12	72
28 529	RF-609200SB	200	—	—	—
28 533	RF-609230SB	230	—	—	—
28 537	RF-609280SB	280	—	—	—
28 541	RF-609330SB	330	—	—	—

**NEW**  
**NEW**  
**NEW**  
**NEW**

**RF-9U0102 7873** СЪЕМНИК ВНУТРЕННИХ СТОПОРНЫХ КОЛЕЦ

| Circlip pliers | Szczypce Segera | Seegeringgzange | Pince pour anneau de retenue seeger | Alicates Seger



• Для суппортов / For calipers

**90°**  
гнутый / bent

Код №	Артикул item №	L, mm			
0,22	12	48	—	—	—



**TESPİT HALKASI SÖKME ALET TAKIMI | PENSE, KARGABURNU, KERPETEN, KISKAÇ GIBI ALETLER TAKIMI**

**RF-904U3**  
**3062**

**СЪЕМНИК СТОПОРНЫХ КОЛЕЦ СО СМЕННЫМИ НАСАДКАМИ**  
| Circlip pliers | Szczypce Segera | Seeger ringgange | Pince pour anneau de retenue seeger | Alicates Seger

4 pcs



0,21 | 20 | 60

**RF-9M0107**  
**25915**

**КЛЕЩИ ДЛЯ СНЯТИЯ И УСТАНОВКИ СТОПОРНЫХ КОЛЕЦ БЕЗ ПРОУШИН**  
| Circlip pliers | Szczypce Segera | Seeger ringgange | Pince pour anneau de retenue seeger | Alicates Seger

**NEW**



— | — | —

**RF-5043A**  
**1067**

**НАБОР СЪЕМНИКОВ СТОПОРНЫХ КОЛЕЦ**  
Set of locking ring extractors | Zestaw narzędzi do usuwania pier cieni stopowych

4 pcs



1 | — | 12

**RF-T5043A**  
**3554**

**НАБОР СЪЕМНИКОВ СТОПОРНЫХ КОЛЕЦ**  
Set of locking ring extractors | Zestaw narzędzi do usuwania pier cieni stopowych

4 pcs

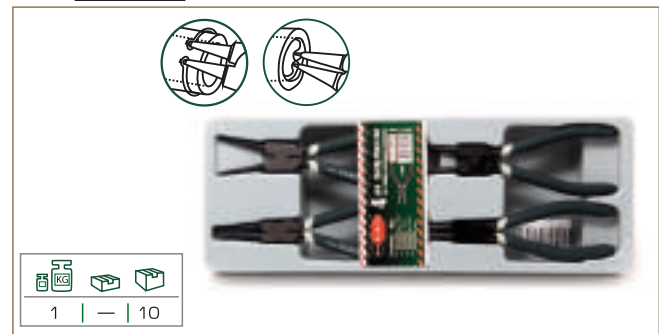

1 | — | 10

**RF-5063A**  
**3794**

**НАБОР СЪЕМНИКОВ СТОПОРНЫХ КОЛЕЦ**  
Set of locking ring extractors | Zestaw narzędzi do usuwania pier cieni stopowych

6 pcs



L, mm 4x180, 2x240 | 1,8 | — | 5

**RF-920U2**  
**15401**

**НАБОР СЪЕМНИКОВ СТОПОРНЫХ КОЛЕЦ**  
Set of locking ring extractors | Zestaw narzędzi do usuwania pier cieni stopowych

15 pcs

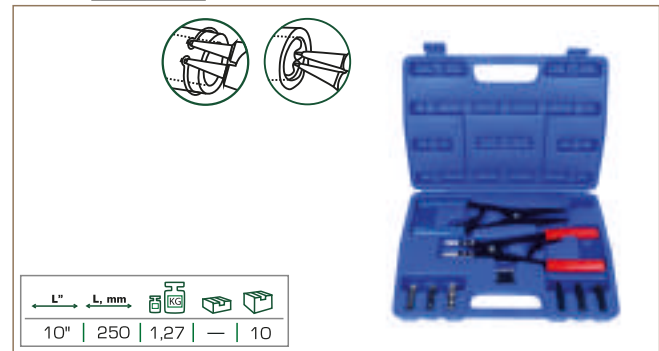

L" | L, mm 10" | 250 | 1,27 | — | 10

**RF-912U1**  
**16266**

**НАБОР СЪЕМНИКОВ СТОПОРНЫХ КОЛЕЦ**  
Set of locking ring extractors | Zestaw narzędzi do usuwania pier cieni stopowych

2 pcs



L" | L, mm 16" | 400 | — | — | —

**RF-5046A**  
**5203**

**НАБОР ШАРНИРНО-ГУБЦЕВОГО ИНСТРУМЕНТА**  
| Locking pliers | Szczypce zaciskowe | Klemmzange | Pincas de serrage Morse | Pinzas de tornillo (deapriete)

4 pcs

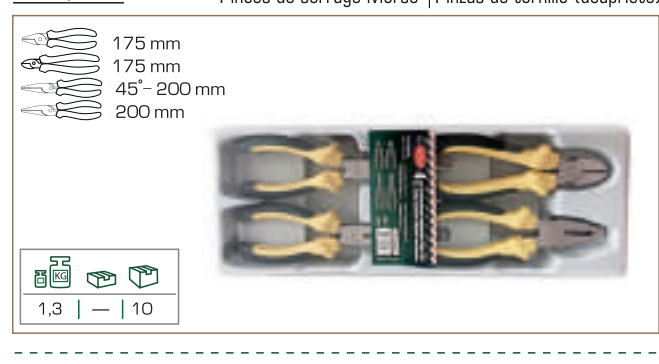

175 mm  
175 mm  
45" - 200 mm  
200 mm

1,3 | — | 10

PENSE, KARGABURNU, KERPETEN, KISKAÇ GIBI ALETLER TAKIMI

**RF-5046C**  
**26006**

4 pcs

**НАБОР ШАРНИРНО-ГУБЦЕВОГО  
ИНСТРУМЕНТА**

| Locking pliers | Szczypce zaciskowe | Klemmzange |  
Pincas de serrage Morse | Pinzas de tornillo (deapriete)



**RF-50614A**  
**26010**

6 pcs

**НАБОР ШАРНИРНО-ГУБЦЕВОГО  
ИНСТРУМЕНТА**

| Locking pliers | Szczypce zaciskowe | Klemmzange |  
Pincas de serrage Morse | Pinzas de tornillo (deapriete)



**RF-5045A**  
**26005**

4 pcs

**НАБОР ШАРНИРНО-ГУБЦЕВОГО  
ИНСТРУМЕНТА**

| Locking pliers | Szczypce zaciskowe | Klemmzange |  
Pincas de serrage Morse | Pinzas de tornillo (deapriete)

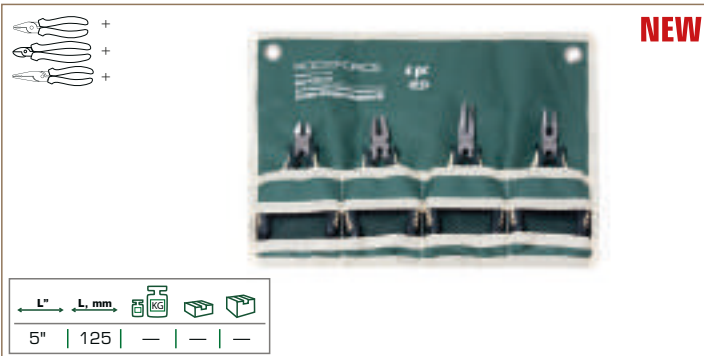

**RF-50615**  
**25996**

6 pcs

**НАБОР ШАРНИРНО-ГУБЦЕВОГО  
ИНСТРУМЕНТА**

| Locking pliers | Szczypce zaciskowe | Klemmzange |  
Pincas de serrage Morse | Pinzas de tornillo (deapriete)

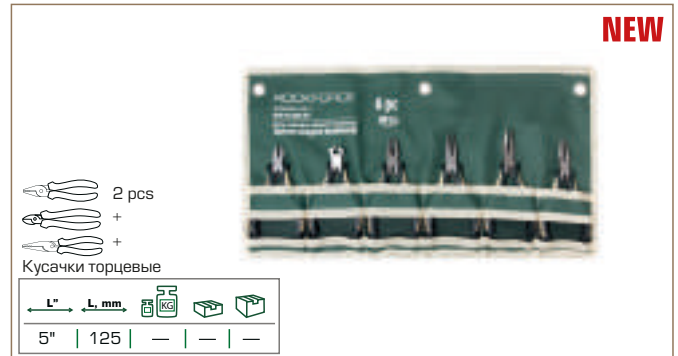

# ROCKFORCE



ОТВЕРТКИ  
SCREWDRIVERS  
WKREŃTAKI  
TORNOVIDALAR

7



DÜZ UÇLU TORNAVIDA KUYUMCU | DÜZ UÇLU TORNAVIDA | YILDIZ UÇLU TORNAVIDA

**RF-733075...** ОТВЕРТКА ШЛИЦЕВАЯ ЮВЕЛИРНАЯ

⊖ | Precision screwdriver | Wkręćak precyzyjny | Präzisions-Schraubendreher |  
Tournevis de précision | Destornillador de precisión



**NEW**

Код №	Артикул item №	Размер Size, mm	L, mm			
19 549	RF-73307502	2.0	75	—	—	—
19 568	RF-733075024	2.5	75	—	—	—
19 550	RF-73307503	3.0	75	—	—	—
19 569	RF-733075035	3.5	75	—	—	—
19 551	RF-73307504	4.0	75	—	—	—

**RF-733100...** ОТВЕРТКА ШЛИЦЕВАЯ ЮВЕЛИРНАЯ

⊖ | Precision screwdriver | Wkręćak precyzyjny | Präzisions-Schraubendreher |  
Tournevis de précision | Destornillador de precisión



Код №	Артикул item №	Размер Size, mm	L, mm			
17814	RF-73310002	2.0	100	—	—	—
17817	RF-73310024	2.5	100	—	—	—
17815	RF-73310003	3.0	100	—	—	—
17816	RF-73310004	4.0	100	—	—	—

**RF-731075...** ОТВЕРТКА КРЕСТОВАЯ ЮВЕЛИРНАЯ

⊕ | Precision screw drive | Wkręćak precyzyjny | Präzisions-Schraubendreher |  
Tourne visdepřecision | Destornillador de precisión



Код №	Артикул item №	Размер Size	L, mm			
17820	RF-731075000	PH.000	75	—	—	—
17819	RF-73107500	PH.00	75	—	—	—
17818	RF-7310750	PH.0	75	—	—	—
17813	RF-7310751	PH.1	75	—	—	—

**RF-7360...** ОТВЕРТКА TORX ЮВЕЛИРНАЯ

⊛ | Precision screwdriver | Wkręćak precyzyjny | Präzisions-Schraubendreher |  
Tournevis de précision | Destornillador de precisión



**NEW**

Код №	Артикул item №	Размер Size, mm	L, mm			
19 552	RF-73604005	T5	40	—	—	—
19 553	RF-73604006	T6	40	—	—	—
19 554	RF-73604007	T7	40	—	—	—
19 555	RF-73604008	T8	40	—	—	—
19 556	RF-73607509	T9	75	—	—	—
19 557	RF-73607510	T10	75	—	—	—
19 558	RF-73607515	T15	75	—	—	—
19 559	RF-73607520	T20	75	—	—	—

**RF-7370...** ОТВЕРТКА TORX С ОТВЕРСТИЕМ ЮВЕЛИРНАЯ

⊛ | Precision screwdriver | Wkręćak precyzyjny | Präzisions-Schraubendreher |  
Tournevis de précision | Destornillador de precisión



**NEW**

Код №	Артикул item №	Размер Size, mm	L, mm			
19 560	RF-73704005	T5	40	—	—	—
19 561	RF-73704006	T6	40	—	—	—
19 562	RF-73704007	T7	40	—	—	—
19 563	RF-73704008	T8	40	—	—	—
19 564	RF-73707509	T9	75	—	—	—
19 565	RF-73707510	T10	75	—	—	—
19 566	RF-73707515	T15	75	—	—	—
19 567	RF-73707520	T20	75	—	—	—

**RF-7130...** ОТВЕРТКА ШЛИЦЕВАЯ

⊖ | Screwdriver | Wkręćak | Schraubendreher | Tournevis |  
Destornillador para dar golpes



Код №	Артикул item №	Размер Size, mm	L, mm			
1322	RF-71303(B75)	SL3	75	0,035	20	240
1328	RF-713035(B100)	SL3.5	100	0,037	20	240
	RF-71304(B)	SL4	100	0,041	20	240
1333	RF-713055(M)	SL5.5	125	0,085	10	120
3709	RF-713065BX	SL6.5	150	0,098	—	120

**RF-7370...** ОТВЕРТКА ШЛИЦЕВАЯ

⊖ | Slotted screwdriver | Wkręćak precyzyjny | Präzisions-Schraubendreher |  
Tournevis de précision | Destornillador de precisión

Код №	Артикул item №	Размер Size, mm	L, mm			
28 260	RF-70330075	SL3.0	75	—	—	—
28 261	RF-70335100	SL3.5	100	—	—	—
28 262	RF-70340100	SL4.0	100	—	—	—
28 263	RF-70355030	SL5.5	30	—	—	—
26 225	RF-7035540	5.5	40	—	—	—
28 247	RF-70155075	SL5.5	75	—	—	—
27 183	RF-70155100	SL5.5	100	—	—	—
28 248	RF-70155125	SL5.5	125	—	—	—

Код №	Артикул item №	Размер Size, mm	L, mm			
28 264	RF-70365030	SL6.5	30	—	—	—
28 265	RF-70365038	SL6.5	38	—	—	—
27 188	RF-7036538	SL6.5	38	—	—	—
26 226	RF-70165100	6.5	100	—	—	—
27 184	RF-70165125	SL6.5	125	—	—	—
28 249	RF-70165150	SL6.5	150	—	—	—
27 185	RF-70180150	SL8.0	150	—	—	—
27 186	RF-70180175	SL8.0	175	—	—	—

Магнитная «Profi»

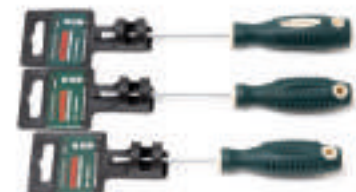

**NEW**

**YILDIZ UÇLU TORNAVİDA | YILDIZ TORNAVİDA GÜÇ**

**RF-711...**

**ОТВЕРТКА КРЕСТОВАЯ**

| Screwdriver | Wkręтак | Schraubendreher | Tournevis | Destornillador para dar golpes



Код №	Артикул item №	Размер Size, mm	L, mm	KG	Box	Box
	<b>RF-7111(B80)</b>	PH.1	80	0,076	20	120
<b>1590</b>	<b>RF-7112(B)</b>	PH.2	100	0,09	20	120
<b>1597</b>	<b>RF-7113(BX)</b>	PH.3	150	0,15	20	120

**RF-716300... ОТВЕРТКА TORX С ОТВЕРСТИЕМ**

| Precision screwdriver | Wkręтак precyzyjny | Präzisions-Schraubendreher | Tournevis de précision | Destornillador de precisión



Код №	Артикул item №	Размер Size, mm	L, mm	KG	Box	Box
<b>19 291</b>	<b>RF-71630015</b>	T15H	300	—	—	—
<b>19 292</b>	<b>RF-71630020</b>	T20H	300	—	—	—
<b>19 293</b>	<b>RF-71630025</b>	T25H	300	—	—	—
<b>19 294</b>	<b>RF-71630027</b>	T27H	300	—	—	—
<b>19 295</b>	<b>RF-71630030</b>	T30H	300	—	—	—

**RF-7370...**

**ОТВЕРТКА КРЕСТОВАЯ СИЛОВАЯ**

| Go-through screwdriver | Wkręтак do pobijania | Schlagschrauber | Tournevis à frapper | Destornillador para dar golpes



Магнитная «Профи»

Код №	Артикул item №	Размер Size, mm	L, mm	KG	Box	Box
<b>26 541</b>	<b>RF-7021075</b>	PH1.0	75	—	—	—
<b>28 250</b>	<b>RF-70210080</b>	PH1.0	80	—	—	—
<b>26 230</b>	<b>RF-70220100</b>	PH2.0	100	—	—	—
<b>26 542</b>	<b>RF-70220125</b>	PH2.0	125	—	—	—
<b>26 543</b>	<b>RF-70230125</b>	PH3.0	125	—	—	—
<b>28 253</b>	<b>RF-70230150</b>	PH3.0	150	—	—	—
<b>28 254</b>	<b>RF-70240200</b>	PH4.0	200	—	—	—

**RF-702...**

**ОТВЕРТКА ШЛИЦЕВАЯ СИЛОВАЯ**

| Go-throughscrewdriver | Wkręтак do pobijania | Schlagschrauber | Tournevis à frapper | Destornillador para dar golpes



Магнитная «Профи»

Код №	Артикул item №	Размер Size, mm	L, mm	KG	Box	Box
<b>28 255</b>	<b>RF-70255075</b>	SL5.5	75	—	—	—
<b>26 544</b>	<b>RF-70255100</b>	SL5.5	100	—	—	—
<b>28 256</b>	<b>RF-70255125</b>	SL5.5	125	—	—	—
<b>26 545</b>	<b>RF-70265125</b>	SL6.5	125	—	—	—
<b>26 229</b>	<b>RF-70265150</b>	SL6.5	150	—	—	—
<b>26 546</b>	<b>RF-70280150</b>	SL8.0	150	—	—	—
<b>26 547</b>	<b>RF-70280175</b>	SL8.0	175	—	—	—
<b>28 251</b>	<b>RF-70210200</b>	SI10	200	—	—	—
<b>28 252</b>	<b>RF-70212200</b>	SI12	200	—	—	—

**RF-70...**

**ОТВЕРТКА КРЕСТОВАЯ**

| Screwdriver | Wkręтак | Schraubendreher | Tournevis | Destornillador para dar golpes



Магнитная «Профи»

Код №	Артикул item №	Размер Size, mm	L, mm	KG	Box	Box
<b>28 257</b>	<b>RF-70300060</b>	PH0.0	60	—	—	—
<b>28 258</b>	<b>RF-70310030</b>	PH1.0	30	—	—	—
<b>26 227</b>	<b>RF-7031040</b>	PH1.0	40	—	—	—
<b>27 179</b>	<b>RF-7011075</b>	PH1.0	75	—	—	—
<b>28 259</b>	<b>RF-70320030</b>	PH2.0	30	—	—	—
<b>27 187</b>	<b>RF-7032038</b>	PH2.0	38	—	—	—
<b>27 180</b>	<b>RF-70120100</b>	PH2.0	100	—	—	—
<b>27 181</b>	<b>RF-70120125</b>	PH2.0	125	—	—	—
<b>26 228</b>	<b>RF-70120150</b>	PH2.0	150	—	—	—
<b>27 182</b>	<b>RF-70130125</b>	PH3.0	125	—	—	—
<b>28 246</b>	<b>RF-70130150</b>	PH3.0	150	—	—	—

**RF-711...M**

**ОТВЕРТКА КРЕСТОВАЯ СИЛОВАЯ**

| Go-through screwdriver | Wkręтак do pobijania | Schlagschrauber | Tournevis à frapper | Destornillador para dar golpes



Код №	Артикул item №	Размер Size, mm	L, mm	KG	Box	Box
<b>3220</b>	<b>RF-7111M</b>	PH.1	80	0,13	20	120
<b>3242</b>	<b>RF-7112M</b>	PH.2	100	0,135	20	120
<b>3243</b>	<b>RF-7113M</b>	PH.3	150	0,15	10	80

**RF-713...M**

**ОТВЕРТКА ШЛИЦЕВАЯ СИЛОВАЯ**

| Go-throughscrewdriver | Wkręтак do pobijania | Schlagschrauber | Tournevis à frapper | Destornillador para dar golpes



Код №	Артикул item №	Размер Size, mm	L, mm	KG	Box	Box
<b>3252</b>	<b>RF-713065M</b>	SL6.5	150	0,165	20	120
<b>3261</b>	<b>RF-71308M</b>	SL8	150	0,245	10	80
<b>3262</b>	<b>RF-71310M</b>	SL 10	200	0,334	10	40
<b>3719</b>	<b>RF-71312M</b>	SL 12	200	0,34	—	40
<b>3725</b>	<b>RF-71314M</b>	SL 14	250	0,375	—	40

**RF-711A180 19112** **ОТВЕРТКА ТЕЛЕСКОПИЧЕСКАЯ ПЕРЕСТАВНАЯ**

| Precision screwdriver | Wkręтак precyzyjny | Präzisions-Schraubendreher | Tournevis de précision | Destornillador de precisión



Размер Size, mm	L, mm	KG	Box	Box
PH2xSL6	105-145	—	—	—

TORNAVIDA TAKIMI | KUYUMCU TORNAVIDA TAKIMI | ÇOK AMAÇLI TORNAVIDA | ÇOK AMAÇLI TORNAVIDA DÖNÜŞLÜ BİT

**RF-8152R** ОТВЕРТКА ТЕЛЕКОПИЧЕСКАЯ ПЕРЕСТАВНАЯ

**27793** | Precision screwdriver | Wkręтак precyzyjny | Präzisions-Schraubendreher | Tournevis de précision | Destornillador de precisión



2в1 реверсивная/Т-образная силовая  
3 положения реверса

Размер Size, mm	L, mm	KG	Box	Box
Ph2x6mm	215-300	—	—	—

**RF-303843** ОТВЕРТКА УНИВЕРСАЛЬНАЯ ПЕРЕСТАВНАЯ

**16840** | Interchangeable screwdriver set | Wkręтак z końcówkami dwustronnymi | Umsteckschraubendreher | Tournevis + embouts | Destornillador con punta dos caras

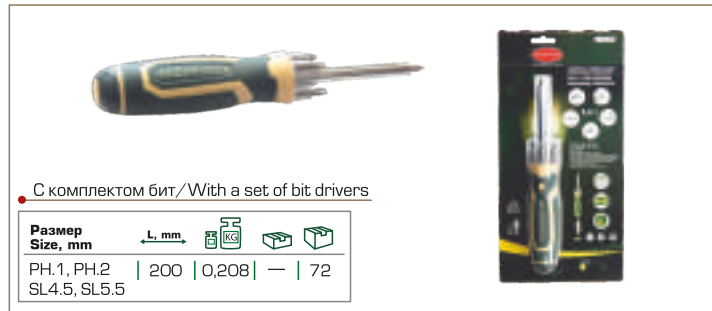

С комплектом бит / With a set of bit drivers

Размер Size, mm	L, mm	KG	Box	Box
PH.1, PH.2 SL4.5, SL5.5	200	0,208	—	72

**RF-303854** ОТВЕРТКА УНИВЕРСАЛЬНАЯ РЕВЕРСИВНАЯ

**16839** | Ratchet screwdriver set | Wkręтак z grzechotką, nasadkami i bitami | Ratschenschraubendreher-set mit einsätzen | Clé mixte à cliquet + embouts + douilles | Juego con destornillador y carraca

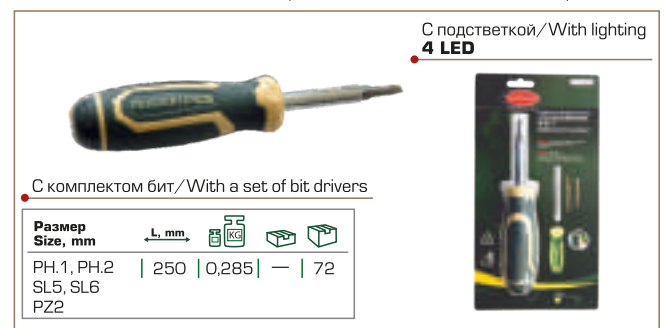

С комплектом бит / With a set of bit drivers

Размер Size, mm	L, mm	KG	Box	Box
PH.1, PH.2 SL5, SL6 PZ2	250	0,285	—	72

**RF-303855** ОТВЕРТКА УНИВЕРСАЛЬНАЯ

**16841** | Allen screwdriver | Wkrętaska (obsadka) uniwersalna



С телескопическим магнитом  
С подсветкой и набором бит

Размер Size, mm	L, mm	KG	Box	Box
PH.1, PH.2 SL5, SL6 PZ2	210	0,194	—	72

**RF-2066** НАБОР ОТВЕРТОК ЮВЕЛИРНЫХ

**7863** | Precision screwdriver set | PI | Präzisions-Feinmechanikersatz | Set de tournevis de précision | Destornilladores precisos

**6 pcs** ⊖ ⊕

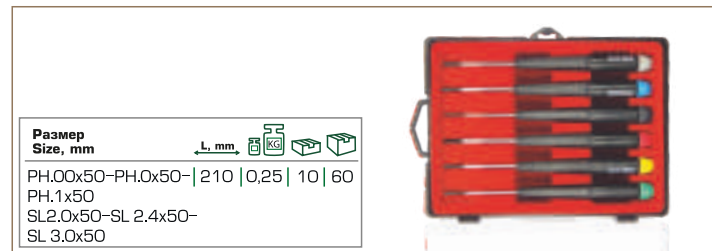

Размер Size, mm	L, mm	KG	Box	Box
PH.00x50-PH.0x50- PH.1x50 SL2.0x50-SL 2.4x50- SL 3.0x50	210	0,25	10	60

**RF-2146** НАБОР ОТВЕРТОК ЮВЕЛИРНЫХ С ПИНЦЕТАМИ

**19546** | Screwdriver set | Komplet wkrętasków | Schraubendrehersatz | Set de tournevis | Juego de destornilladores

**14 pcs**



Размер Size	KG	Box	Box
SL: 1.5, 2.0, 2.5 mm PH: 00, 0, 1 TORX: T5, T6, T7, T8, T9, T10	—	—	—

**RF-7002A** НАБОР ОТВЕРТОК

**27189** | Screwdriver set | Komplet wkrętasków | Schraubendrehersatz | Set de tournevis | Juego de destornilladores

**2 pcs**



Магнитная «Профи»

Размер Size, mm	KG	Box	Box
SL6.5x125mm; PH2x125mm	—	—	—

**RF-7004A** НАБОР ОТВЕРТОК

**27190** | Screwdriver set | Komplet wkrętasków | Schraubendrehersatz | Set de tournevis | Juego de destornilladores

**4 pcs**

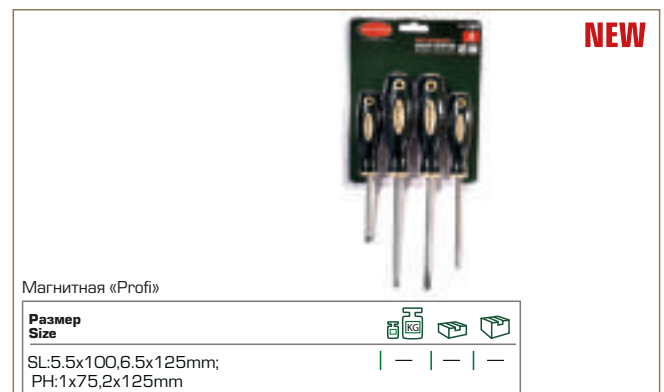

Магнитная «Профи»

Размер Size	KG	Box	Box
SL: 5.5x100, 6.5x125mm; PH: 1x75, 2x125mm	—	—	—

**TORNAVIDA TAKIMI**

**RF-7006A**  
**27191**

**НАБОР ОТВЕРТОК**

|Screwdriver set |Komplet wkretakow |

Schraubendrehersatz |Set de tournevis |Juego de destornilladores

**6 pcs**



**NEW**

Магнитная «Profi»

Размер  
Size, mm



SL:5.5x100,6.5x125,8.0x150mm  
PH:1x75,2x100,3x125mm

| — | — | —

**RF-2068**  
**11884**

**НАБОР ОТВЕРТОК**

|Screwdriver set |Komplet wkretakow |

Schraubendrehersatz |Set de tournevis |Juego de destornilladores

**6 pcs**



Магнитная Profi

Размер  
Size, mm



PH:1x75- PH,2x100-PH,3x150

SL5.5x100mm, SL 6.5x150mm, SL8x175mm

| 0,88 | — | 10

**RF-20713**  
**28245**

**НАБОР ОТВЕРТОК**

|Screwdriver set |Komplet wkretakow |

Schraubendrehersatz |Set de tournevis |Juego de destornilladores

**7 pcs**



**NEW**

Магнитная «Profi»

Размер  
Size, mm



PH:1x80,2x100,3x150mm

SL:4x100, 5.5x125, 6.5x150, 8x175mm

| — | — | —

**RF-2084**  
**11886**

**НАБОР ОТВЕРТОК**

|Screwdriver set |Komplet wkretakow |

Schraubendrehersatz |Set de tournevis |Juego de destornilladores

**8 pcs**

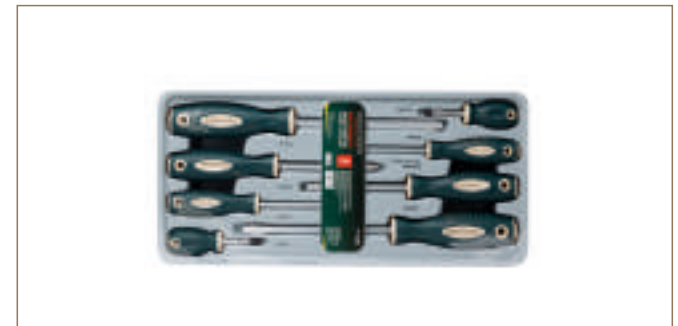

Размер  
Size, mm



PH:2x38mm, PH,1x75mm, 2x100 mm, 3x150 mm

SL 6x38mm-5x75mm-6x100mm-8x150mm

| 0,95 | — | 10

**RF-T2084B**  
**3202**

**НАБОР ОТВЕРТОК**

|Screwdriver set |Komplet wkretakow |

Schraubendrehersatz |Set de tournevis |Juego de destornilladores

**8 pcs**



Размер  
Size, mm



PH: 1x75mm, 2x38mm, 2x100mm, 3x150mm

SL: 5x75mm, 6x38mm, 6x100mm, 8x150mm

| 0,82 | — | 10

**RF-2142**  
**11888**

**НАБОР ОТВЕРТОК**

|Screwdriver set |Komplet wkretakow |Schraubendrehersatz |

Set de tournevis |Juego de destornilladores

**14 pcs**



Магнитная Profi

Размер  
Size, mm



PH:0x60,1X30,1X80 2X30,2X100,3X150mm

SL:3X75.3.5X100,4X100,5X30,6X30,  
5.5X125,6.5X150,8X175mm

| 1.35 | — | 5



**TORNAVIDA TAKIMI**

**RF-7008A**  
**27192**

**НАБОР ОТВЕРТОК**

| Screwdriver set | Komplet wkreŃaków |

**8 pcs**

Schraubendrehersatz | Set de tournevis | Juego de destornilladores

190-550 mm

**NEW**

Магнитная «Profi»

Размер  
Size, mm

SL:6.5x38mm,5.5x100mm,6.5x125mm;  
PH:2x38mm,1x75mm,2x125mm,3x125mm



**RF-7010A**  
**27193**

**НАБОР ОТВЕРТОК**

| Screwdriver set | Komplet wkreŃaków |

**10 pcs**

Schraubendrehersatz | Set de tournevis | Juego de destornilladores

190-550 mm

**NEW**

Магнитная «Profi»

Размер  
Size, mm

SL:5.5x100,6.5x125,8.0x150,9.5x175,6.5x38mm;  
PH:1x75,2x38,2x100,3x125mm



**RF-7002**  
**26536**

**НАБОР ОТВЕРТОК СИЛОВЫХ**

| Screwdriver set | Komplet wkreŃaków |

**2 pcs**

Schraubendrehersatz | Set de tournevis | Juego de destornilladores



**NEW**

Магнитная «Profi»

Размер  
Size, mm

SL:6.5x125mm;  
PH:2x125mm



**RF-7004**  
**26537**

**НАБОР ОТВЕРТОК СИЛОВЫХ**

| Screwdriver set | Komplet wkreŃaków |

**4 pcs**

Schraubendrehersatz | Set de tournevis | Juego de destornilladores



**NEW**

Магнитная «Profi»

Размер  
Size, mm

SL:5.5x100,6.5x125mm;  
PH:1x75,2x125mm



**RF-7006**  
**26538**

**НАБОР ОТВЕРТОК СИЛОВЫХ**

| Screwdriver set | Komplet wkreŃaków |

**6 pcs**

Schraubendrehersatz | Set de tournevis | Juego de destornilladores



**NEW**

Магнитная «Profi»

Размер  
Size, mm

SL:5.5x100,6.5x125,8.0x150mm;  
PH:1x75,2x100,3x125mm



**RF-2069**  
**3711**

**НАБОР ОТВЕРТОК СИЛОВЫХ**

| Set of power screwdrivers | Zestaw wkreŃarek (obsadek) siŃowych

**6 pcs**



Магнитная Profi

Размер  
Size, mm

PH:2x100mm, PH:3x150mm  
SL:5.5x125mm, SL:6.5x150mm, SL:10x200mm, SL:12x200mm



**RF-20714**  
**11885**

**НАБОР ОТВЕРТОК СИЛОВЫХ**

Set of power screwdrivers |

Zestaw wkreŃarek (obsadek) siŃowych

**7 pcs**



Магнитная Profi

Размер  
Size, mm

PH:1x80mm, PH:2x100mm, PH:3x150mm  
SL:5.5x125mm, SL:6.5x150mm, SL:8x150, SL:10x200mm



**RF-2108**  
**11887**

**НАБОР ОТВЕРТОК СИЛОВЫХ**

Set of power screwdrivers | Zestaw wkreŃarek (obsadek) siŃowych

**10 pcs**



Магнитная Profi

Размер  
Size, mm

PH:1x80,2x100,3x150,4x200mm  
SL:5.5x75,5.5x125,6.5x150,8x150,10x200,12x200mm



**DARBELİ TORNAVİDA TAKIMI | MANYETİK DARBELİ TORNAVİDA TAKIMI | DARBELİ TORNAVİDA VE BİT TAKIMLI**

**RF-7008**  
**26539**

**НАБОР ОТВЕРТОК СИЛОВЫХ**

| Screwdriver set | Komplet wkrętałów

**8 pcs**

Schraubendrehersatz | Set de tournevis | Juego de destornilladores

190-550 mm **NEW**



Магнитная «Профи»

**Размер Size, mm**

SL: 5.5x100, 6.5x125, 8.0x150, 9.5x175, 6.5x38mm; | — | — | —  
PH: 1x75, 2x38, 2x100, 3x125 mm

**RF-7010**  
**26540**

**НАБОР ОТВЕРТОК СИЛОВЫХ**

| Screwdriver set | Komplet wkrętałów

**10 pcs**

Schraubendrehersatz | Set de tournevis | Juego de destornilladores

190-550 mm **NEW**



Магнитная «Профи»

**Размер Size, mm**

SL: 6.5x38mm, 5.5x100mm, 6.5x125mm; | — | — | —  
PH: 1x38mm, 1x75mm, 2x125mm, 3x125mm

**RF-21310**  
**15216**

**НАБОР ОТВЕРТОК СИЛОВЫХ МАГНИТНЫХ**

| Set of power magnetic screwdrivers

**12 pcs**

Zestaw wkrętarek (obsadek) siłowych magnetycznych



**Размер Size, mm**

PH: 2x38, 0x75, 1x75, 2x100, | 2,67 | — | 10  
3x150, 4x200  
SL: 6.0x38, 3.2x75, 5.0x75,  
6.0x100, 8.0x150, 9.5x200

**RF-20814**  
**17737**

**НАБОР ОТВЕРТОК ДИЗЛЕКТРИЧЕСКИХ**

| Insulated changeable screwdriver | Zestaw wkrętał z wymiennymi

**8 pcs**

Schraubendreher Satz isoliert | Jeu d'outils isolés |  
Juego de destornilladores aislado



**Размер Size, mm**

PH: 0x60mm, PH.1x80, PH.2x100mm | 2,1 | — | 12  
SL: 2.5x75mm, 4.0x100 mm  
5.5x125 mm-6.5x150 mm

**RF-2119T**  
**19285**

**НАБОР ОТВЕРТОК TORX С ОТВЕРСТИЕМ**

| Screwdriver set | Komplet wkrętałów

**11 pcs**

Schraubendrehersatz | Set de tournevis | Juego de destornilladores

**NEW**



**Размер Size, mm**

TH6, 7, 8, 9, 10, 15x75mm; TH20, 25, 27x100mm; | — | — | —  
TH30x125mm; TH40x150mm

**RF-5064**  
**11557**

**ОТВЕРТКА УДАРНАЯ С НАБОРОМ БИТ**

| Impact screwdriver | Wkrętał udarowy | Schlagschrauber

**6 pcs**

Tournevis à choc | Destornillador de percusión



PH.2, PH.3  
SL 9, 11 mm  
5/16"-3/8"

**Размер Size, mm**

1,15 | 5 | 20

**RF-5171**  
**11558**

**ОТВЕРТКА УДАРНАЯ С НАБОРОМ БИТ**

| Impact screwdriver | Wkrętał udarowy | Schlagschrauber

**17 pcs**

Tournevis à choc | Destornillador de percusión



PH.2, PH.3  
SL9, SL 11  
PZ.2, PZ.3  
T25-T30-T40-T45-T50  
H6-H8-H10  
1/2" x 5/16"  
5/16"-3/8"

**Размер Size, mm**

1,2 | — | 20

**RF-5064A**  
**15445**

**ОТВЕРТКА УДАРНАЯ С НАБОРОМ БИТ**

| Impact screwdriver | Wkrętał udarowy | Schlagschrauber

**13 pcs**

Tournevis à choc | Destornillador de percusión



PH.1, PH.2, PH.3, PH.4x36 mm; PH.3x80 mm  
SL 5, SL6, SL7, SL 8x36 mm, SL 8x80 mm  
H7-H8x36 mm  
1/2"(F)x5/16"(F)

**Размер Size, mm**

1,09 | — | 20

**RF-5171A**  
**15462**

**ОТВЕРТКА УДАРНАЯ С НАБОРОМ БИТ**

| Impact screwdriver | Wkręćak udarowy | Schlagschrauber |  
Tournevis à choc | Destornillador de percusión |

**13** pcs

**DARBELİ TORNAVIDA VE BİT TAKIMLI**

- PH.1, PH.2, PH.3, PH.4x36 mm
- SL 5, SL 6, SL7, SL 8, SL 8 x36 mm
- H5-H6-H7-H8x36 mm
- 1/2"(F)x5/16"(F)



0,955 | — | 20

# ROCKFORCE



ВСПОМОГАТЕЛЬНЫЙ  
ИНСТРУМЕНТ

AUXILIARY TOOLS

NARZĘDZIA POMOCNICZE

YARDIMCI ALET VE EKIPMAN

8



**RF-616S...** КУВАЛДА  
Sledgehammer | Młotek



**NEW**

С фиброглассовой рукояткой

Код №	Артикул item №	Вес / Weight, g	L, mm			
26 350	RF-616S800	800	250	—	—	—
26 347	RF-616S1000	1000	250	—	—	—
26 348	RF-616S1500	1500	285	—	—	—
26 349	RF-616S2000	2000	285	—	—	—

**RF-01X0041** ФОНАРИК ПЕРЕНОСНОЙ СВЕТОДИОДНЫЙ  
**18234** | LED workshop lamp | Diodowa lampa warsztatowa | LED Werkstattlampe | Lampe d'atelier a LED |



В комплекте с батарейками | Complete with batteries

CUB	3xAAA	—	—

**RF-686ML3** ФОНАРЬ СВЕТОДИОДНЫЙ ТЕЛЕСКОПИЧЕСКИЙ  
**17615** | Telescopic led lamp | Latarka na wiat odiody teleskopowa



L, mm				
178-587	3 LED	2.27	—	—

**RF-02R060** РУЧНОЙ ДИНАМО-ФОНАРЬ (2 LED)  
**14959** Hand dynamo-lamp | Ręczna latarka dynamiczna



0,075	—	200

FENER SEYAR LED | EL FENERİ DİNAMO | LED LAMBA SEYAR

**RF-686A2** ФОНАРЬ СВЕТОДИОДНЫЙ ТЕЛЕСКОПИЧЕСКИЙ  
**17614** | Telescopic led lamp | Latarka na wiat odiody teleskopowa  
**2 pcs**



В комплекте с зеркалом смотровым / complete with viewing mirror

L, mm	∅, mm				
186-590	35	3 LED	2.27	—	—

**RF-01X0049** ФОНАРЬ СВЕТОДИОДНЫЙ НАЛОБНЫЙ  
**18235** | Diodowa lampka czołowa | LED head lamp | LED kopflampe | Lampe frontale LED | Linterna de diodo



- В комплекте с батарейками | Complete with batteries
- 3 световых режима | 3 light modes

CUB	3xAAA	—	—

**RF-08505** ЛАМПА СВЕТОДИОДНАЯ ПЕРЕНОСНАЯ  
**8966** | Workshop LED battery lamp | Diodowa lampa warsztatowa akumulatorowa | LED Akku-handleuchte | Lampe a LED rechargeable | Linterna LED recargable



2 магнита / magnets 2 крючка / hooks CHARGING TIME 2-3h Li-ion USB

3.7v 1800mAh	13000 MCD	30 / 7 LED WORK TIME
		9-10h - 7 LED
		4-5h - 30 LED

220V 1000mAh DC CHARGER 12V 1000mAh DC CHARGER

Размер Size, mm			
280x55x34	0,488	1	10

180°

**RF-01401** ЛАМПА СВЕТОДИОДНАЯ ПЕРЕНОСНАЯ  
**25710** | Workshop LED battery lamp | Diodowa lampa warsztatowa akumulatorowa | LED Akku-handleuchte | Lampe a LED rechargeable | Linterna LED recargable



**NEW**

3.7v 2500mAh 6W COB,

Аккумуляторная на магнитном шарнире с регулятором яркости 410 Lumen Защита гнезда зарядки

220V/USB	—	—

**MANYETİK KORUMA ÖRTÜSÜ | ARAYICI-TOPLAYICI MANYETİK**

**RF-01396 ФОНАРЬ СВЕТОДИОДНЫЙ АККУМУЛЯТОРНЫЙ С НАКОПИТЕЛЕМ И ФУНКЦИЕЙ ПУСКА А/М 19732**

| Workshop LED battery lamp | Diodowa lampa warsztatowa akumulatorowa | LED Akku-handleuchte | Lampe a LED rechargeable | Linterna LED recargable



**NEW**

400Amp  
12000mAh

Водонепроницаемый  
Ip54  
Индикатор зарядки

12V	480Lumen	60Lumen	—   —   —

**RF-88802A НАКИДКА ЗАЩИТНАЯ МАГНИТНАЯ НА КРЫЛО 26453**

| Magnetic protective cover over splash board

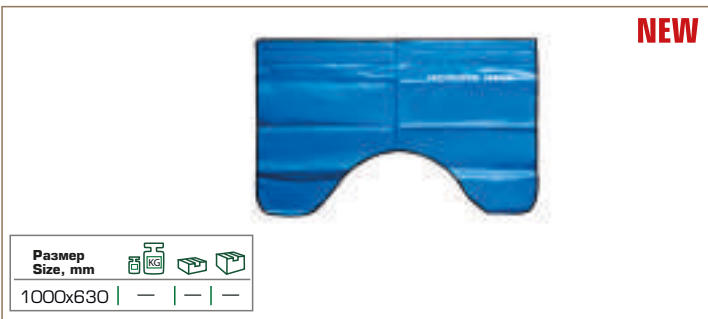

**NEW**

Размер Size, mm			
1000x630	—	—	—

**RF-88012 СБОРЩИК-ИСКАТЕЛЬ МАГНИТНЫЙ 17636**

| Magnetic pick up tool | Chwytnak z magnesem | Magnet Heber | Capteur magnétique | Herramienta levantadora magnética

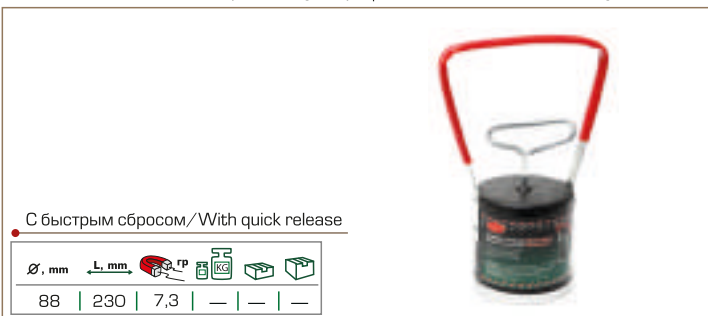

С быстрым сбросом / With quick release

Ø, mm	L, mm			
88	230	7,3	—	—

**RF-88011 СБОРЩИК-ИСКАТЕЛЬ МАГНИТНЫЙ 17635**

| Magnetic pick up tool | Chwytnak z magnesem | Magnet Heber | Capteur magnétique | Herramienta levantadora magnética

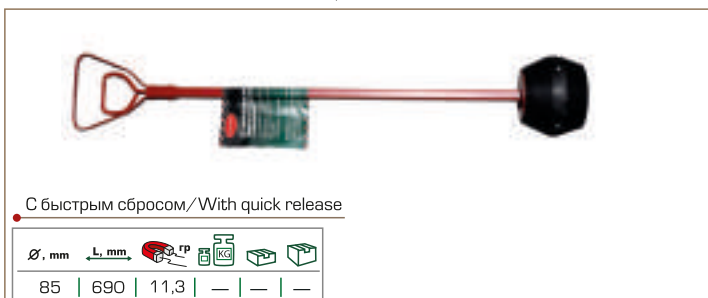

С быстрым сбросом / With quick release

Ø, mm	L, mm			
85	690	11,3	—	—

**RF-88803 НАКИДКА ЗАЩИТНАЯ МАГНИТНАЯ НА КРЫЛО 15405**

Magnetic protective cover over splash board



Размер Size, mm			
590x790	0,406	1	25

**RF-88802 НАКИДКА ЗАЩИТНАЯ МАГНИТНАЯ НА КРЫЛО 15406**

| Magnetic protective cover over splash board



Размер Size, mm			
630x830	0,245	1	50

**RF-88001Q БРАСЛЕТ-ДЕРЖАТЕЛЬ МАГНИТНЫЙ ДЛЯ МЕТИЗОВ 28783**

Bracelet-holder magnetic for hardware



**NEW**

**RF-8800... ДЕРЖАТЕЛЬ МАГНИТНЫЙ ДЛЯ ИНСТРУМЕНТА "ПЛАНКА"**

Magnetic holder for tooling platen | Uchwyt magnetyczny do narz dzia "listwa"

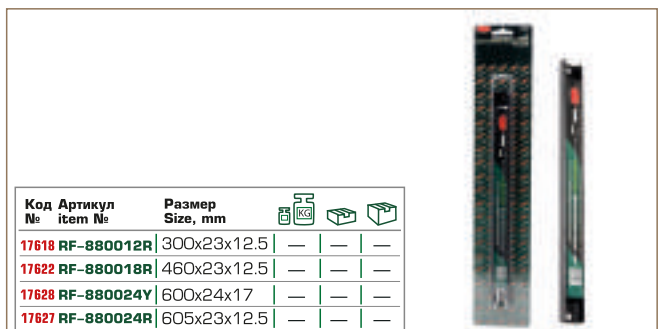

Код №	Артикул item №	Размер Size, mm			
17618	RF-880012R	300x23x12.5	—	—	—
17622	RF-880018R	460x23x12.5	—	—	—
17628	RF-880024Y	600x24x17	—	—	—
17627	RF-880024R	605x23x12.5	—	—	—

**MANİYETİK TAVA PASLANMAZ ÇELİK**

**RF-88001...** ЛОТОК МАГНИТНЫЙ ИЗ НЕРЖАВЕЮЩЕЙ СТАЛИ  
| Magnetic parts tray | Miska magnetyczna | Magnetschale |  
Bol magnétique | Bandeja de accesorios magnética



Код №	Артикул item №	Ø, mm	kg	mm	mm
17619	RF-88001-3	75	—	—	—
17620	RF-88001-4	102	—	—	—
17621	RF-88001-6	150	—	—	—
15371	RF-88001	150	—	—	—

**RF-88001PF 17624** ЛОТОК МАГНИТНЫЙ ПЛАСТИКОВЫЙ СКЛАДНОЙ  
| Fold-up magnetic plastic tray |  
Składana skrzynia folderowa magnetyczna plastikowa



Ø, mm	kg	mm	mm
125	—	—	—

**RF-88003N 11846** ЛОТОК МАГНИТНЫЙ ИЗ НЕРЖАВЕЮЩЕЙ СТАЛИ  
| Magnetic parts tray | Miska magnetyczna | Magnetschale |  
Bol magnétique | Bandeja de accesorios magnética



— 3 магнита | magnets

Размер Size, mm	kg	mm	mm
226x65x16.5	—	—	—

**RF-88004 11846** ЛОТОК МАГНИТНЫЙ ИЗ НЕРЖАВЕЮЩЕЙ СТАЛИ  
| Magnetic parts tray | Miska magnetyczna | Magnetschale |  
Bol magnétique | Bandeja de accesorios magnética



— 4 магнита | magnets

Размер Size, mm	kg	mm	mm
290x270	1,53	—	10

**RF-880010W 17617** ДЕРЖАТЕЛЬ МАГНИТНЫЙ ДЛЯ ИНСТРУМЕНТА  
for 4 pcs | Magnetic holder for tools | Uchwyt magnetyczny do narz dzia



kg	mm	mm
—	—	—

**RF-88001PB 17623** ЛОТОК МАГНИТНЫЙ ИЗ НЕРЖАВЕЮЩЕЙ СТАЛИ  
| Magnetic parts tray | Miska magnetyczna | Magnetschale |  
Bol magnétique | Bandeja de accesorios magnética



С дополнительным передвижным бортиком

Ø, mm	kg	mm	mm
150	—	—	—

**RF-88001R 17625** ЛОТОК МАГНИТНЫЙ ИЗ НЕРЖАВЕЮЩЕЙ СТАЛИ  
| Magnetic parts tray | Miska magnetyczna | Magnetschale |  
Bol magnétique | Bandeja de accesorios magnética



Размер Size, mm	kg	mm	mm
90x55	—	—	—

**RF-88002** ЛОТОК МАГНИТНЫЙ ИЗ НЕРЖАВЕЮЩЕЙ СТАЛИ  
| Magnetic parts tray | Miska magnetyczna | Magnetschale |  
Bol magnétique | Bandeja de accesorios magnética



— 2 магнита | magnets

Размер Size, mm	kg	mm	mm
240x140	0,745	—	20



MIKNATIS ESNEK | MIKNATIS TELESKOPIK

**RF-81225**  
**25903**  
**1/4"**

**НАСАДКА-МАГНИТ**  
Nozzle-magnet | Dysza-magnes



—	—	—	—

**RF-617L**  
**11846**

**МАГНИТ ГИБКИЙ С ПОДСВЕТКОЙ**  
| Flexible magnetic pick up tool with lighting |  
Elastyczny uchwyt magnetyczny



508	2.27	—	—	—

**RF-617D**  
**11602**

**МАГНИТ ТЕЛЕСКОПИЧЕСКИЙ**  
| Telescopic magnetic pick up tool | Chwytnak teleskopowy z magnezem |  
Teleskop magnet Heber | Capteur magnétique télescopique |  
Herramienta levantadora magnética, telescópica



127-635	0,5	0,043	50	200

**RF-617P05**  
**28780**

**МАГНИТ ТЕЛЕСКОПИЧЕСКИЙ**  
| Telescopic magnetic pick up tool | Chwytnak teleskopowy z magnezem |  
Teleskop magnet Heber | Capteur magnétique télescopique |  
Herramienta levantadora magnética, telescópica



126-630	0,5	—	—	—

**RF-6170...** **МАГНИТ ГИБКИЙ**

| Elastyczny uchwyt magnetyczny | Flexible magnetic pick up tool |  
Elastische Magnethalterung | Capteur magnétique | Mango magnético flexible



Код №	Артикул item №					
3252	RF-61702	520	0,6	0,145	25	100
3261	RF-61701	—	1,6	0,19	25	50

**RF-11523** **МАГНИТ ТЕЛЕСКОПИЧЕСКИЙ "РУКА"**

| Telescopic magnetic pick up tool | Chwytnak teleskopowy z magnezem |  
Teleskop magnet Heber | Capteur magnétique télescopique |  
Herramienta levantadora magnética, telescópica

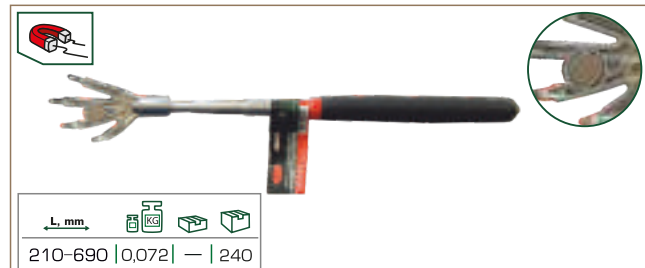

210-690	0,072	—	240

**RF-617PL** **МАГНИТ ТЕЛЕСКОПИЧЕСКИЙ**

| Telescopic magnetic pick up tool | Chwytnak teleskopowy z magnezem |  
Teleskop magnet Heber | Capteur magnétique télescopique |  
Herramienta levantadora magnética, telescópica



160-850	2,3	—	—	—

**RF-617PT** **МАГНИТ ТЕЛЕСКОПИЧЕСКИЙ**  
**28781**

| Telescopic magnetic pick up tool | Chwytnak teleskopowy z magnezem |  
Teleskop magnet Heber | Capteur magnétique télescopique |  
Herramienta levantadora magnética, telescópica



126-550	1,6	—	—	—



MIKNATIS TELESKOPIK | AYNA TELESKOPIK

**RF-617H 17608** **МАГНИТ ТЕЛЕКОПИЧЕСКИЙ С ШАРНИРОМ**  
| Telescopic magnetic pick up tool | Chwytnak teleskopowy z magnesem |  
Teleskop magnet Heber | Capteur magnétique telescopique |  
Herramienta levantadora magnética, telescópica

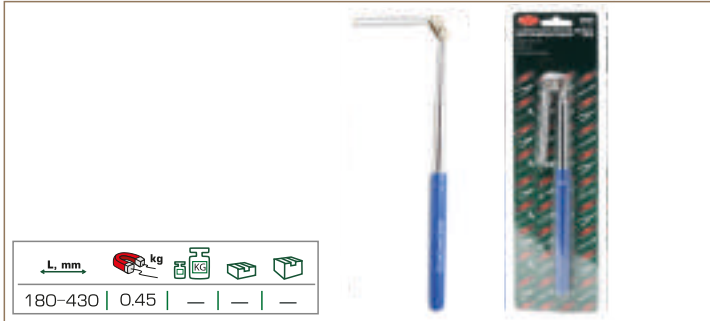

**RF-617PA 17610** **МАГНИТ ТЕЛЕКОПИЧЕСКИЙ**  
| Telescoping magnet | Magnes teleskopowy |



**RF-88901M 17638** **ЗАХВАТ РУЧНОЙ "PICK UP" ГИБКИЙ С МАГНИТОМ**  
| Flexible hand pick-up tool with magnet / and lighting |  
Uchwytręcny "pick up" elastyczny z magnesem |



**RF-88901L 17637** **ЗАХВАТ РУЧНОЙ "PICK UP" ГИБКИЙ С МАГНИТОМ И ПОДСВЕТКОЙ**  
| Flexible hand pick-up tool with magnet / and lighting |  
Uchwytręcny "pick up" elastyczny z magnesem i podświetleniem

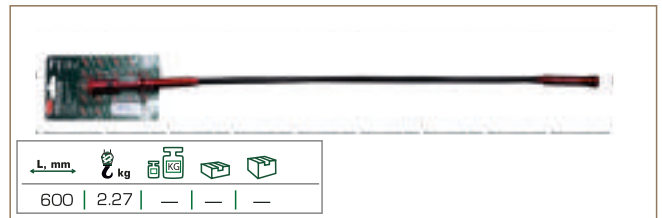

**RF-617 207** **ПРИСПОСОБЛЕНИЕ ДЛЯ ОСМОТРА УЗЛОВ И АГРЕГАТОВ**  
| Device for examination of assemblies and units |  
Narzędzie do kontroli w z yw i agregatyw



**RF-617C 17607** **ЗЕРКАЛО СМОТРОВОЕ ТЕЛЕКОПИЧЕСКОЕ**  
| Rectangular telescopic inspection mirror | Lusterko inspekcyjne |  
Miroir d'inspection | Espejo rectangular telescopico de inspección



**RF-617R 17612** **ЗЕРКАЛО СМОТРОВОЕ ТЕЛЕКОПИЧЕСКОЕ**  
| Rectangular telescopic inspection mirror | Lusterko inspekcyjne |  
Miroir d'inspection | Espejo rectangular telescopico de inspección



**RF-617RL 17613** **ЗЕРКАЛО СМОТРОВОЕ ТЕЛЕКОПИЧЕСКОЕ**  
| Magnetic parts tray | Miska magnetyczna | Magnetschale |  
Bol magnétique | Bandeja de accesorios magnética

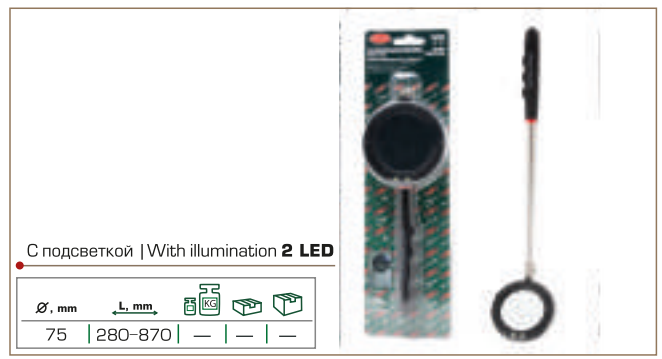

**MANYETİK AKSESUVAR TAKIMI**

**RF-617A2**

**17604**

**3 pcs**

**НАБОР ЗЕРКАЛ СМОТРОВЫХ С ТЕЛЕСКОПИЧЕСКИМ ДЕРЖАТЕЛЕМ И МАГНИТОМ**

| Telescopic magnetic pick up tool | Chwytnak teleskopowy z magnesem | Teleskop magnet Heber | Capteur magnétique télescopique | Herramienta levantadora magnética, telescópica



Ø, mm	Ø, mm	L, mm			
35	51	140-630	—	—	—

**RF-617AM**

**17606**

**3 pcs**

**НАБОР ЗЕРКАЛ СМОТРОВЫХ С ТЕЛЕСКОПИЧЕСКИМ ДЕРЖАТЕЛЕМ, МАГНИТОМ И ПОДСВЕТКОЙ**

| Telescopic magnetic pick up tool with lighting



Ø, mm	Ø, mm	L, mm			
35	57	195-810	—	—	—

**RF-88902**

**17639**

**2 pcs**

**НАБОР АКССУАРОВ МАГНИТНЫХ**

| Set of magnetic accessories | Zestaw luster obserwacyjnych zuchwytem teleskopowym, magnesem i pod wietleniem



Захват / capture **Pick Up**

Ø, mm	L, mm			
150	600	—	—	—

**RF-617A3**

**17605**

**3 pcs**

**НАБОР АКССУАРОВ МАГНИТНЫХ**

| Set of magnetic accessories | Zestaw luster obserwacyjnych zuchwytem teleskopowym, magnesem i pod wietleniem

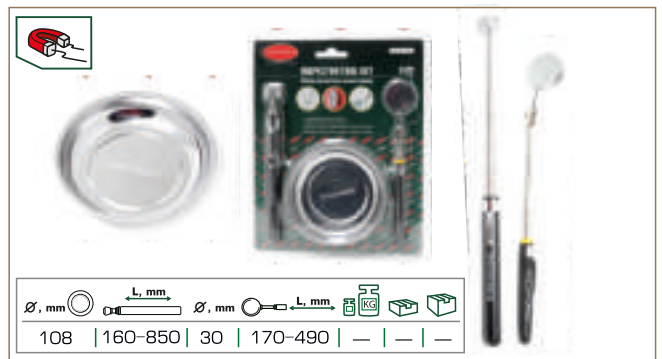

Ø, mm	L, mm	Ø, mm	L, mm			
108	160-850	30	170-490	—	—	—

**RF-8800A4**

**17634**

**5 pcs**

**НАБОР АКССУАРОВ МАГНИТНЫХ**

| Set of magnetic accessories | Zestaw luster obserwacyjnych zuchwytem teleskopowym, magnesem i pod wietleniem



Ø, mm	Размер Size, mm	Размеры   Size, mm			
148	136x237	460x23x12.5x2шт	—	—	—

**RF-88004T**

**17631**

**4 pcs**

**НАБОР ЛОТКОВ МАГНИТНЫХ**



Размер Size, mm		kg		
150x110x120	0.6	—	—	—
210x110x120	0.77	—	—	—
270x110x120	1	—	—	—
310x110x120	1.17	—	—	—

**RF-8800A3**

**17633**

**3 pcs**

**НАБОР ДЕРЖАТЕЛЕЙ МАГНИТНЫХ ДЛЯ ИНСТРУМЕНТА "ПЛАНКА"**

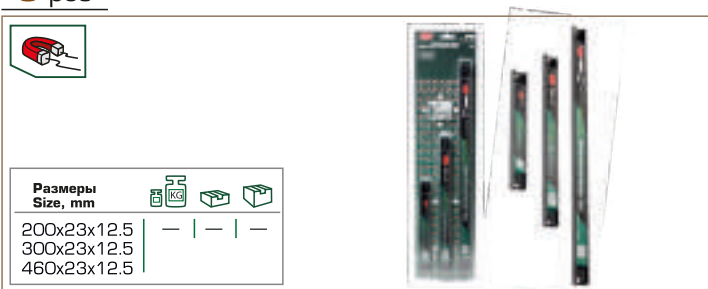

Размеры Size, mm			
200x23x12.5	—	—	—
300x23x12.5	—	—	—
460x23x12.5	—	—	—

**RF-6941110**

**19547**

**ПИНЦЕТ ПРЯМОЙ**

Straight tweezers | P, seta bezpo.redni



L, mm			
125	—	—	—

**NEW**

CIMBIZLAR | CIMBIZ KÜMESİ | ARAVA KANCA YAĞ KAÇIŞI SÖKÜCÜ

**RF-6491140 ПИНЦЕТ ПРЯМОЙ АНТИМАГНИТНЫЙ 26221** | Straight anti-magnetic tweezer | Pęseta bezpośredni anty-magnetycznego

**NEW**



Steel 302  
HRC40

L, mm	KG	Box	Box
140	-	-	-

**RF-6943110 ПИНЦЕТ ИЗОГНУТЫЙ 19548** | Curved tweezers | Pęseta zakrzywiona

**NEW**



L, mm

KG	Box	Box
125	-	-

**RF-6493125 ПИНЦЕТ ИЗОГНУТЫЙ АНТИМАГНИТНЫЙ 26222** | Anti-magnetic curved tweezers | Pęseta zakrzywiona anty-magnetycznego

**NEW**



Steel 302  
HRC40

L, mm	KG	Box	Box
115	-	-	-

**RF-69414 НАБОР ПИНЦЕТОВ 28431 4 pcs** | Tweezers Set | Zestaw pincet

**NEW**



L, mm

KG	Box	Box
120	-	-

**RF-4111 СЪЕМНИК САЛЬНИКОВ "КРЮЧОК" 17090**



KG	Box	Box
0,042	-	100

**RF-904U4 НАБОР КРЮЧКОВ ДЛЯ ДЕМОНТАЖА САЛЬНИКОВ 19571 4 pcs** | Set of hooks for removing seals | Zestaw haczyków do demontażu uszczelnień

**NEW**



KG	Box	Box
-	-	-

**RF-903G13 НАБОР СЪЕМНИКОВ УПЛОТНИТЕЛЬНЫХ КОЛЕЦ И САЛЬНИКОВ "КРЮЧКИ" 17070 3 pcs** | Set of pullers of o-rings and seal glands "hooks" | Zestaw narzędzi do usuwania pierścieni uszczelniających i dławnic "haki"



KG	Box	Box
0,23	-	50

**RF-3311132 СЪЕМНИК САЛЬНИКОВ 15888**



KG	Box	Box
0,48	-	20

KEÇE VE SIKILAŞTIRMA CANTALARIN SÖKÜMÜ İÇİN KANCA TAKIMI | BIÇAK DIELEKTRİK | BIÇAK

**RF-906G13** **НАБОР СЪЕМНИКОВ УПЛОТНИТЕЛЬНЫХ КОЛЕЦ И САЛЬНИКОВ**  
15481  
6 pcs  
Set of pullers of o-rings and seal glands |  
Zestaw narzędzi do usuwania pierścieni uszczelniających i łożnic



**RF-920G1** **НАБОР ИНСТРУМЕНТОВ ДЛЯ СНЯТИЯ И УСТАНОВКИ САЛЬНИКОВ**  
17833  
Tool set for removal and installation of seal glands |  
Zestaw narzędzi do usuwania i instalowania łożnic



**RF-927G1** **НАБОР ИНСТРУМЕНТОВ ДЛЯ СНЯТИЯ И УСТАНОВКИ САЛЬНИКОВ**  
17726  
27 pcs  
Tool set for removal and installation of seal glands |  
Zestaw narzędzi do usuwania i instalowania łożnic



**RF-123N** **НОЖ ДИЭЛЕКТРИЧЕСКИЙ ДЛЯ СНЯТИЯ ИЗОЛЯЦИИ**  
3651  
| Insulated cable knife | Nóż dla elektryków izolowany |  
Kabelmessergerad | Cou-teaud'electricien | Cuchillo electricista aislante

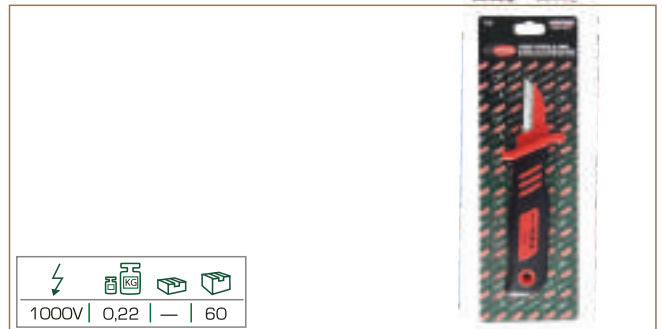

**RF-124N** **НОЖ ДИЭЛЕКТРИЧЕСКИЙ ДЛЯ СНЯТИЯ ИЗОЛЯЦИИ**  
3658  
| Rectangular telescopic inspection mirror | Lusterko inspekcyjne |  
Miroir d'inspection | Espejo rectangular telescópico de inspección



**RF-5055P43M** **НОЖ СКЛАДНОЙ МИНИ**  
25712  
| Mini folding knife | Nóż składany mini



**RF-5055P4** **НОЖ УНИВЕРСАЛЬНЫЙ**  
26220  
| Pocket knife | Nóż uniwersalny



**RF-5055P42** **НОЖ УНИВЕРСАЛЬНЫЙ**  
25711  
| Pocket knife | Nóż uniwersalny





**RF-5055P44 25713** **НОЖ УНИВЕРСАЛЬНЫЙ**  
|Pocket knife| Nóż uniwersalny



В металлическом корпусе  
С запасными лезвиями 2pcs



**NEW**

**RF-150...** **ЛЕНТА ИЗОЛЯЦИОННАЯ ТЕРМОСТОЙКАЯ**  
|Insulation tape| Taśma elektroizolacyjna | Isolierband | Ruban électrique | Cintaaislante

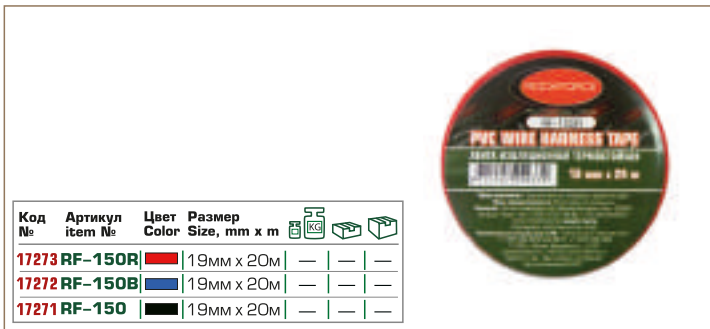

Код №	Артикул item №	Цвет Color	Размер Size, mm x m	KG	PCB	Box
17273	RF-150R	Red	19мм x 20м	—	—	—
17272	RF-150B	Blue	19мм x 20м	—	—	—
17271	RF-150	Black	19мм x 20м	—	—	—

**YALITIM BANDI | TUTKAL SHRINK BORU SETI**

**RF-130... 172...** **ЛЕНТА ИЗОЛЯЦИОННАЯ**  
|Insulation tape| Taśma elektroizolacyjna | Isolierband | Ruban électrique | Cintaaislante

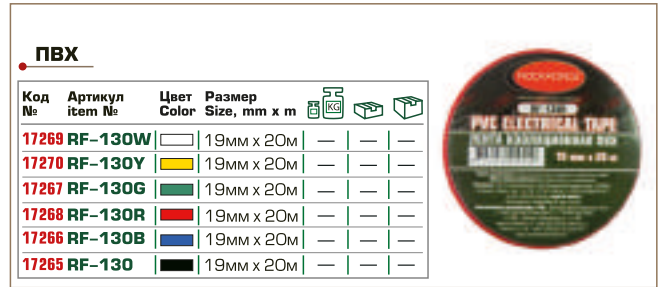

**• ПВХ**

Код №	Артикул item №	Цвет Color	Размер Size, mm x m	KG	PCB	Box
17269	RF-130W	White	19мм x 20м	—	—	—
17270	RF-130Y	Yellow	19мм x 20м	—	—	—
17267	RF-130G	Green	19мм x 20м	—	—	—
17268	RF-130R	Red	19мм x 20м	—	—	—
17266	RF-130B	Blue	19мм x 20м	—	—	—
17265	RF-130	Black	19мм x 20м	—	—	—

**RF-3216 Супер-Авто 26566** **НАБОР ТРУБОК КЛЕЕВЫХ ТЕРМОУСАДОЧНЫХ**

|Set of heat-shrink adhesive tubes | Zestaw rurek klejowych termokurczliwych

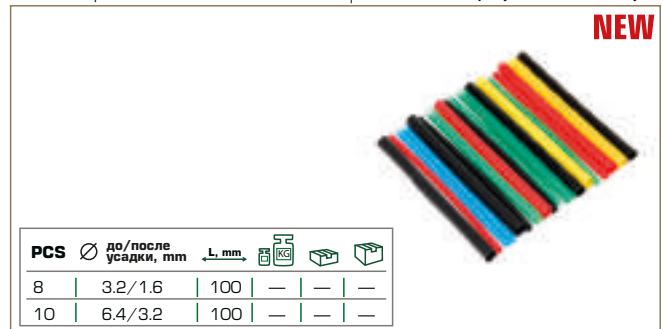

**NEW**

PCS	Ø до/после усадки, мм	L, mm	KG	PCB	Box
8	3.2/1.6	100	—	—	—
10	6.4/3.2	100	—	—	—

**RF-12742 Супер-Клеевой 26567** **НАБОР ТРУБОК КЛЕЕВЫХ ТЕРМОУСАДОЧНЫХ**

|Set of heat-shrink adhesive tubes | Zestaw rurek klejowych termokurczliwych

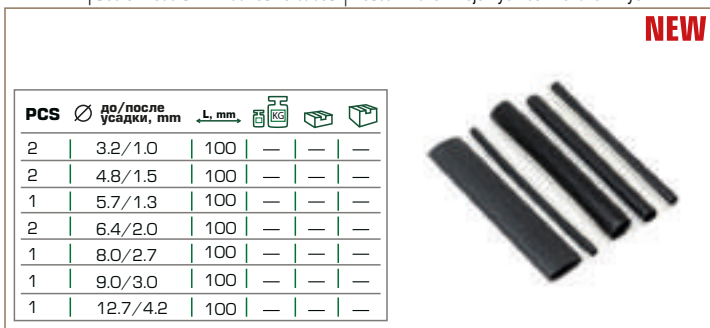

**NEW**

PCS	Ø до/после усадки, мм	L, mm	KG	PCB	Box
2	3.2/1.0	100	—	—	—
2	4.8/1.5	100	—	—	—
1	5.7/1.3	100	—	—	—
2	6.4/2.0	100	—	—	—
1	8.0/2.7	100	—	—	—
1	9.0/3.0	100	—	—	—
1	12.7/4.2	100	—	—	—

**RF-6432 Универсал-Авто 26568** **НАБОР ТРУБОК КЛЕЕВЫХ ТЕРМОУСАДОЧНЫХ**

|Set of heat-shrink adhesive tubes | Zestaw rurek klejowych termokurczliwych

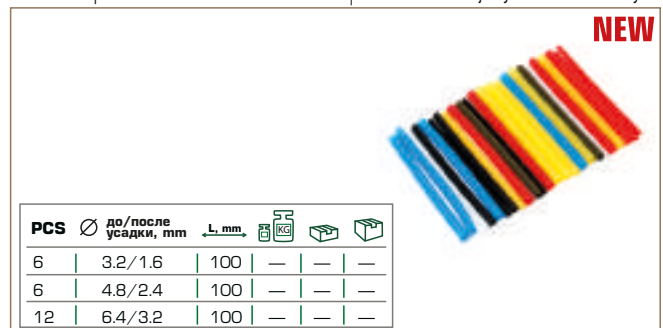

**NEW**

PCS	Ø до/после усадки, мм	L, mm	KG	PCB	Box
6	3.2/1.6	100	—	—	—
6	4.8/2.4	100	—	—	—
12	6.4/3.2	100	—	—	—

**RF-1050 Супер-Максимум 26934** **НАБОР ТРУБОК КЛЕЕВЫХ ТЕРМОУСАДОЧНЫХ**

|Set of heat-shrink adhesive tubes | Zestaw rurek klejowych termokurczliwych

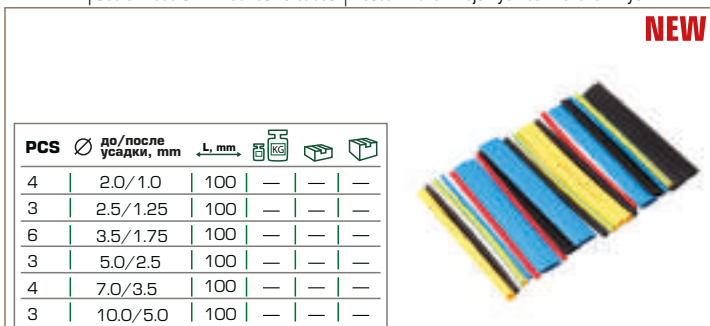

**NEW**

PCS	Ø до/после усадки, мм	L, mm	KG	PCB	Box
4	2.0/1.0	100	—	—	—
3	2.5/1.25	100	—	—	—
6	3.5/1.75	100	—	—	—
3	5.0/2.5	100	—	—	—
4	7.0/3.5	100	—	—	—
3	10.0/5.0	100	—	—	—

**RF-K1608 Колор № 16 26939** **НАБОР ТРУБОК КЛЕЕВЫХ ТЕРМОУСАДОЧНЫХ**

|Set of heat-shrink adhesive tubes | Zestaw rurek klejowych termokurczliwych

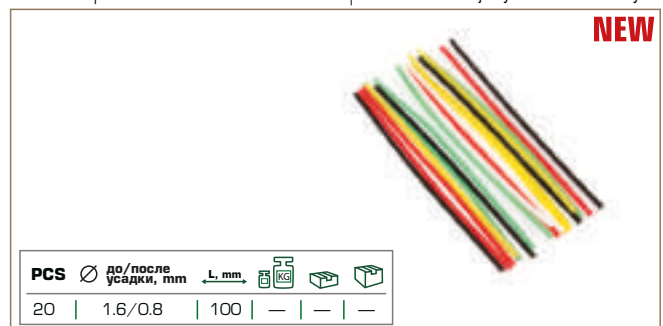

**NEW**

PCS	Ø до/после усадки, мм	L, mm	KG	PCB	Box
20	1.6/0.8	100	—	—	—

**TUTKAL SHRINK BORU SETI**

**RF-K2412 Колор № 24**

**26940**

**НАБОР ТРУБОК КЛЕЕВЫХ ТЕРМОУСАДОЧНЫХ**

| Set of heat-shrink adhesive tubes | Zestaw rurek klejowych termokurczliwych



**NEW**

PCS	Ø до/после усадки, mm	L, mm				
20	2.4/1.2	100	—	—	—	—

**Колор № 32**

**27365**

**НАБОР ТРУБОК КЛЕЕВЫХ ТЕРМОУСАДОЧНЫХ**

| Set of heat-shrink adhesive tubes | Zestaw rurek klejowych termokurczliwych



**NEW**

PCS	Ø до/после усадки, mm	L, mm				
20	2.0/1.6	100	—	—	—	—

**Колор № 48**

**27366**

**НАБОР ТРУБОК КЛЕЕВЫХ ТЕРМОУСАДОЧНЫХ**

| Set of heat-shrink adhesive tubes | Zestaw rurek klejowych termokurczliwych



**NEW**

PCS	Ø до/после усадки, mm	L, mm				
20	4.8/2.4	100	—	—	—	—

**RF-K6432 Колор №64**

**26941**

**НАБОР ТРУБОК КЛЕЕВЫХ ТЕРМОУСАДОЧНЫХ**

| Set of heat-shrink adhesive tubes | Zestaw rurek klejowych termokurczliwych



**NEW**

PCS	Ø до/после усадки, mm	L, mm				
20	6.4/3.2	100	—	—	—	—

**RF-K9548 Колор №100**

**26937**

**НАБОР ТРУБОК КЛЕЕВЫХ ТЕРМОУСАДОЧНЫХ**

| Set of heat-shrink adhesive tubes | Zestaw rurek klejowych termokurczliwych



**NEW**

PCS	Ø до/после усадки, mm	L, mm				
20	4.8/9.5	100	—	—	—	—

**Супер-Колор**

**27367**

**НАБОР ТРУБОК КЛЕЕВЫХ ТЕРМОУСАДОЧНЫХ**

| Set of heat-shrink adhesive tubes | Zestaw rurek klejowych termokurczliwych



**NEW**

PCS	Ø до/после усадки, mm	L, mm				
14	7.0/3.5	100	—	—	—	—

**RF-7035 Универсал-Авто-Профи**

**26938**

**НАБОР ТРУБОК КЛЕЕВЫХ ТЕРМОУСАДОЧНЫХ**

| Set of heat-shrink adhesive tubes | Zestaw rurek klejowych termokurczliwych



**NEW**

PCS	Ø до/после усадки, mm	L, mm				
6	3.5/1.75	100	—	—	—	—
6	5.0/2.5	100	—	—	—	—
6	7.0/3.5	100	—	—	—	—

**RF-1155 Супер-Электро**

**26942**

**НАБОР ТРУБОК КЛЕЕВЫХ ТЕРМОУСАДОЧНЫХ**

| Set of heat-shrink adhesive tubes | Zestaw rurek klejowych termokurczliwych



**NEW**

PCS	Ø до/после усадки, mm	L, mm				
6	3.5/1.75	100	—	—	—	—
6	5.0/2.5	100	—	—	—	—
6	7.0/3.5	100	—	—	—	—
2	11.0/5.5	100	—	—	—	—

TUTKAL SHRINK BORU SETI | MAKAS ÇOK İŞLEVLİ

**RF-4824 Универсал-Максимум**

**26943 НАБОР ТРУБОК КЛЕЕВЫХ ТЕРМОУСАДОЧНЫХ**

|Set of heat-shrink adhesive tubes | Zestaw rurek klejowych termokurczliwych



**NEW**

PCS	Ø до/после усадки, мм	L, mm			
6	1.6/0.8	100	—	—	—
2	2.4/1.2	100	—	—	—
4	3.2/1.6	100	—	—	—
2	4.8/2.4	100	—	—	—
4	6.4/3.2	100	—	—	—
4	9.5/4.8	100	—	—	—

**RF-3210 Универсал-Электро**

**26944 НАБОР ТРУБОК КЛЕЕВЫХ ТЕРМОУСАДОЧНЫХ**

|Set of heat-shrink adhesive tubes | Zestaw rurek klejowych termokurczliwych



**NEW**

PCS	Ø до/после усадки, мм	L, mm			
6	3.2/1.0	100	—	—	—
6	4.8/2.4	100	—	—	—
6	6.4/3.2	100	—	—	—
3	9.5/4.8	100	—	—	—

**RF-1525 Автоотличный**

**26935 НАБОР ТРУБОК КЛЕЕВЫХ ТЕРМОУСАДОЧНЫХ**

|Set of heat-shrink adhesive tubes | Zestaw rurek klejowych termokurczliwych



**NEW**

Термоусадочный соединительный обжим 2шт  
Паяльная гильза- 2шт

PCS	Ø до/после усадки, мм	L, mm			
6	8,0x2,0	200	—	—	—
2	6,0x2,0	200	—	—	—
2	11,0x2,4	200	—	—	—
1	19,0x6,0	200	—	—	—
1	24,0x8,0	200	—	—	—

**RF-1995 Электрик**

**26936 НАБОР ТРУБОК КЛЕЕВЫХ ТЕРМОУСАДОЧНЫХ**

|Set of heat-shrink adhesive tubes | Zestaw rurek klejowych termokurczliwych



**NEW**

PCS	Ø до/после усадки, мм	L, mm			
5	1.6/0.8	200	—	—	—
5	2.4/1.6	200	—	—	—
5	3.2/1.6	200	—	—	—
5	4.8/2.4	200	—	—	—
4	6.4/3.2	200	—	—	—
4	9.5/4.8	200	—	—	—
3	12.7/6.4	200	—	—	—
3	15.8/8.0	200	—	—	—
3	19.0/9.5	200	—	—	—

**ХОМУТ ЧЕРВЯЧНЫЙ МЕТАЛЛИЧЕСКИЙ**

|Metal worm drive clamp | Zacisk dodatkowy metalowy



**NEW**

Антикоррозийное покрытие Zn 9mkm  
Гальванизированная сталь  
Размер ключа 7mm  
Ширина ленты 9mm

Код №	Артикул item №	PCS			
25 830 RF 8-12		100	—	—	—
25 831 RF 10-16		100	—	—	—
25 832 RF 12-22		100	—	—	—
25 833 RF 16-27		100	—	—	—
25 834 RF 25-40		50	—	—	—
25 835 RF 30-45		50	—	—	—
25 836 RF 35-55		50	—	—	—
25 837 RF 40-60		50	—	—	—
25 838 RF 50-70		25	—	—	—
25 839 RF 60-80		25	—	—	—
25 840 RF 70-90		25	—	—	—
25 841 RF 80-100		25	—	—	—
25 842 RF 90-110		25	—	—	—
25 843 RF 100-120		25	—	—	—
25 844 RF 110-130		25	—	—	—
25 845 RF 120-140		25	—	—	—
25 846 RF 130-150		25	—	—	—
25 847 RF 140-160		25	—	—	—

**RF-6982**

**26288 НОЖНИЦЫ МНОГОФУНКЦИОНАЛЬНЫЕ**

|Nożyczki wielofunkcyjne | Scissors, multifunctional



**NEW**

L, mm			
145	—	—	—

**RF-6982A**  
**5882**

**НОЖНИЦЫ МНОГОФУНКЦИОНАЛЬНЫЕ**

|Electrician scissors | Nożyczki dla elektryków | Elektrische Schere | Ciseaux pour electriciens | Tijeras eléctricos



L, mm			
145	0,081	—	120

**MAKAS ÇOK İŞLEVLİ | BRÜLÖR GAZLI**

**RF-6983** **НОЖНИЦЫ ТЕХНИЧЕСКИЕ**  
**1361** | Electricianscissors | Nożyczki dla elektryków | ElektrischeSche | Ciseauxpourelectrici | Tijeras eléctricos



**RF-6984** **НОЖНИЦЫ ТЕХНИЧЕСКИЕ УДЛИНЕННЫЕ**  
**26289** **8 pcs** | Technical extra-long scissors | Nożyczki techniczne wydłużone |

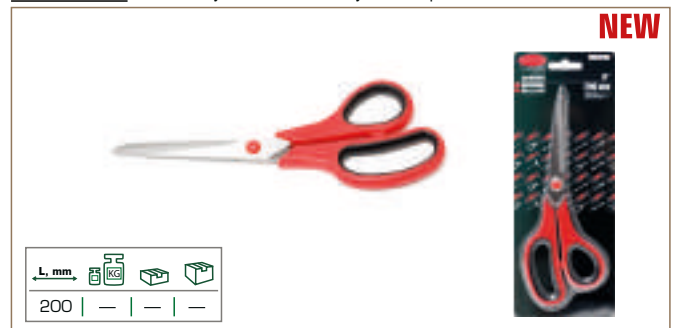

**RF-60GBP** **ГОРЕЛКА ГАЗОВАЯ MINI**  
**16309** | Gas torch mini | Palnik gazowy mini



**RF-162GB** **ГОРЕЛКА ГАЗОВАЯ**  
**16305** | Gas torch | Palnik gazowy



**RF-175GB** **ГОРЕЛКА ГАЗОВАЯ**  
**25919** | Gas torch | Palnik gazowy



**RF-195GB** **ГОРЕЛКА ГАЗОВАЯ**  
**25920** | Gas torch | Palnik gazowy

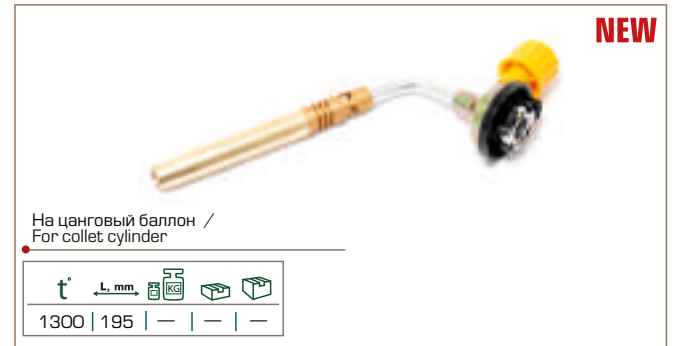

**RF-88GBP** **ГОРЕЛКА ГАЗОВАЯ**  
**16311** | Gas torch | Palnik gazowy



**RF-190GS** **ГОРЕЛКА ГАЗОВАЯ**  
**16306** | Gas torch | Palnik gazowy





GAZLI BRÜLÖR LEHİMLİ | DELİK ZIMBA SETİ | UTILITY BAR

**RF-15037** ГОРЕЛКА ГАЗОВАЯ ДЛЯ ПАЙКИ  
**16304** | Brazing gas torch | Palnik gazowy do spawania

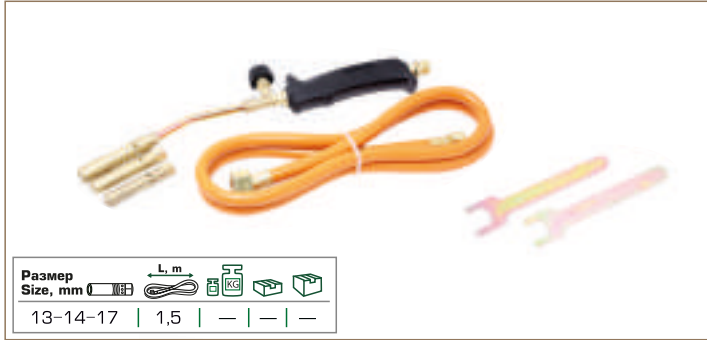

**RF-245GB** РЕЗАК С ДВОЙНЫМ СОПЛОМ  
**16307** | Krajarka (nyż)z podwójną dysz |

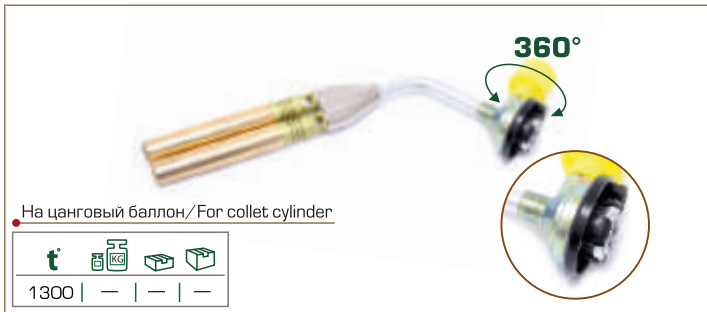

**RF-249BSI** ПЯЛЬНИК ГАЗОВЫЙ  
**16308** | Gas-heated soldering iron | Lutownica gazowa  
**9** pcs



**RF-60SGB** ГОРЕЛКА ГАЗОВАЯ КРОВЕЛЬНАЯ  
**16310** | Roof gas torch | Palnik gazowydachowy

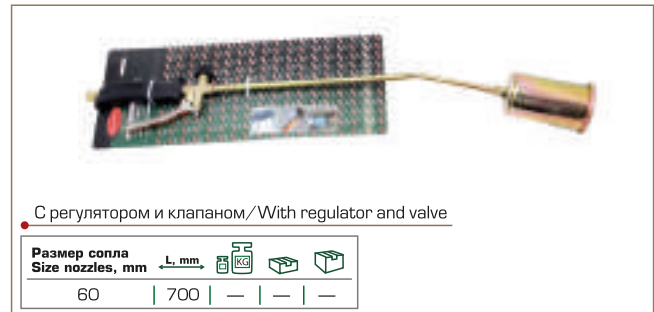

**RF-0752GB** ГОРЕЛКА ГАЗОВАЯ КРОВЕЛЬНАЯ  
**6303** | Roof gas torch | Palnik gazowydachowy

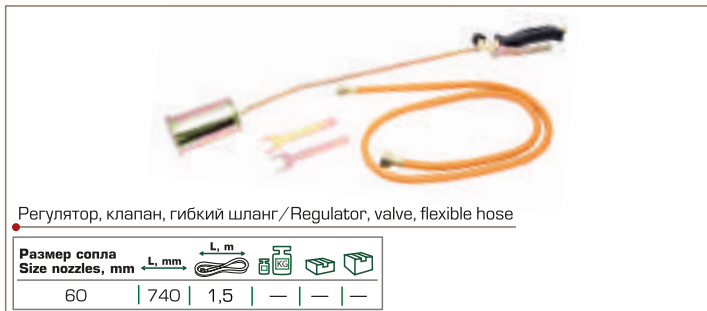

**RF-904W...** МОНТИРОВКА-ГВОЗДОДЕР  
**1645...** | Utility-bar | Wyciągacz gwo dzi

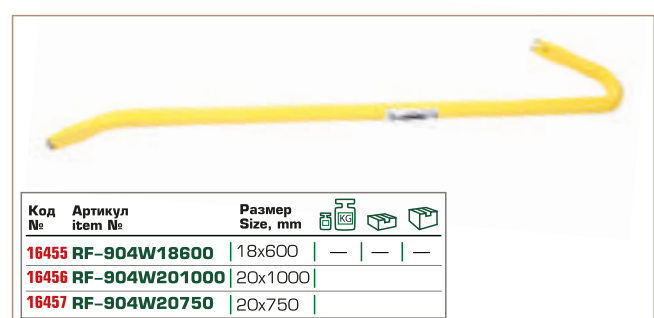

**RF-750...** МОНТИРОВКА-ГВОЗДОДЕР  
| Utility-bar | Wyciągacz gwo dzi

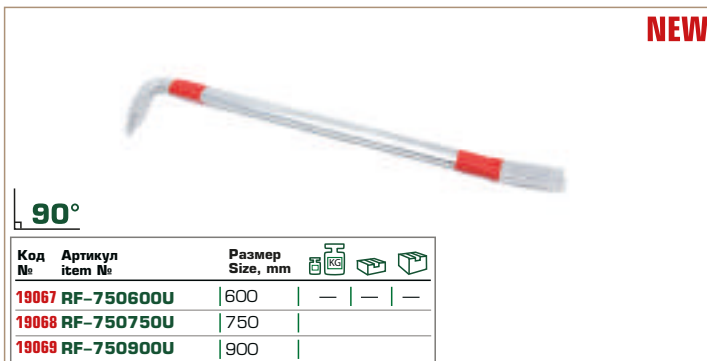

**RF-31291** НАБОР ПРОБОЙНИКОВ  
**16388** | Set of punchers | Zestaw przebijaczy  
**12** pcs

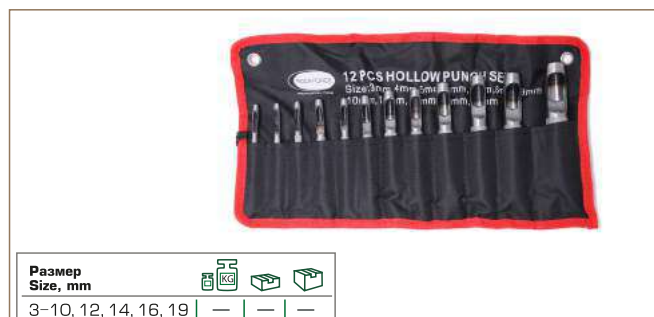

**DELİK ZIMBA SETİ | CAM VANTUZU TEKLİ**

**RF-3691**  
**16389**  
**6 pcs**

**НАБОР ПРОБОЙНИКОВ**  
| Set of punchers | Zestaw przebijaczy



Размер Size, mm			
3-8	—	—	—

**RF-34031400**  
**17458**

**ЩЕТКА ДЛЯ УБОРКИ**  
| Brush cleaner | Szczotka do sprz tania

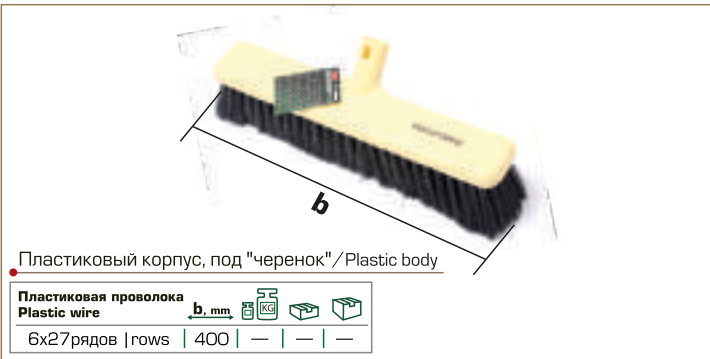

• Пластиковый корпус, под "черенок" / Plastic body

Пластиковая проволока Plastic wire	<b>b, mm</b>			
6x27рядов   rows	400	—	—	—

**RF-3991**  
**16392**  
**9 pcs**

**НАБОР ПРОБОЙНИКОВ**  
| Set of punchers | Zestaw przebijaczy

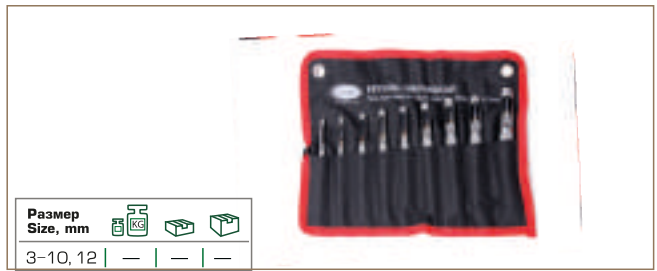

Размер Size, mm			
3-10, 12	—	—	—

**RF-3404G**  
**17459**

**РУЧКА ЖЕЛЕЗНАЯ ТЕЛЕСКОПИЧЕСКАЯ  
ДЛЯ ЩЕТКИ**  
| Iron telescopic handle for brush | Uchwyt żelazny teleskopowy do szczotki

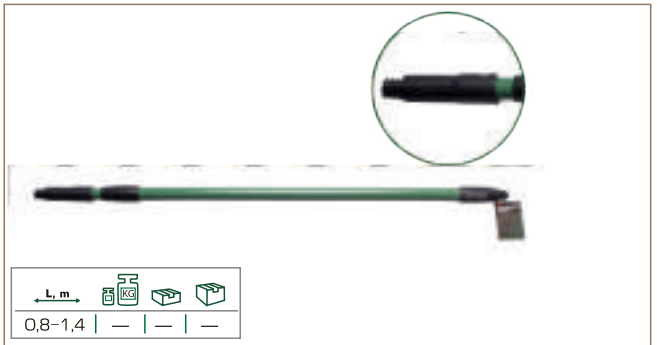

<b>L, m</b>			
0,8-1,4	—	—	—

**RF-63401A** **СЪЕМНИК СТЕКОЛ ОДНОЗАЖИМНОЙ**  
**18581** | One-clamp remover of glasses | Narzędzie do demonta u szyb jednozaciskowe



• Алюминий | Aluminum

Ø, mm			
115	—	—	—

**RF-63404...**

**СЪЕМНИК СТЕКОЛ ДВУХЗАЖИМНОЙ**  
| Double-clamp remover of glasses | Narzędzie do demonta u szyb dwuzaciskowe



• Алюминий | Aluminum

Код №	Артикул item №	Ø, mm			
<b>18582</b>	<b>RF-63404AH</b>	117	—	—	—
<b>18564</b>	<b>RF-63404</b>	145	—	—	—

**RF-63406...** **СЪЕМНИК СТЕКОЛ ТРЕХЗАЖИМНОЙ**  
| Multi-function powerful suction cup (Aluminum) |



• Алюминий | Aluminum

Код №	Артикул item №	Ø, mm			
<b>18581</b>	<b>RF-63406AH</b>	117	—	—	—
<b>18581</b>	<b>RF-63406</b>	145	—	—	—

# ROCKFORCE

РЕЗЬБОНАРЕЗНОЙ ИНСТРУМЕНТ И  
СОПУТСТВУЮЩИЙ

THREAD-CUTTING TOOL AND ACCESSORIES

NARZĘDZIA DO GWINTOWANIA I PODOBNE

DIŞ AÇMA KALEMI VE YARDIMCI ALETLER

# 9



## МАТКАР METAL İÇİN

### RF-DB... СВЕРЛО ПО МЕТАЛЛУ HSS

|Metal drill | Wiertło do metalu

NEW



Код №	Артикул item №	Размер Size, mm	KG	Box	Box
29 111	RF-DB50	5	—	—	—
29 113	RF-DB55	5.5	—	—	—
29 115	RF-DB60	6	—	—	—
29 116	RF-DB65	6.5	—	—	—
29 118	RF-DB70	7	—	—	—
29 121	RF-DB75	7.5	—	—	—
29 123	RF-DB80	8	—	—	—
29 125	RF-DB85	8.5	—	—	—
29 127	RF-DB90	9	—	—	—
29 129	RF-DB95	9.5	—	—	—
29 095	RF-DB100	10	—	—	—
29 098	RF-DB105	10.5	—	—	—
29 100	RF-DB110	11	—	—	—
29 102	RF-DB115	11.5	—	—	—
29 104	RF-DB120	12	—	—	—
29 106	RF-DB125	12.5	—	—	—
29 108	RF-DB130	13	—	—	—

### RF-DB... СВЕРЛО ПО МЕТАЛЛУ HSS+CO

|Metal drill | Wiertło do metalu

NEW



Код №	Артикул item №	Размер Size, mm	KG	Box	Box
29 112	RF-DB50H	5	—	—	—
29 114	RF-DB55H	5.5	—	—	—
29 120	RF-DB732	5.6	—	—	—
29 110	RF-DB1564	6	—	—	—
29 097	RF-DB104	6.35	—	—	—
29 117	RF-DB65H	6.5	—	—	—
29 119	RF-DB70H	7	—	—	—
29 122	RF-DB75H	7.5	—	—	—
29 124	RF-DB80H	8	—	—	—
29 126	RF-DB85H	8.5	—	—	—
29 128	RF-DB90H	9	—	—	—
29 130	RF-DB95H	9.5	—	—	—
29 096	RF-DB100H	10	—	—	—
29 099	RF-DB105H	10.5	—	—	—
29 101	RF-DB110H	11	—	—	—
29 103	RF-DB115H	11.5	—	—	—
29 105	RF-DB120H	12	—	—	—
29 107	RF-DB125H	12.5	—	—	—
29 109	RF-DB130H	13	—	—	—

### RF-DS... СВЕРЛО ПО МЕТАЛЛУ HSS

|Metal drill | Wiertło do metalu

NEW



Код №	Артикул item №	Размер Size, mm	PCS	KG	Box	Box
29 145	RF-DS310	1	3	—	—	—
29 148	RF-DS315	1.5	3	—	—	—
29 150	RF-DS320	2	3	—	—	—
29 151	RF-DS325	2.5	3	—	—	—
29 153	RF-DS330	3	3	—	—	—
29 139	RF-DS235	3.5	2	—	—	—
29 141	RF-DS240	4	2	—	—	—
29 143	RF-DS245	4.5	2	—	—	—

### RF-DB... СВЕРЛО ПО МЕТАЛЛУ HSS+CO

|Metal drill | Wiertło do metalu

NEW



Код №	Артикул item №	Размер Size, mm	PCS	KG	Box	Box
29 147	RF-DS310H	1	—	—	—	—
29 149	RF-DS315H	1.5	3	—	—	—
29 157	RF-DS3564	2	—	—	—	—
29 155	RF-DS332	2.4	3	—	—	—
29 152	RF-DS325H	2.5	3	—	—	—
29 154	RF-DS330H	3.3	—	—	—	—
29 146	RF-DS3108	3.2	3	—	—	—
29 140	RF-DS235H	3.5	2	—	—	—
29 158	RF-DS3964	3.6	3	—	—	—
29 156	RF-DS3532	3.9	3	—	—	—
29 142	RF-DS240H	4.2	—	—	—	—
29 136	RF-DS21164	4.4	2	—	—	—
29 144	RF-DS245H	4.5	2	—	—	—
29 138	RF-DS2316	4.8	2	—	—	—
29 137	RF-DS21364	5.2	2	—	—	—

### RF-DB... СВЕРЛО ПО МЕТАЛЛУ HSS

|Metal drill | Wiertło do metalu

NEW



Код №	Артикул item №	Размер Size, mm	PCS	KG	Box	Box
29 159	RF-DSP10	1	10	—	—	—
29 179	RF-DSP15	1.5	10	—	—	—
29 182	RF-DSP20	2	10	—	—	—
29 183	RF-DSP25	2.5	10	—	—	—
29 185	RF-DSP30	3	10	—	—	—
29 189	RF-DSP35	3.5	10	—	—	—
29 191	RF-DSP40	4	10	—	—	—
29 193	RF-DSP45	4.5	10	—	—	—
29 195	RF-DSP50	5	10	—	—	—
29 198	RF-DSP55	5.5	10	—	—	—
29 201	RF-DSP60	6	10	—	—	—
29 202	RF-DSP65	6.5	10	—	—	—
29 204	RF-DSP70	7	10	—	—	—
29 207	RF-DSP75	7.5	10	—	—	—
29 209	RF-DSP80	8	10	—	—	—
29 211	RF-DSP85	8.5	10	—	—	—
29 213	RF-DSP90	9	10	—	—	—
29 215	RF-DSP95	9.5	10	—	—	—
29 160	RF-DSP100	10	5	—	—	—
29 163	RF-DSP105	10.5	5	—	—	—
29 167	RF-DSP110	11	5	—	—	—
29 169	RF-DSP115	11.5	5	—	—	—
29 172	RF-DSP120	12	5	—	—	—
29 174	RF-DSP125	12.5	5	—	—	—
29 176	RF-DSP130	13	5	—	—	—



**МАТКАР МЕТАЛ ІСІН**

**RF-DB...** СВЕРЛО ПО МЕТАЛЛУ HSS+CO  
|Metal drill | Wiertło do metalu

Код №	Артикул item №	Размер Size, mm	PCS			
29 166	RF-DSP10H	1	10	—	—	—
29 181	RF-DSP15H	1.5	10	—	—	—
29 200	RF-DSP564	2	10	—	—	—
29 188	RF-DSP332	2.4	10	—	—	—
29 184	RF-DSP25H	2.5	10	—	—	—
29 186	RF-DSP30H	3	10	—	—	—
29 165	RF-DSP108	3.2	10	—	—	—
29 190	RF-DSP35H	3.5	10	—	—	—
29 217	RF-DSP964	3.6	10	—	—	—
29 197	RF-DSP532	3.9	10	—	—	—
29 192	RF-DSP40H	4	10	—	—	—
29 171	RF-DSP1164	4.4	10	—	—	—
29 194	RF-DSP45H	4.5	10	—	—	—
29 187	RF-DSP316	4.8	10	—	—	—
29 196	RF-DSP50H	5	10	—	—	—
29 178	RF-DSP1364	5.2	10	—	—	—
29 199	RF-DSP55H	5.5	10	—	—	—
29 206	RF-DSP732	5.6	10	—	—	—
29 180	RF-DSP1564	6	10	—	—	—
29 162	RF-DSP104	6.35	10	—	—	—
29 203	RF-DSP65H	6.5	10	—	—	—
29 205	RF-DSP70H	7	10	—	—	—
29 208	RF-DSP75H	7.5	10	—	—	—
29 210	RF-DSP80H	8	10	—	—	—
29 212	RF-DSP85H	8.5	10	—	—	—
29 214	RF-DSP90H	9	10	—	—	—
29 216	RF-DSP95H	9.5	10	—	—	—
29 161	RF-DSP100H	10	5	—	—	—
29 164	RF-DSP105H	10.5	5	—	—	—
29 168	RF-DSP110H	11	5	—	—	—
29 170	RF-DSP115H	11.5	5	—	—	—
29 173	RF-DSP120H	12	5	—	—	—
29 175	RF-DSP125H	12.5	5	—	—	—
29 177	RF-DSP130H	13	5	—	—	—



**RF-DBS05** НАБОР СВЕРЕЛ ПО МЕТАЛЛУ HSS  
29131 | Steelwirebr | Szczotkadruciana | Stahldrahtbürste |  
Brosse de fil en laito | Cepillodeace  
**5 pcs**



Размер Size, mm			
4,5,6,8,10	—	—	—

**RF-DBS08** НАБОР СВЕРЕЛ ПО МЕТАЛЛУ HSS  
29132 | Steelwirebr | Szczotkadruciana | Stahldrahtbürste |  
Brosse de fil en laito | Cepillodeace  
**8 pcs**



Размер Size, mm			
3,4,5,6,7,8,9,10	—	—	—

**RF-DBS13** НАБОР СВЕРЕЛ ПО МЕТАЛЛУ HSS  
29133 | Steelwirebr | Szczotkadruciana | Stahldrahtbürste |  
Brosse de fil en laito | Cepillodeace  
**13 pcs**

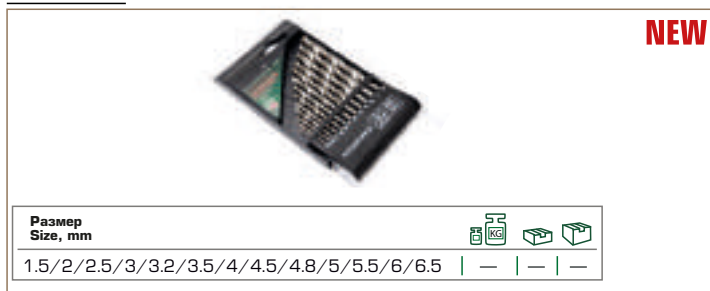

Размер Size, mm			
1.5/2/2.5/3/3.2/3.5/4/4.5/4.8/5/5.5/6/6.5	—	—	—

**RF-DBS19** НАБОР СВЕРЕЛ ПО МЕТАЛЛУ HSS  
29135 | Steelwirebr | Szczotkadruciana | Stahldrahtbürste |  
Brosse de fil en laito | Cepillodeace  
**19 pcs**



Размер Size, mm			
1/1.5/2/2.5/3/3.5/4/4.5/5/5.5/6/6.5/7/7.5/8/8.5/9/9.5/10	—	—	—

**RF-DBS16M** НАБОР СВЕРЕЛ КОМБИНИРОВАННЫЙ  
29134 | Steelwirebr | Szczotkadruciana | Stahldrahtbürste |  
Brosse de fil en laito | Cepillodeace  
**16 pcs**

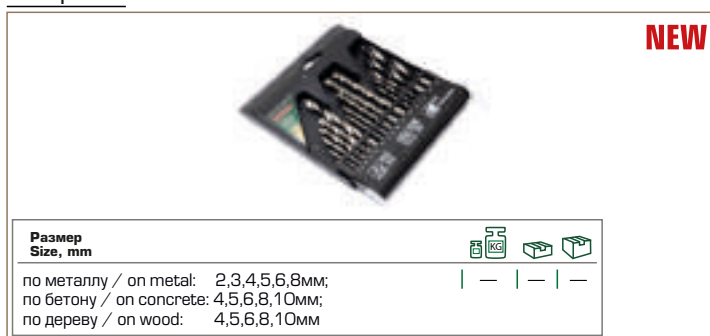

Размер Size, mm			
по металлу / on metal: 2,3,4,5,6,8мм; по бетону / on concrete: 4,5,6,8,10мм; по дереву / on wood: 4,5,6,8,10мм	—	—	—

**RF-2901...** РУЧНАЯ РАЗВЕРТКА  
|Manual scan | Ręczne skanowanie



Код №	Артикул item №	Размер Size, mm			
26 215	RF-290105	5	—	—	—
26 216	RF-290106	6	—	—	—
26 217	RF-290107	7	—	—	—
26 218	RF-290108	8	—	—	—
26 219	RF-290110	10	—	—	—

**RF-TAP...NPT**

**МЕТЧИКИ**

| Machine tap | Gwintownik maszynowy |  
Maschinengewindebohrer | Taraud machine | Macho mecanico

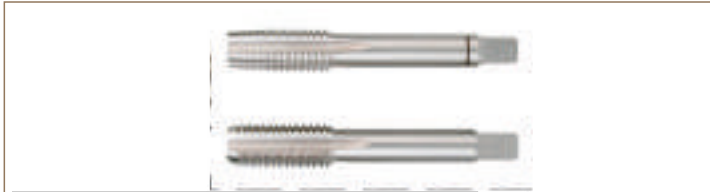

Код №	Артикул item №	Размеры Size	0.027	0.047	0.095	0.13	0.231
10400	TAP1/8-27NPT	1/8-27NPT	—	—	—	—	300
10403	TAP1/4-18NPT	1/4-18NPT	—	—	—	—	300
10404	TAP3/8-18NPT	3/8-18NPT	—	—	—	—	100
10405	TAP1/2-14NPT	1/2-14NPT	—	—	—	—	100
10423	TAP3/4-14NPT	3/4-14NPT	—	—	—	—	100

**RF-TS...**

**МЕТЧИКОДЕРЖАТЕЛЬ**

| Tap wrench | Pokrętko do gwintownicy | Werkzeughalter für Gewinde | Porte-taraud | Llave giramachos



Код №	Артикул item №	№	Размеры Size	0.097	0.28	0.61
10468	RF-TS 1	1	M1-10	—	—	150
10998	RF-TS 2	2	M4-12	—	—	50
10999	RF-TS 3	3	M5-20	—	—	25

**RF-881...**

**МЕТЧИКОДЕРЖАТЕЛЬ ТРЕЩОТОЧНЫЙ РЕВЕРСИВНЫЙ Т-ОБРАЗНЫЙ**



**NEW**

Код №	Артикул item №	Размеры Size	L, mm
26 809	RF-88185	M3-M8	85
26 807	RF-881240	M3-M8	240
26 806	RF-881110	M5-M12	110
26 808	RF-881290	M5-M12	290

**RF-DS...**

**ПЛАШКОДЕРЖАТЕЛЬ**

| Holder | Uchwyt



**NEW**

Код №	Артикул item №	Размеры Size	0.3
18 653	RF-DS16X5	16X5	—
18 654	RF-DS20X5	20X5	—
18 655	RF-DS20X7	20X7	—
18 656	RF-DS25X9	25X9	—
18 657	RF-DS30X11	30X11	—
10 466	DS38X14	38x14	0.3
18 658	RF-DS45X18	45X18	—
18 659	RF-DS55X22	55X22	—
18 660	RF-DS65X25	65X25	—

**NEW**  
**NEW**  
**NEW**  
**NEW**  
**NEW**  
**NEW**  
**NEW**  
**NEW**  
**NEW**

**RF-TAP...**

**МЕТЧИКИ**

**3 pcs**

| Machine tap | Gwintownik maszynowy | Maschinengewindebohrer | Taraud machine | Macho mecanico



Код №	Артикул item №	Размеры Size	0.018	0.036	0.039	0.05	0.05	0.064	0.064	0.075	0.075	0.092	0.121	0.121	0.181	0.182	
10000	TAP4x0,7	M4x0,7	—	—	—	—	—	—	—	—	—	—	—	—	—	—	500
10006	TAP5x0,8	M5x0,8	—	—	—	—	—	—	—	—	—	—	—	—	—	—	500
10011	TAP6x1	M6x1	—	—	—	—	—	—	—	—	—	—	—	—	—	—	600
10018	TAP7x1	M7x1	—	—	—	—	—	—	—	—	—	—	—	—	—	—	600
10037	TAP8x1	M8x1	—	—	—	—	—	—	—	—	—	—	—	—	—	—	300
10038	TAP8x1,25	M8x1,25	—	—	—	—	—	—	—	—	—	—	—	—	—	—	600
10039	TAP9x1	M9x1	—	—	—	—	—	—	—	—	—	—	—	—	—	—	300
10312	TAP9x1,25	M9x1,25	—	—	—	—	—	—	—	—	—	—	—	—	—	—	300
10316	TAP10x1,25	M10x1,25	—	—	—	—	—	—	—	—	—	—	—	—	—	—	500
10317	TAP10x1,5	M10x1,5	—	—	—	—	—	—	—	—	—	—	—	—	—	—	500
10323	TAP11x1,5	M11x1,5	—	—	—	—	—	—	—	—	—	—	—	—	—	—	300
10351	TAP12x1,5	M12x1,5	—	—	—	—	—	—	—	—	—	—	—	—	—	—	500
10351	TAP12x1,75	M12x1,75	—	—	—	—	—	—	—	—	—	—	—	—	—	—	300
10398	TAP14x1,5	M14x1,5	—	—	—	—	—	—	—	—	—	—	—	—	—	—	500
10399	TAP14x2	M14x2	—	—	—	—	—	—	—	—	—	—	—	—	—	—	200

**RF-DIE...**

**ПЛАШКИ**

| Circular die | Narzynka | Schneideisen | Filière | Cojinete dero



Код №	Артикул item №	Ø, mm	Размеры Size	0.017	0.02	0.026	0.021	0.031	0.031	0.043	0.043	0.043	0.063	0.083	0.06
18652	RF-DIE5x0,8	20	M5x0,8	—	—	—	—	—	—	—	—	—	—	—	—
10438	DIE6x1	20	M6x1	—	—	—	—	—	—	—	—	—	—	—	—
10439	DIE7x1	25	M7x1	—	—	—	—	—	—	—	—	—	—	—	—
10441	DIE8x1,25	25	M8x1,25	—	—	—	—	—	—	—	—	—	—	—	—
10440	DIE8x1	25	M8x1	—	—	—	—	—	—	—	—	—	—	—	—
10444	DIE9x1,25	25	M9x1,25	—	—	—	—	—	—	—	—	—	—	—	—
10442	DIE9x1	25	M9x1	—	—	—	—	—	—	—	—	—	—	—	—
10445	DIE10x1,25	30	M10x1,25	—	—	—	—	—	—	—	—	—	—	—	—
10448	DIE10x1,5	30	M10x1,5	—	—	—	—	—	—	—	—	—	—	—	—
10449	DIE11x1,5	30	M11x1,5	—	—	—	—	—	—	—	—	—	—	—	—
10450	DIE12x1,5	38	M12x1,5	—	—	—	—	—	—	—	—	—	—	—	—
10451	DIE12x1,75	38	M12x1,75	—	—	—	—	—	—	—	—	—	—	—	—
10452	DIE14x1,5	38	M14x1,5	—	—	—	—	—	—	—	—	—	—	—	—

**NEW**

**RF-C006-1 18661**

**НАБОР ПЛАШЕК**

| Steelwirebr | Szczotkadruciana | Stahldrahtbürste | Brosse de fil en laito | Cepillodeace

**6 pcs**

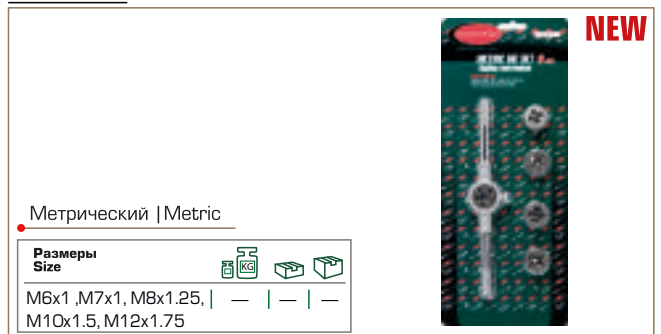

**NEW**

• Метрический | Metric

Размеры Size
M6x1, M7x1, M8x1,25, M10x1,5, M12x1,75

**RF-C010...**

**НАБОР МЕТЧИКОВ**

| Steelwirebr | Szczotkadruciana | Stahldrahtbürste |  
Brosse de fil en laito | Cepillodeace

**10 pcs**



**10 454 C010-1T** Метрический | Metric  
**18 662 RF-C010-2T** Дюймовый | inch

Код №	Артикул item №	Размеры   Size			
10 454	C010-1T	M6x1, M7x1, M8x1/1.25, M10x1/1.25/1.5, M12x1.25/1.5/1.75	0,27	—	50
18 662	RF-C010-2T	1/4"-NC20; 1/4"-NF28; 5/16"-NC18; 5/16"-NF24; 3/8"-NF24; 7/16"-NC14; 7/16"-NF20; 1/2"-NC13; 1/2"-NF20	—	—	—

**NEW**

**RF-PD016-1 НАБОР МЕТЧИКОВ И ПЛАШЕК**

**10465**

**16 pcs**

| Tapsanddies | Zestawnarzynekigwintownikow |  
Gewindeschneidwerkzeug-Satz | Set de filières et tarauds |  
Juego de machosde rosca y cojinetes

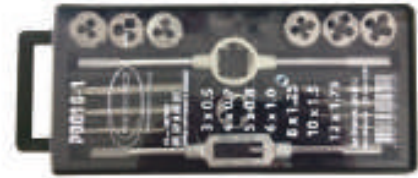

1/4"-NC20; 3/8"-NC16; 3/8"-NC16

• Метрический | Metric

Размеры   Size			
M3x0.5, M4x0.7, M5x0.8, M6x1, M8x1.25, M10x1.5, M12x1.75	0,62	—	25

**RF-M020-1**

**10456**

**20 pcs**

**НАБОР МЕТЧИКОВ И ПЛАШЕК**

| Tapsanddies | Zestawnarzynekigwintownikow |  
Gewindeschneidwerkzeug-Satz | Set de filières et tarauds |  
Juego de machosde rosca y cojinetes

M3x0.5-M4x0.7-M5x0.8-M6x1.7-M8x1.25-M9x1.25-M10x1.5-M12x1.75  
M3xM12  
25 mm



• Метрический | Metric

1	—	16

**RF-M024-1**

**1045...**

**24 pcs**

**НАБОР МЕТЧИКОВ И ПЛАШЕК**

| Tapsanddies | Zestawnarzynekigwintownikow |  
Gewindeschneidwerkzeug-Satz | Set de filières et tarauds |  
Juego de machosde rosca y cojinetes

**10457 RF-M024-1**

M5x0.8-M5x0.9-M6x0.75-M6x1  
M8x1.25-M10x1.25-M10x1.5-  
M12x1.5-M12x1.75  
M3-M12  
25mm

**10458 RF-M024-2**

1/4"-20; 1/4"-28; 5/16"-18;  
5/16"-24; 3/8"-16; 3/8"-24;  
7/16"-14; 7/16"-20; 1/2"-13; 1/2"-20  
1/6"-1/2"  
1"

1/8 NTP27  
1/8 NTP27

Метрический / Дюймовый  
Metric / Inch

1,061	—	16



**RF-M033-3**

**18663**

**33 pcs**

**НАБОР МЕТЧИКОВ И ПЛАШЕК**

| Tapsanddies | Zestawnarzynekigwintownikow |  
Gewindeschneidwerkzeug-Satz | Set de filières et tarauds |  
Juego de machosde rosca y cojinetes

3X0.5-4X0.7-5X0.8-6X1.0-8X1.25-  
10X1.5-12X1.75; 1/4-5/16-3/8-7/16-1/2-  
1/8BSP28-1/4BSP19  
M4-M12  
25 MM  
M3-M6  
50-6.5 MM  
+

**NEW**



• Метрический | Metric

—	—	—

**RF-M040-1**

**10459**

**40 pcs**

**НАБОР МЕТЧИКОВ И ПЛАШЕК**

| Tapsanddies | Zestawnarzynekigwintownikow |  
Gewindeschneidwerkzeug-Satz | Set de filières et tarauds |  
Juego de machosde rosca y cojinetes

M3x0.5-M3x0.6-M4x0.7-M4x0.75-M5x0.8-M5x0.9-M6x0.75-M6x1.0-  
7x0.75-7x1.8-1.8x1.25-10x1.25-10x1.5-12x1.5-12x1.75  
1/8 NTP27  
1/8 NTP27  
M3-M12  
25 mm  
M3-M6  
+



Размер Size			
M10x1.5	1,8	—	10



**RF-M058-1 НАБОР МЕТЧИКОВ И ПЛАШЕК**  
**10460**  
**58 pcs**  
| Tapsanddies | Zestawnarzynekigwintownikow |  
Gewindeschneidwerkzeug-Satz | Set de filières et tarauds |  
Juego de machosde roscar y cojinetes

M3x0.5-M3x0.6-M4x0.7-M4x0.75-M5x0.8-M5x0.9-M6x0.75-M6x1.0-M7x0.75-M7x1-M8x1-M8x1.25-M10x1.25-M10x1.5-M12x1.25-12x1.75  
1/8 NTP27  
1/8 NTP27  
M4-M12  
25 mm  
M3-M6  
50x5mm  
+



• Метрический / Metric

2,75 | — | 6

**RF-B110-1 НАБОР МЕТЧИКОВ И ПЛАШЕК**  
**10453**  
**110 pcs**  
| Tapsanddies | Zestawnarzynekigwintownikow |  
Gewindeschneidwerkzeug-Satz | Set de filières et tarauds |  
Juego de machosde roscar y cojinetes

M2x0.4; M3x0.5; M4x0.7; M5x0.8; M6x1; M6x0.75; M7x1; M7x0.75; M8x0.75; M8x1; M8x1.25; M9x0.75; M9x1; M9x1.25; M10x1.5; M10x1.25; M6x10x0.75; M10x1; M11x1.5; M11x1.25; M11x1; M11x0.75; M12x0.75; M12x1; M12x1.25; M12x1.5; M12x1.75; M14x2; M14x1.5; M14x1; M14x1.25; M16x2; M16x1.5; M16x1.0; M18x1.5  
M3-M12; M6-M20  
M3-M6  
25 mm; 38 mm



• Метрический | Metric

6,67 | — | 3

**RF-M060-3 НАБОР МЕТЧИКОВ И ПЛАШЕК**  
**10461**  
**60 pcs**  
| Tapsanddies | Zestawnarzynekigwintownikow |  
Gewindeschneidwerkzeug-Satz | Set de filières et tarauds |  
Juego de machosde roscar y cojinetes

M3x0.5, M4x0.7, M5x0.8, M6x1, M7x1, M8x1.25, M9x1.25, M10x1.5, M12x1.75  
1/4-20; 1/4-28; 5/16-18; 5/16-24; 3/8-16; 3/8-24  
7/16-14; 7/16-20; 1/2-13; 1/2-20  
4-40; 6-32; 8-32; 10-32; 10-24; 12-24  
1/8 NTP27  
1/8 NTP27  
M4-12  
M3-M6  
25mm  
50x5mm  
+



• Метрический / Дюймовый  
Metric / Inch

3,08 | — | 6

**RF-323116 КЛУПП ТРУБНЫЙ СО СМЕННЫМИ ПЛАШКАМИ**  
**15396**  
**9 pcs**  
| Pipe die stock with changeable screw dies  
Gwintownica rurowa z wymiennymi ci gad ami (narzynkami)



Размеры | Size

1/4", 3/8", 1/2", 3/4", 1", 1-1/4" | 4,8 | — | 4

**RF-3257129 НАБОР СВЕРЛ ПО МЕТАЛЛУ**  
**15221**  
**29 pcs**  
| Machine tap | Gwintownik maszynowy | Maschinengewindebohrer |  
Taraud machine | Macho mecanico

**HSS+CO**



Размеры, мм | Size, mm

1,5,2,2,5,2,8,3,2,3,5,4,4,5,4,8,5,2,5,5,6,6,5,6,8,7,2, | 1,42 | — | 20  
7,5,8,8,5,8,8,9,2,9,5,10,10,5,10,8,11,11,5,12,12,5,13

**RF-929U... НАБОР ФУТОРОК ДЛЯ ВОССТАНОВЛЕНИЯ РЕЗЬБЫ**  
| Thread repair set | Zestaw do naprawy gwintow | Reparatursatz für  
Gewinde | Set d'helicoils | Juego para reparar roscas



Код №	Артикул item №	PCS	Размеры Size, mm			
17726	RF-929U1A	50	M5x0.8	—	—	—
17730	RF-929U2A	50	M6x1	—	—	—
17732	RF-929U3A	50	M8x1.25	—	—	—
17722	RF-924U2A	25	M10x1.25	—	—	—
17724	RF-924U3A	25	M10x1.5	—	—	—
17715	RF-912U5A	25	M12x1.25	—	—	—
17717	RF-912U6A	25	M12x1.5	—	—	—
17719	RF-912U7A	25	M12x1.75	—	—	—
17710	RF-910U5A	10	M14x1.25	—	—	—
17712	RF-910U6A	10	M14x1.5	—	—	—

**NEW**



**RF-929U...** НАБОР ПРИСПОСОБЛЕНИЙ И ФУТОРОК  
ДЛЯ ВОССТАНОВЛЕНИЯ РЕЗЬБЫ

| Thread repair set | Zestaw do naprawy gwintów | Reparatursatz für Gewinde |  
Set d'helicoils | Juego para reparar roscas

Код №	Артикул item №	PCS	Размеры Size, mm	Размеры Size, mm	KG	KG	KG
17727	RF-929U1	25	M5x0.8	5.2	—	—	—
17729	RF-929U2	25	M6x1	6.3	—	—	—
17731	RF-929U3	25	M8x1.25	8.3	—	—	—
17721	RF-924U2	15	M10x1	10.4	—	—	—
17723	RF-924U3	15	M10x1.25	10.5	—	—	—
17725	RF-924U5	15	M10x1.5	10.5	—	—	—
17714	RF-912U5	15	M12x1.25	12.5	—	—	—
17716	RF-912U6	15	M12x1.5	12.5	—	—	—
17718	RF-912U7	15	M12x1.75	12.5	—	—	—
17709	RF-910U5	15	M14x1.25	14.5	—	—	—
17711	RF-910U6	15	M14x1.5	14.5	—	—	—



**RF-9130U1** НАБОР ПРИСПОСОБЛЕНИЙ И ФУТОРОК  
ДЛЯ ВОССТАНОВЛЕНИЯ РЕЗЬБЫ

15663

131 pcs

| Set of tools and threaded fittings for thread restoration |  
Zestaw urz dze i skr tek zw kowychdonaprawy gwintu

5.2-6.3-8.3-10.5-12.5 mm  
M5x0.8 M6x1.0 M8x1.25-M10x1.5-M12x1.75  
M5x0.8 M6x1.0 M8x1.25-M10x1.5 - 25 PCS  
M12x1.75- 10 PCS  
5 PCS

KG	KG	KG
2.28	—	10



**RF-602...** ЗУБИЛО

| Coldchise | Przecinak płaski | Flachmeissel | Burin | Tajadera en frío



Код №	Артикул item №	Размер Size, mm	L, mm	KG	KG	KG
1600	RF-60210150	10	150	0,056	10	200
16408	RF-60212150	12	150	0,09	10	200
1614	RF-60215180	15	180	0,21	10	60
1616	RF-60219200	19	200	0,306	10	60
1620	RF-60222200	22	200	0,31	10	60

**RF-60...** ЗУБИЛО

| Coldchise | Przecinak płaski | Flachmeissel | Burin | Tajadera en frío



Код №	Артикул item №	Размер Size, mm	L, mm	KG	KG	KG
16420	RF-6028140H	8	140	—	—	—
16407	RF-60210142H	10	142	—	—	—
16421	RF-60312130	12	130	—	—	—
16409	RF-60213150H	13	150	—	—	—
16848	RF-60315150	15	150	—	—	—
16411	RF-60216203H	16	203	—	—	—
16849	RF-60318175	18	175	—	—	—
16413	RF-60219203H	19	203	—	—	—
16892	RF-60320200	20	200	—	—	—
16415	RF-60222254H	22	254	—	—	—
16422	RF-60323250	23	250	—	—	—
16417	RF-60225305H	25	305	—	—	—
16424	RF-60326300	26	300	—	—	—

**RF-60...** ВЫКОЛОТКА

| Pin punch | Wybijał | Splintentreiber | Percuteur | Punzyn expulsador



Код №	Артикул item №	Размер Size, mm	L, mm	KG	KG	KG
1622	RF-6042140	2	140	0,068	20	200
16428	RF-6043150	3	150	0,07	20	200
1625	RF-6044190	4	190	0,078	20	200
1627	RF-6062185	2	185	0,1	20	200
1631	RF-6063185	3	185	0,101	20	200
1632	RF-6064185	4	185	0,102	20	200

**RF-602...** ЗУБИЛО

| Coldchise | Przecinak płaski | Flachmeissel | Burin | Tajadera en frío



Код №	Артикул item №	Размер Size, mm	L, mm	KG	KG	KG
16408	RF-60212150	12	150	—	—	—
16410	RF-60215150	15	150	—	—	—
16412	RF-60218200	18	200	—	—	—
16416	RF-60225200	25	250	—	—	—
16419	RF-60230150	30	150	—	—	—

**RF-60...Q** ЗУБИЛО С ПРОРЕЗИННОЙ  
ЗАЩИТНОЙ РУКОЯТКОЙ

| Chisel with rubberized protective handle | Przecinakzpowleczonym gum uchwytem ochronnym



Код №	Артикул item №	Размер Size, mm	L, mm	KG	KG	KG
16423	RF-60323300Q	23	300	—	—	—
16414	RF-60219254HQ	19	254	—	—	—
16418	RF-60225305HQ	25	305	—	—	—
16897	RF-60326300Q	26	300	—	—	—
16425	RF-60330350Q	30	350	—	—	—

**RF-604...** ВЫКОЛОТКА

| Pin punch | Wybijał | Splintentreiber | Percuteur | Punzyn expulsador



Код №	Артикул item №	Размер Size, mm	L, mm	KG	KG	KG
16912	RF-60415150	1.5	150	—	—	—
16426	RF-6042150	2	150	—	—	—
16428	RF-6043150	3	150	—	—	—
16430	RF-6044150	4	150	—	—	—
16432	RF-6045150	5	150	—	—	—
16434	RF-6046150	6	150	—	—	—

## RF-604...

### ВЫКОЛОТКА

| Pin punch | Wybijk | Splintentreiber | Percuteur | Punzyn expulsador



Код №	Артикул item №	Размер Size, mm	L, mm			
16427	RF-6042152H	2	152	—	—	—
16429	RF-6043152H	3	152	—	—	—
16431	RF-6044152H	4	152	—	—	—
16433	RF-6045152H	5	152	—	—	—
16435	RF-6046152H	6	152	—	—	—

## RF-606...

### ВЫКОЛОТКА КОНУСНАЯ

| Cone punch | Wybijk sto kowy



Код №	Артикул item №	Размер Size, mm	L, mm			
16437	RF-6062120	2	120	—	—	—
16439	RF-6063150	3	150	—	—	—
16440	RF-6064120	4	120	—	—	—
16443	RF-6065150	5	150	—	—	—
16444	RF-6066120	6	120	—	—	—

## RF-606...140H

### ВЫКОЛОТКА КОНУСНАЯ

| Cone punch | Wybijk sto kowy



Код №	Артикул item №	Размер Size, mm	L, mm			
16438	RF-6062140H	2	140	—	—	—
17052	RF-6063140H	3	140	—	—	—
16441	RF-6064140H	4	140	—	—	—
16442	RF-6065140H	5	140	—	—	—
16445	RF-6066140H	6	140	—	—	—

## RF-6074185

### КЕРНЕР

1636

| Center-punch | Punktak



Размер Size, mm	L, mm			
4	185	0,103	20	200

## RF-3927...

### КЕРНЕР АВТОМАТИЧЕСКИЙ

| Automatic punch | Punktak automatyczny



Код №	Артикул item №	Размер Size, mm			
16390	RF-39275	4x130	—	—	—
16391	RF-39276	6x150	—	—	—

## RF-607...

### КЕРНЕР

| Center-punch | Punktak



Код №	Артикул item №	Размер Size, mm	L, mm			
16446	RF-6073150	3	150	—	—	—
16447	RF-6074120	4	120	—	—	—
17058	RF-6075150	5	150	—	—	—

## RF-5055

1359

5 pcs

### НАБОР ЗУБИЛ

| Chisel set | Zestaw przecinaków | Flachmeisselsatz | Set de burins | Cinceles



Размер Size, mm			
10-12-15-19-22	1,08	12	24

## RF-5049

16394

4 pcs

### НАБОР ЗУБИЛ

| Chisel set | Zestaw przecinaków | Flachmeisselsatz | Set de burins | Cinceles



• Эргономические рукоятки / Ergonomic handle

Размер Size, mm			
19x205, 16x200, 14x190, 11x180	—	—	—

**RF-50310 НАБОР ЗУБИЛ**

**16393** | Chisel set | Zestaw przecinaków | Flachmeisselsatz | Set de burins |  
Cinceles  
**3 pcs**



**RF-50510 НАБОР ЗУБИЛ**

**16395** | Chisel set | Zestaw przecinaków | Flachmeisselsatz | Set de burins |  
Cinceles  
**5 pcs**

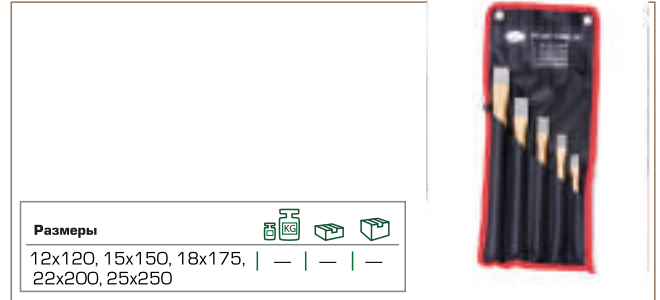

**RF-5014F НАБОР ЗУБИЛ**

**16723** | Chisel set | Zestaw przecinaków | Flachmeisselsatz | Set de burins |  
Cinceles  
**5 pcs**



**RF-5054 НАБОР ЗУБИЛ И ВЫКОЛОТОК**

**16398** | Set of chisels and punches | Zestaw przecinaków i wybijaków  
**5 pcs**



**RF-5054H НАБОР ЗУБИЛ И ВЫКОЛОТОК**

**16399** | Set of chisels and punches | Zestaw przecinaków i wybijaków  
**6 pcs**



**RF-5141M НАБОР ЗУБИЛ И ВЫКОЛОТОК**

**16847** | Set of chisels and punches | Zestaw przecinaków i wybijaków  
**14 pcs**



**RF-T5131H НАБОР ЗУБИЛ И ВЫКОЛОТОК**

**16461** | Set of chisels and punches | Zestaw przecinaków i wybijaków  
**13 pcs**



**RF-5054P НАБОР ЗУБИЛ И ВЫКОЛОТОК**

**16400** | Set of chisels and punches | Zestaw przecinaków i wybijaków  
**6 pcs**



**RF-5211P** **НАБОР ЗУБИЛ И ВЫКОЛОТОК**  
**16406** | Set of chisels and punches | Zestaw przecinaków i wybijaków  
**21 pcs**

16x165, 13x150, 11x140, 10x125, 8x115 mm  
8x155/180, 6x145/155, 5x135/140, 4x125/130  
3x120-2шт; 2.5x115mm-2шт/pcs



**RF-T5131** **НАБОР ЗУБИЛ И ВЫКОЛОТОК**  
**3273** | Set of chisels and punches | Zestaw przecinaków i wybijaków  
**13 pcs**

5x150mm-10x150mm-12x150mm-15x180mm-19x200mm-22x200mm  
2x185mm-3x185mm-4x185-2x140mm-3x150mm-4x190mm  
4x185 mm

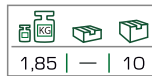

**RF-50613** **НАБОР ВЫКОЛОТОК**  
**1360** | Pin punch set | Zestaw wybijaków | Splintentreiber Satz |  
**6 pcs** Set de perceuteurs | Juego de punzones



Размеры  
Size, mm

2x8.0x115 mm, 3x8.0x125 mm, 4x9.5x150 mm, |0,58| 10 | 30  
5x9.5x165 mm, 6x12.7x180 mm, 8x12.7x180 mm



**RF-50613M** **НАБОР ВЫКОЛОТОК**  
**16405** | Pin punch set | Zestaw wybijaków | Splintentreiber Satz |  
**6 pcs** Set de perceuteurs | Juego de punzones

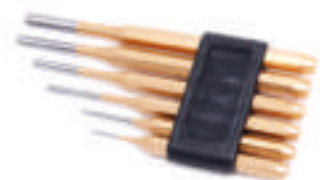

Размеры  
Size, mm

2x115, 3x125, 4x150, 5x165, 6x180, 8x180 mm | - | - | - | -



**RF-50612** **НАБОР ВЫКОЛОТОК**  
**16401** | Pin punch set | Zestaw wybijaków | Splintentreiber Satz |  
**6 pcs** Set de perceuteurs | Juego de punzones



Размеры  
Size, mm

3x150-2шт, 5x150-2шт | - | - | - | -  
8x150-2шт/pcs



**RF-6049** **НАБОР ВЫКОЛОТОК**  
**16436** **С ЭРГОНОМИЧЕСКИМИ РУКОЯТКАМИ**  
| Set of punches with ergonomic handles |  
**4 pcs** Zestaw wybijaków ergonomicznych uchwytach



Размер  
Size, mm

3x140, 4x150, 5x160, 6x180 | - | - | -



**RF-50512** **НАБОР ВЫКОЛОТОК**  
**16396** | Pin punch set | Zestaw wybijaków | Splintentreiber Satz |  
**5 pcs** Set de perceuteurs | Juego de punzones



Размер  
Size, mm

2x135, 3x145, 4x150, 5x155, 6x170 | - | - | -



**RF-50613K** **НАБОР ВЫКОЛОТОК**  
**16403** | Pin punch set | Zestaw wybijaków | Splintentreiber Satz |  
**6 pcs** Set de perceuteurs | Juego de punzones



Размер  
Size, mm

2.5x115, 3x120, 4x125, 5x130, 6x145 mm; | - | - | - | -  
керно: 150 mm





**RF-50613L**  
**16404**

**НАБОР ВЫКОЛОТОК**

| Pin punch set | Zestaw wybijaaków | Splintentreiber Satz |  
 Setdepercuteu | Juegodepunzon

6 pcs

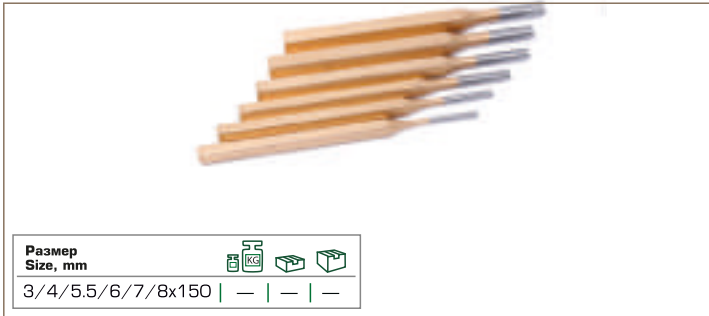

Размер Size, mm			
3/4/5.5/6/7/8x150		—	—

**RF-50513L**  
**16397**

**НАБОР ВЫКОЛОТОК**

| Pin punch set | Zestaw wybijaaków | Splintentreiber Satz |  
 Setdepercuteu | Juegodepunzon

6 pcs

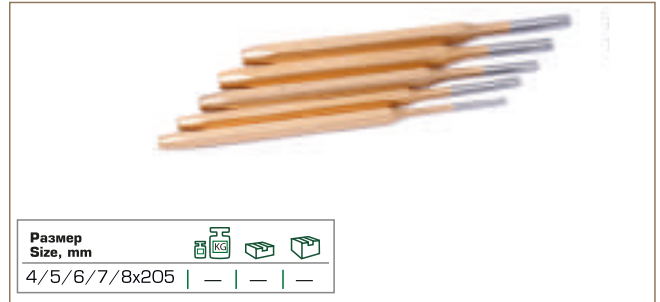

Размер Size, mm			
4/5/6/7/8x205		—	—

**RF-50613H**  
**16727**

**НАБОР ВЫКОЛОТОК**

| Pin punch set | Zestaw wybijaaków | Splintentreiber Satz |  
 Setdepercuteu | Juegodepunzon

6 pcs

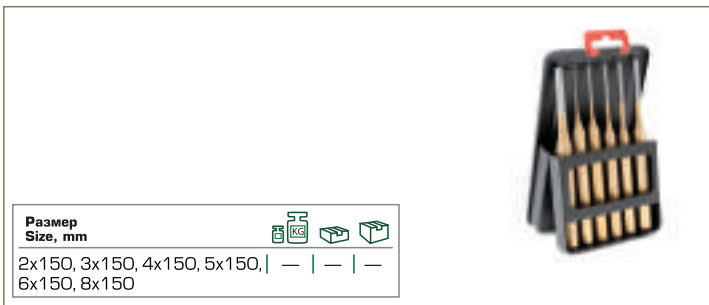

Размер Size, mm			
2x150, 3x150, 4x150, 5x150, 6x150, 8x150		—	—

**RF-50613A**  
**16402**

**НАБОР ВЫКОЛОТОК**

| Pin punch set | Zestaw wybijaaków | Splintentreiber Satz |  
 Setdepercuteu | Juegodepunzon

6 pcs



Размер Size, mm			
3x150-2шт, 5x150-2шт, 8x150-2шт/pcs		—	—

**RF-50613XL** **НАБОР ВЫКОЛОТОК УДЛИНЕННЫХ**  
**16729**

6 pcs

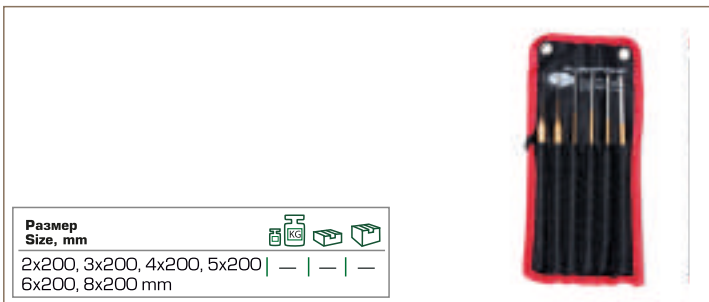

Размер Size, mm			
2x200, 3x200, 4x200, 5x200, 6x200, 8x200 mm		—	—

**RF-009...D**

**НАБОР ШТАМПОВ ЦИФРОВЫХ**

| Set of digit stamps | Zestaw stempli cyfrowych

9 pcs

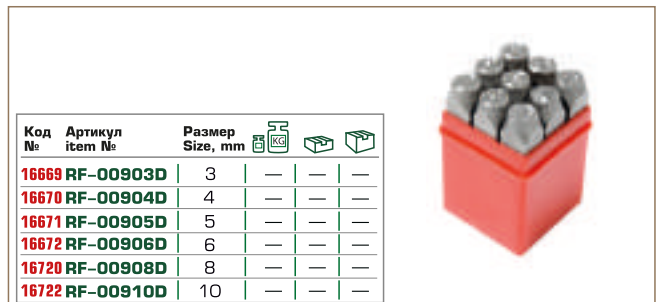

Код №	Артикул item №	Размер Size, mm			
16669	RF-00903D	3		—	—
16670	RF-00904D	4		—	—
16671	RF-00905D	5		—	—
16672	RF-00906D	6		—	—
16720	RF-00908D	8		—	—
16722	RF-00910D	10		—	—

**RF-027...**

**НАБОР ШТАМПОВ БУКВЕННЫХ**

| Set of letter stamps | Zestaw stempli literowych

27 pcs

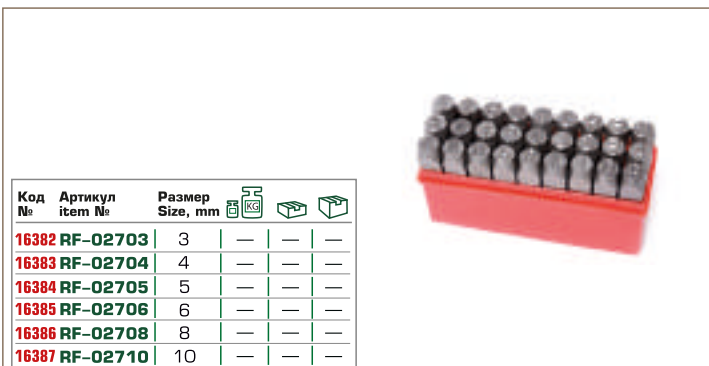

Код №	Артикул item №	Размер Size, mm			
16382	RF-02703	3		—	—
16383	RF-02704	4		—	—
16384	RF-02705	5		—	—
16385	RF-02706	6		—	—
16386	RF-02708	8		—	—
16387	RF-02710	10		—	—

**RF-5056...**

**НАПИЛЬНИК ПЛОСКИЙ**

| File flat | Piłnik płaski



**NEW**

Код №	Артикул item №	L" → L, mm			
19 025	RF-5056P16	6"		150	—
19 026	RF-5056P18	8"		200	—
19 024	RF-5056P110	10"		250	—

**RF-5056P2...** **НАПИЛЬНИК ПОЛУКРУГЛЫЙ**  
| File semicircular | Pilnik półokrągły |



**NEW**

Код №	Артикул item №	L"	L, mm			
19 028	RF-5056P26	6"	150	—	—	—
19 029	RF-5056P28	8"	200	—	—	—
19 027	RF-5056P210	10"	250	—	—	—

**RF-5056P3...** **НАПИЛЬНИК КРУГЛЫЙ**  
| File round | Pilnik okrągły |



**NEW**

Код №	Артикул item №	L"	L, mm			
19 031	RF-5056P36	6"	150	—	—	—
19 032	RF-5056P38	8"	200	—	—	—
19 030	RF-5056P310	10"	250	—	—	—

**RF-5056P4...** **НАПИЛЬНИК КВАДРАТНЫЙ**  
| Square file | Pilnik kwadratowy |



**NEW**

Код №	Артикул item №	L"	L, mm			
19 034	RF-5056P46	6"	150	—	—	—
19 035	RF-5056P48	8"	200	—	—	—
19 033	RF-5056P410	10"	250	—	—	—

**RF-5056P5...** **НАПИЛЬНИК ТРЕХГРАННЫЙ**  
| Trihedral file | Pilnik w kształcie trójkąta |



**NEW**

Код №	Артикул item №	L"	L, mm			
19 037	RF-5056P56	6"	150	—	—	—
19 038	RF-5056P58	8"	200	—	—	—
19 036	RF-5056P510	10"	250	—	—	—

**RF-5056-3** **НАБОР НАПИЛЬНИКОВ РАЗНОПРОФИЛЬНЫХ**  
**19022** | Steel file set | Pilniki do metalu | Werkstatt-Feilen | Set de limes à métal |  
3 pcs | Juego de limas para metal



**NEW**

Код №	Артикул item №	L, mm			
19022	RF-5056-3	200	—	—	—

**RF-5056-4** **НАБОР НАПИЛЬНИКОВ РАЗНОПРОФИЛЬНЫХ**  
**19023** | Steel file set | Pilniki do metalu | Werkstatt-Feilen | Set de limes à métal |  
4 pcs | Juego de limas para metal



**NEW**

Код №	Артикул item №			
19023	RF-5056-4	—	—	—

**RF-5056** **НАБОР НАПИЛЬНИКОВ**  
**235** | Steel file set | Pilniki do metalu | Werkstatt-Feilen | Set de limes à métal |  
5 pcs | Juego de limas para metal



1	5	20

**RF-905U1** **НАБОР ЭКСТРАКТОРОВ РЕЗЬБЫ**  
**26812** | Screw extractor set | Wykrętki do zerwanych śrub |  
5 pcs | Schraubenausdrehersatz | Set d'extracteurs aux vis |  
Destornillador para tornillos arrancados



**NEW**

**RF-6300...**  
**5 pcs**

**НАБОР ЭКСТРАКТОРОВ РЕЗЬБЫ**

| Screw extractor set | Wykrętki do zerwanych śrub |  
 Schraubenausdrehersatz | Set d'extracteurs aux vis |  
 Destornillador para tornillos arrancados



Код №	Артикул item №	0,13	25	100
11613	RF-63005	0,13	25	100
11614	RF-63005A	0,11	12	144

**RF-63005C**  
**27782**

**НАБОР ЭКСТРАКТОРОВ РЕЗЬБЫ**

| Screw extractor set | Wykrętki do zerwanych śrub |  
 Schraubenausdrehersatz | Set d'extracteurs aux vis |  
 Destornillador para tornillos arrancados



**NEW**

Размеры Size, mm	—	—	—
M3-M25	—	—	—

**RF-925U1**  
**3050**  
**25 pcs**

**НАБОР ЭКСТРАКТОРОВ РЕЗЬБЫ И СВЕРЛ**

| Screw extractor set & HSS drill bits | Wykrętki do zerwanych śrub i wiertła do metalu HSS | Schraubenausdrehersatz & HSS Bohrer | Set d'extracteurs aux vis | Destornillador para tornillos arrancados & HSS brocas



0,62	—	24
0,62	—	24

**RF-911U2**  
**18329**

**НАБОР ГОЛОВОК-ЭКСТРАКТОРОВ ДЛЯ ПОВРЕЖДЕННЫХ БОЛТОВ И ГАЕК**

**11 pcs**



покрытие **CR-MO**

Размеры Size, mm	—	—	—
8-17,19	—	—	—

**RF-63005B**  
**11615**

**НАБОР ЭКСТРАКТОРОВ РЕЗЬБЫ**

**6 pcs**

| Screw extractor set | Wykrętki do zerwanych śrub |  
 Schraubenausdrehersatz | Set d'extracteurs aux vis |  
 Destornillador para tornillos arrancados



0,23	12	96
0,23	12	96

**RF-63006C**  
**26628**

**НАБОР ЭКСТРАКТОРОВ РЕЗЬБЫ**

**8 pcs**

| Screw extractor set | Wykrętki do zerwanych śrub |  
 Schraubenausdrehersatz | Set d'extracteurs aux vis |  
 Destornillador para tornillos arrancados



**NEW**

Ø, mm	Размеры Size, mm	—	—	—
4, 5, 6, 4, 7, 6, 11, 15, 19, 24	3-6,6-8,8-11,11-14,14-18,18-20,20-22,22-26	—	—	—

**RF-910U2**  
**17304**

**НАБОР ГОЛОВОК-ЭКСТРАКТОРОВ ДЛЯ ПОВРЕЖДЕННЫХ БОЛТОВ И ГАЕК**

**10 pcs 3/8"**

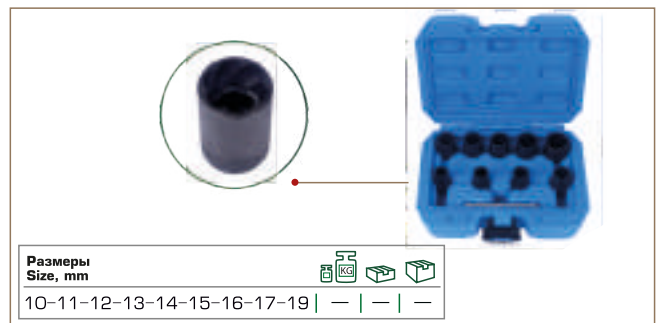

Размеры Size, mm	—	—	—
10-11-12-13-14-15-16-17-19	—	—	—

**RF-905U2L**  
**16263**

**НАБОР ГОЛОВОК-ЭКСТРАКТОРОВ УДЛИНЕННЫХ ДЛЯ ПОВРЕЖДЕННЫХ БОЛТОВ И ГАЕК**

**5 pcs 1/2"**



Размер Size, mm	L, mm	—	—	—
17-19-21-22	150	—	—	—

**RF-672...**  
**5 pcs**

**ГАЙКОЛОМ**

| Universal nut cracker |

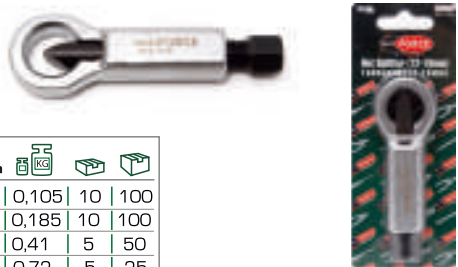

Код №	Артикул item №	Размер Size, mm	kg	box	box
3564	RF-6720312	3-12	0,105	10	100
3565	RF-6721216	12-16	0,185	10	100
3567	RF-6721622	16-22	0,41	5	50
3578	RF-6722227	22-27	0,72	5	25

**RF-9U1001**  
**26722**

**ГАЙКОЛОМ УСИЛЕННЫЙ**

| Nut reinforced |



**NEW**

Размер Size, mm	kg	box	box
3-24	—	—	—

**RF-672**  
**15247**

**4 pcs**

**НАБОР ГАЙКОЛОМОВ**

| Heavy duty nut splitter | Zestaw przecinaków do nakrętek |  
Meißelsatz für Schraubenmutter | Set de burins |  
Juego de tajaderas para tuercas



Размер Size, mm	kg	box	box
9-12, 12-16, 16-22, 22-27	1,59	10	65

**RF-818A**  
**18325**

**1/2"**

**ШПИЛЬКОВЕРТ УНИВЕРСАЛЬНЫЙ**

| Stud extractor | Wykręтак do śrub szpilek i nakrętek |  
Stehbolzenausdreher | Extracteur de goujon, écrou ou  
boulon arrondis | Extractor de esparragos



Размер Size, mm	kg	box	box
6-19	—	—	—

**RF-818...**  
**1/2"**

**ШПИЛЬКОВЕРТ**

| Stud extractor |



Код №	Артикул item №	Размер Size, mm	kg	box	box
16100	RF-81806	6	—	—	—
16101	RF-81808	8	—	—	—
16102	RF-81810	10	—	—	—
16262	RF-81812	12	—	—	—

**RF-5042**  
**1357**

**4 pcs**

**НАБОР ШПИЛЬКОВЕРТОВ**

| Roller stud extractor set Komplet wykręтакyw do szpilek |  
Stehbolzenlösersatz | Set d'extracteurs de goupilles |  
Juego de extractores de agujas



Размер Size, mm	kg	box	box
6-8-10-12	0,85	—	24

**RF-T5331**  
**3555**

**33 pcs**

**НАБОР ДЛЯ ОТКРУЧИВАНИЯ ПОВРЕЖДЕННЫХ БОЛТОВ- ГАЕК И ШПИЛЕК**

| Twist socket set | Zestaw wykręтакyw do śrub | Schraubendrehersatz |  
Set d'extracteurs aux vis | Juego de destornilladores



- 5/16" (L-36 mm) PH.2-PH.3
- 5/16" (L-36 mm) PZ.2-PZ.3
- 5/16" (L-36 mm) 9-11 mm
- 5/16" HEX (L-36 mm) 6-8-10 mm
- 5/16" TORX (L-36 mm) T25-T30-T40-T45-T50
- 5/16" (L-80 mm) PH.2-PH.3
- 5/16" (L-80 mm) 9-11 mm
- 3/8" F x 5/16" F
- 6-8-10-12 mm
- 9-12 mm-12-16 mm-16-22 mm
- 7/64"-9/64"-5/32"-1/4"-19/64"
- 3/8" (F) x 5/16" (F)

kg	box	box
1,85	—	10

**RF-918U2**  
**26373**

**18 pcs**

**НАБОР ДЛЯ ОТКРУЧИВАНИЯ ПОВРЕЖДЕННЫХ БОЛТОВ- ГАЕК И ШПИЛЕК**

| Twist socket set | Zestaw wykręтакyw do śrub | Schraubendrehersatz |  
Set d'extracteurs aux vis | Juego de destornilladores



головки-экстракторы 10-17,19 mm  
M3-M18;  
6,8,10,12 mm

kg	box	box
—	—	—

**NEW**



**RF-67801**    **ЗАКЛЕПОЧНИК МЕХАНИЧЕСКИЙ**  
**11624**    | Mechanical riveter | Nitownica mechaniczna



360°

Размер Size, mm	L, mm			
2,4-3,0-4,0-4,8	280	0,79	6	24

**RF-S201**    **ЗАКЛЕПОЧНИК МЕХАНИЧЕСКИЙ "PROFI"**  
**15281**    | "Profi" mechanical riveter | Nitownica mechaniczna "Profi"



360°

Размер Size, mm	L, mm			
2,4-3-3,2-4-4,8	285	0,85	—	24

**RF-H51**    **ЗАКЛЕПОЧНИК МЕХАНИЧЕСКИЙ**  
**15278**    **РЫЧАЖНО-СКЛАДНОЙ "PROFI"**  
| "Profi" lever-folding mechanical riveter |  
Nitownica mechaniczna d wigniowo-sk adana "profi"



Размер Size, mm			
3,2-4-4,8-5-6-6,4	2,31	—	10

**RF-67804**    **ЗАКЛЕПОЧНИК МЕХАНИЧЕСКИЙ ДВУРУЧНЫЙ**  
**19737**    | "Profi" two-handed mechanical riveter |  
Nitownica mechaniczna dwur czna "profi"



**NEW**

Размер Size, mm	L, mm			
M3, M4, M5, M6, M8, M10	320	—	—	—

**RF-J701**    **ЗАКЛЕПОЧНИК МЕХАНИЧЕСКИЙ "PROFI"**  
**15282**    | "Profi" mechanical riveter | Nitownica mechaniczna "Profi"



Размер Size, mm	L, mm			
2,4-3,2-4,0-4,8	270	0,617	—	30

**RF-S905**    **ЗАКЛЕПОЧНИК МЕХАНИЧЕСКИЙ 2 В 1 "PROFI"**  
**15280**    | "Profi" mechanical riveter | Nitownica mechaniczna "Profi"



360°

Размер Size, mm	Размер Size	L, mm			
2,4-4,8	M3-M16	285	1,617	—	12

**RF-TC20**    **ЗАКЛЕПОЧНИК МЕХАНИЧЕСКИЙ ДВУРУЧНЫЙ**  
**15279**    **"PROFI"**  
| "Profi" two-handed mechanical riveter | Nitownica mechaniczna dwur czna "profi"



Размер Size, mm	L, mm			
2,4-3-3,2-4-4,8	450	1,733	—	12

**RF-67805**    **ЗАКЛЕПОЧНИК МЕХАНИЧЕСКИЙ ДВУРУЧНЫЙ**  
**19738**    | "Profi" two-handed mechanical riveter |  
Nitownica mechaniczna dwur czna "profi"



**NEW**

Со шкалой затяжки от 0-10 mm

Размер Size, mm	L, mm			
M3, M4, M5, M6, M8, M10, M12	380	—	—	—

**RF-LHF157** ЗАКЛЕПОЧНИК МЕХАНИЧЕСКИЙ  
15276 ДВУРУЧНЫЙ 3 В 1 "PROFI"  
|"Profi" 3-in-1 two-handed mechanical riveter |  
Nitownica mechaniczna dwur czna 3 w 1 "Profi"



Размер Size, mm	Размер Size	L, mm			
3.2-4-4.8-5-6-6.4	M4-M5-M6-M7-M8-M10-M12	520	3,333	—	6

**RF-LHF207** ЗАКЛЕПОЧНИК МЕХАНИЧЕСКИЙ  
15275 ДВУРУЧНЫЙ 3 В 1 "PROFI"  
|"Profi" 3-in-1 two-handed mechanical riveter |  
Nitownica mechaniczna dwur,czna 3 w 1 "Profi"



Складной / Folding

Размер Size, mm	Размер Size	L, mm			
3.2-4-4.8-5.6-6.4	M4-M5-M6-M7-M8-M10-M12	520	3,282	—	6

**RF-67812** АДАПТЕР-ЗАКЛЕПОЧНИК РЕЗЬБОВОЙ ДЛЯ ДРЕЛИ  
28429 |"Profi" two-handed mechanical riveter | Nitownica mechaniczna dwur czna "profi"



Размер Size, mm	Параметры дрели drill parameters			
M3, M4, M5, M6, M8	min 15Nm, max 1000 об/мин	1,733	—	12

**RF-5055P1...** НОЖНИЦЫ ПО МЕТАЛЛУ  
| Scissors for metal | Nożyce do metalu |

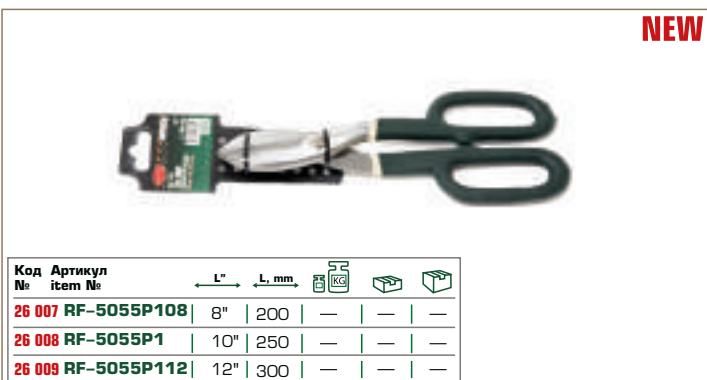

Код №	Артикул item №	L"	L, mm			
26 007	RF-5055P108	8"	200	—	—	—
26 008	RF-5055P1	10"	250	—	—	—
26 009	RF-5055P112	12"	300	—	—	—

**RF-H9-7** ЗАКЛЕПОЧНИК МЕХАНИЧЕСКИЙ ДВУРУЧНЫЙ  
15277 3 В 1 "PROFI"  
|"Profi" 3-in-1 two-handed mechanical riveter |  
Nitownica mechaniczna dwur,czna 3 w 1 "Profi"

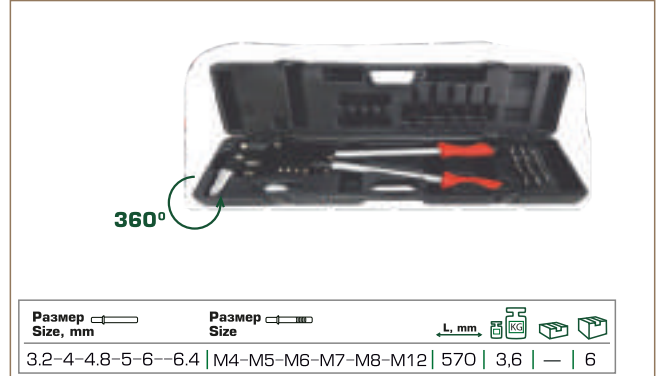

Размер Size, mm	Размер Size	L, mm			
3.2-4-4.8-5-6-6.4	M4-M5-M6-M7-M8-M12	570	3,6	—	6

**RF-6786** АДАПТЕР-ЗАКЛЕПОЧНИК ДЛЯ ДРЕЛИ  
28430 |"Profi" two-handed mechanical riveter | Nitownica mechaniczna dwur czna "profi"



Размер Size, mm	Параметры дрели drill parameters			
2.4, 3.2, 4.0, 4.8	min 11Nm, max 1000 об/мин	1,733	—	12

**RF-6981...** НОЖНИЦЫ ПО МЕТАЛЛУ  
| Scissors for metal | Nożyce do metalu |

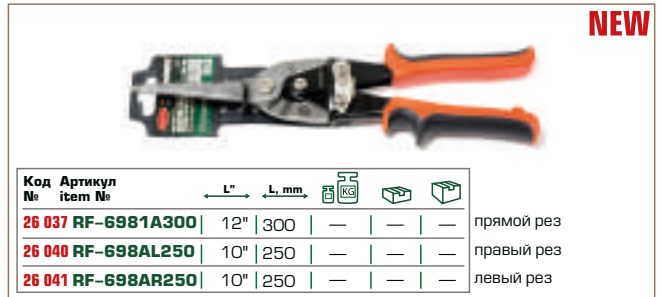

Код №	Артикул item №	L"	L, mm				
26 037	RF-6981A300	12"	300	—	—	—	прямой рез
26 040	RF-698AL250	10"	250	—	—	—	правый рез
26 041	RF-698AR250	10"	250	—	—	—	левый рез

**RF-698A...** НОЖНИЦЫ ПО МЕТАЛЛУ "ПРЯМОЙ РЕЗ"  
| Scissors for metal | Nożyce do metalu |

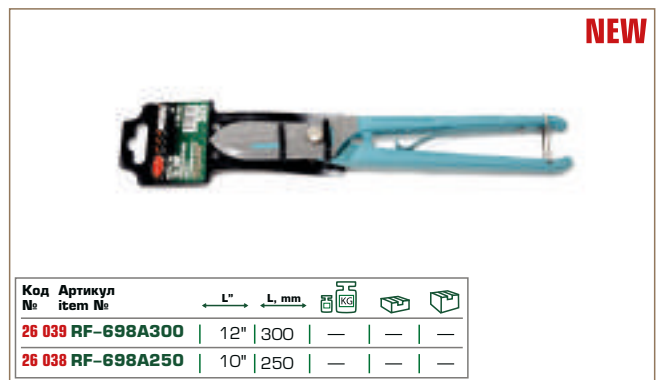

Код №	Артикул item №	L"	L, mm			
26 038	RF-698A300	12"	300	—	—	—
26 038	RF-698A250	10"	250	—	—	—

**RF-9U050208** БОЛТОРЕЗ МИНИ "PROFI"  
**26353** | Bolt cutter mini "Profi" | Szczypce mini "Profi" |

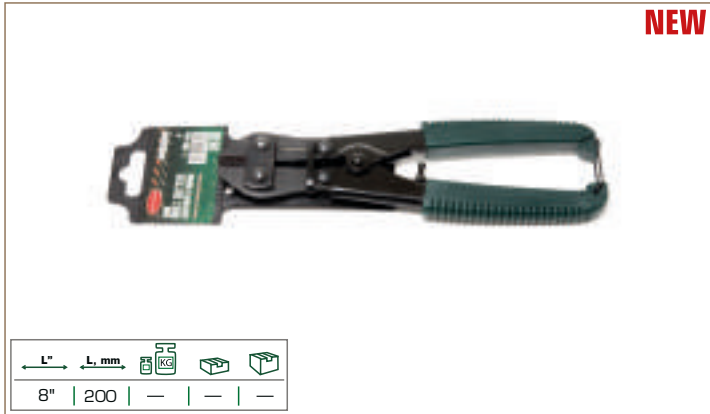

**RF-9U0501...** БОЛТОРЕЗ "PROFI"  
| Bolt cutter mini "Profi" | Szczypce mini "Profi" |



**RF-BFRO...** КОРДЩЕТКА ДИСКОВАЯ ЛАТУННАЯ ДЛЯ ДРЕЛИ  
| Korsetka disc brass for drills | Szczotka talerzowa mosiężna do wiertarki |



**RF-BFR103** КОРДЩЕТКА ДИСКОВАЯ СТАЛЬНАЯ ДЛЯ ДРЕЛИ  
**29071** | Korsetka disc steel for drills | Szczotka talerzowa stalowa do wiertarki |

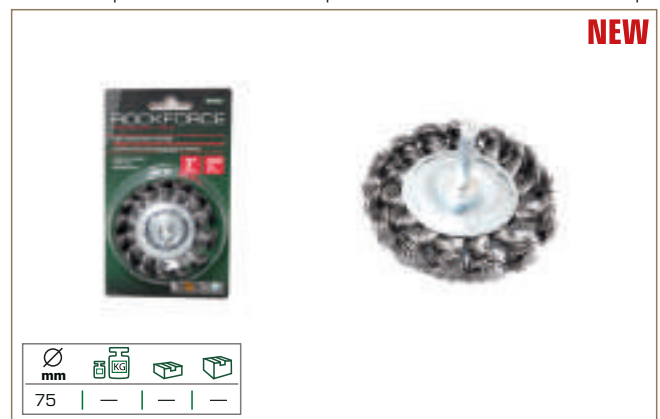

**RF-BCRO...** КОРДЩЕТКА ЧАШЕОБРАЗНАЯ ЛАТУННАЯ  
ДЛЯ ДРЕЛИ  
| Korsetka Cup brass for drills |

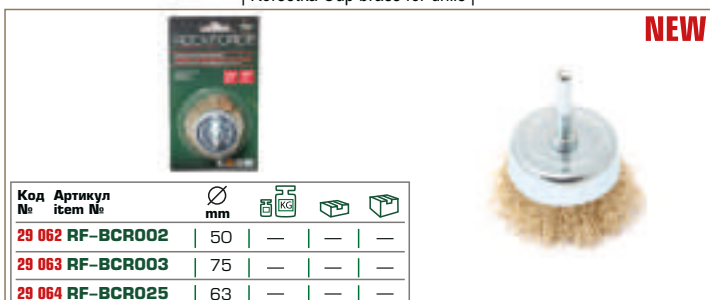

**RF-BCR1...** КОРДЩЕТКА ЧАШЕОБРАЗНАЯ  
СТАЛЬНАЯ ДЛЯ ДРЕЛИ  
| Korsetka Cup steel for drills |

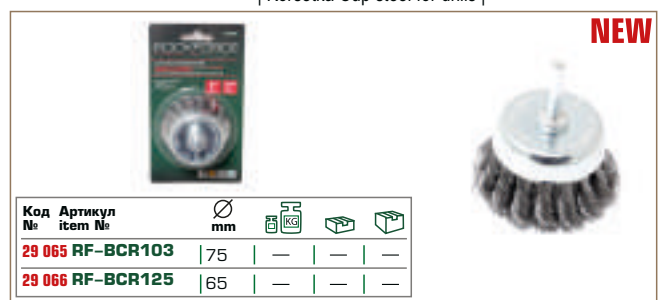

**RF-BWFO...** КОРДЩЕТКА ДИСКОВАЯ ЛАТУННАЯ ДЛЯ УШМ  
| Korsetka for drills |

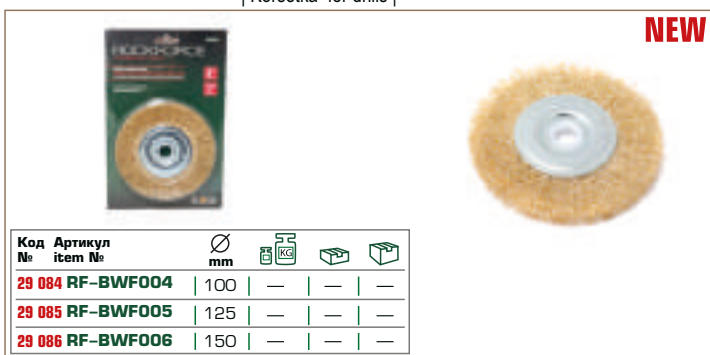

**RF-BWF1...** КОРДЩЕТКА ДИСКОВАЯ СТАЛЬНАЯ ДЛЯ УШМ  
| Korsetka for drills |

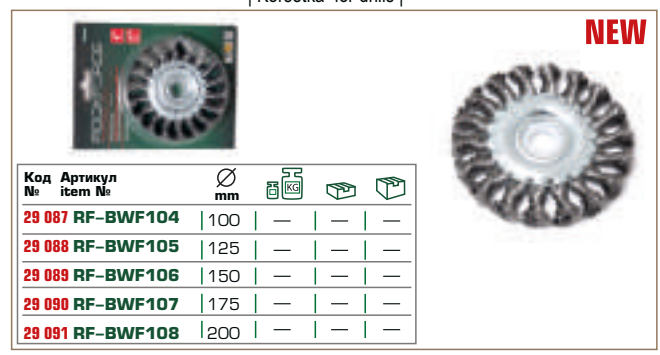



**RF-BWDO...** КОРДЩЕТКА "ПОЛУЧАША" ЛАТУННАЯ ДЛЯ УШМ  
| Korsetka for drills |



Код №	Артикул item №	Ø mm	KG	KG	KG	KG
29 078	RF-BWD004	100	—	—	—	—
29 080	RF-BWD045	115	—	—	—	—
29 079	RF-BWD005	125	—	—	—	—

**RF-BWD1...** КОРДЩЕТКА "ПОЛУЧАША" СТАЛЬНАЯ ДЛЯ УШМ  
| Korsetka for drills |



Код №	Артикул item №	Ø mm	KG	KG	KG	KG
29 081	RF-BWD104	100	—	—	—	—
29 082	RF-BWD105	125	—	—	—	—
29 083	RF-BWD145	115	—	—	—	—

**RF-BWCO...** КОРДЩЕТКА ЧАШЕОБРАЗНАЯ ВИТАЯ ЛАТУННАЯ ДЛЯ УШМ  
| Korsetka for drills |



Код №	Артикул item №	Ø mm	KG	KG	KG	KG
29 072	RF-BWC003	75	—	—	—	—
29 073	RF-BWC005	125	—	—	—	—

**RF-BWC1...** КОРДЩЕТКА ЧАШЕОБРАЗНАЯ ВИТАЯ СТАЛЬНАЯ ДЛЯ УШМ  
| Korsetka for drills |



Код №	Артикул item №	Ø mm	KG	KG	KG	KG
29 077	RF-BWC125	50	—	—	—	—
29 074	RF-BWC103	75	—	—	—	—
29 075	RF-BWC104	100	—	—	—	—
29 076	RF-BWC105	125	—	—	—	—

**RF-BWS301** НАБОР КОРДЩЕТОК ЛАТУННЫХ ДЛЯ ДРЕЛИ  
**29092** | Set of brass cordsets for drills | Zestaw cord-szczotek mosiężnych do wiertarki |  
**3 pcs**



KG	KG	KG	KG
—	—	—	—

**RF-BWS501** НАБОР КОРДЩЕТОК ЛАТУННЫХ ДЛЯ ДРЕЛИ  
**29093** | Set of brass cordsets for drills | Zestaw cord-szczotek mosiężnych do wiertarki |  
**5 pcs**



KG	KG	KG	KG
—	—	—	—

**RF-BWS601** НАБОР КОРДЩЕТОК ЛАТУННЫХ ДЛЯ ДРЕЛИ  
**29094** | Set of brass cordsets for drills | Zestaw cord-szczotek mosiężnych do wiertarki |  
**6 pcs**



KG	KG	KG	KG
—	—	—	—

**RF-34012123** ЩЕТКА ПО МЕТАЛЛУ РУЧНАЯ  
**17445** | Steel wire brush | Szczotka druciana | Stahldrahtbürste | Brosse de fil en laiton | Cepillo de acero



- Железный корпус / Iron body
- Пластиковая рукоятка (латунь) / Plastic handle (brass)

KG	KG	KG	KG
—	—	—	—



**RF-34012133** **ЩЕТКА ПО МЕТАЛЛУ РУЧНАЯ**  
**17447** | Steel wire brush | Szczotka druciana | Stahldrahtbürste |  
Brosse de fil en laiton | Cepillo de acero



- Железный корпус / Iron body
- Полипропиленовая эргономическая рукоятка (латунная проволока) / Ergonomic handle (Wire brass)

**RF-340117...** **ЩЕТКА ПО МЕТАЛЛУ РУЧНАЯ**  
**1744...** | Steelwirebr | Szczotkadruciana | Stahldrahtbürste |  
Brosse de fil en laito | Cepillodeacero



• Деревянный корпус / Wooden body

Код №	Артикул item №	Проволока   wire из нержавеющей стали   Stainless steel	Корпус	Резиновая рукоятка	Пластиковый корпус
17440	RF-340117217	4x15рядов   rows	—	—	—
17441	RF-340117226	5x15рядов   rows	—	—	—
17442	RF-340117232	6x15рядов   rows	—	—	—

**RF-34012839** **ЩЕТКА-МИНИ ПО МЕТАЛЛУ РУЧНАЯ**  
**17453** | Steelwirebrush | Szczotkadrucian | Stahldrahtbürste |  
Brosse de fil en laiton | Cepillodeacer

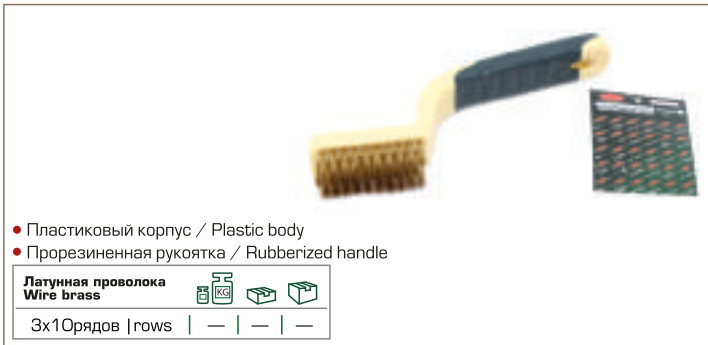

- Пластиковый корпус / Plastic body
- Прорезиненная рукоятка / Rubberized handle

Латунная проволока Wire brass	Корпус	Резиновая рукоятка	Пластиковый корпус
3x10рядов   rows	—	—	—

**RF-340129725** **ЩЕТКА-МИНИ ПО МЕТАЛЛУ РУЧНАЯ**  
**17454** | Steelwirebrush | Szczotkadrucian | Stahldrahtbürste |  
Brosse de fil en laiton | Cepillodeacer

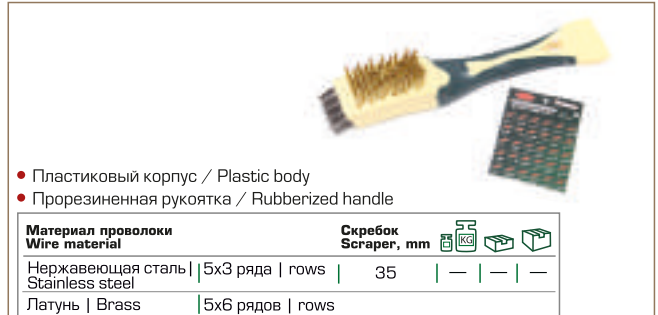

- Пластиковый корпус / Plastic body
- Прорезиненная рукоятка / Rubberized handle

Материал проволоки Wire material	Скребок Scraper, mm	Корпус	Резиновая рукоятка	Пластиковый корпус
Нержавеющая сталь   Stainless steel	5x3 ряда   rows	35	—	—
Латунь   Brass	5x6 рядов   rows	—	—	—

**RF-340121214** **ЩЕТКА ПО МЕТАЛЛУ РУЧНАЯ**  
**17444** | Steelwirebrush | Szczotkadrucian | Stahldrahtbürste |  
Brosse de fil en laito | Cepillodeace



• Пластиковый корпус / Plastic body

Латунная проволока Wire brass	Корпус	Резиновая рукоятка	Пластиковый корпус
2x19рядов   rows	—	—	—

**RF-340121318** **ЩЕТКА ПО МЕТАЛЛУ РУЧНАЯ**  
**17446** | Steelwirebr | Szczotkadruciana | Stahldrahtbürste |  
Brosse de fil en laito | Cepillodeace



- Пластиковый корпус / Plastic body
- Прорезиненная рукоятка / Rubberized handle

Латунная проволока Wire brass	Корпус	Резиновая рукоятка	Пластиковый корпус
4x16рядов   rows	—	—	—

**RF-340122313** **ЩЕТКА ПО МЕТАЛЛУ РУЧНАЯ**  
**17449** | Steelwirebru | Szczotkadruciana | Stahldrahtbürste |  
Brosse de fil en laito | Cepillodeace

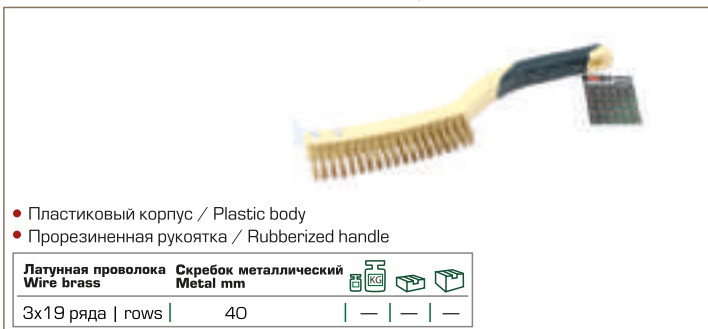

- Пластиковый корпус / Plastic body
- Прорезиненная рукоятка / Rubberized handle

Латунная проволока Wire brass	Скребок металлический Metal mm	Корпус	Резиновая рукоятка	Пластиковый корпус
3x19 ряда   rows	40	—	—	—

**RF-340123316** **ЩЕТКА ПО МЕТАЛЛУ РУЧНАЯ**  
**11846** | Steel wire brush | Szczotka druciana | Stahldrahtbürste |  
Brosse de fil en laito | Cepillodeace



- Пластиковый корпус / Plastic body
- Прорезиненная рукоятка / Rubberized handle

Латунная проволока Wire brass	Скребок металлический Metal mm	Корпус	Резиновая рукоятка	Пластиковый корпус
4x11 ряда   rows	70	—	—	—

**RF-340125228** **ЩЕТКА ПО МЕТАЛЛУ РУЧНАЯ**  
**11846** | Steel wire brush | Szczotkadruciana | Stahldrahtbürste |  
Brosse de fil en laito | Cepillodeace

- Пластиковый корпус / Plastic body
- Прорезиненная рукоятка / Rubberized handle

Проволока | wire  
из нержавеющей стали |  
Stainless steel



5x18рядов   rows		-	-	-	-
------------------	--	---	---	---	---

**RF-340126429** **ЩЕТКА ПО МЕТАЛЛУ ДВУРУЧНАЯ**  
**11846** | Steel wire brush | Szczotka druciana | Stahldrahtbürste |  
Brosse de fil en laiton | Cepillo de acero

- Пластиковый корпус / Plastic body
- Прорезиненная эргономичная рукоятка / Rubberized ergonomic handle

Медная проволока



5x32рядов   rows		-	-	-	-
------------------	--	---	---	---	---

**RF-340131625** **НАБОР ЩЕТОК ПО МЕТАЛЛУ В ПЛАСТИКОВОМ КОРПУСЕ**  
**11846** | Set of brushes for metal in plastic body | Szczotka uniwersalna do metali



Проволока | wire  
из нержавеющей стали | stainless steel  
латунь, нейлон | brass, nylon

Скребок  
Scraper, mm

5x6, 5x3ряда   rows		35		-	-	-
---------------------	--	----	--	---	---	---

**RF-340135102** **НАБОР ЩЕТОК ПО МЕТАЛЛУ В ПЛАСТИКОВОМ КОРПУСЕ**  
**11846** | Set of brushes for metal in plastic body |  
Szczotka uniwersalna do metali  
**2 pcs**



Материал проволоки  
Wire material

Высокоуглеродистая сталь |  
High carbon steel  
Латунь / brass

Скребок  
Scraper, mm

4x11 рядов   rows 4x16 рядов   rows		75		-	-
----------------------------------------	--	----	--	---	---

**RF-3401210338** **ЩЕТКА ПО МЕТАЛЛУ РУЧНАЯ**  
**11846** | Steel wire brush | Szczotka druciana | Stahldrahtbürste |  
Brosse de fil en laiton | Cepillodeace

- Пластиковый корпус / Plastic body
- П-образная рукоятка / П-shaped handle

Латунная проволока  
Wire brass



8x22рядов   rows		-	-	-	-
------------------	--	---	---	---	---

**RF-3401214235** **ЩЕТКА ПО МЕТАЛЛУ УНИВЕРСАЛЬНАЯ**  
**11846** | Universal brush for metal | Szczotka uniwersalna do metali

Ручная и под "черенок"

Проволока | wire  
из нержавеющей стали |  
Stainless steel

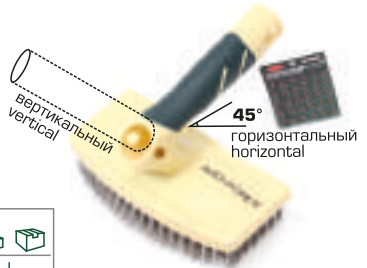

45°  
вертикальный  
vertical  
горизонтальный  
horizontal

7x19рядов   rows		-	-	-	-
------------------	--	---	---	---	---

**RF-34013412** **НАБОР ЩЕТОК ПО МЕТАЛЛУ В ПЛАСТИКОВОМ КОРПУСЕ**  
**11846** | Set of brushes for metal in plastic body | Szczotka uniwersalna do metali  
**2 pcs**



Проволока | wire  
высокоуглеродистая | carbon  
сталь | steel

5x18; 5x32ряда   rows		-	-	-	-
-----------------------	--	---	---	---	---

**RF-SK-108** **НАБОР КАМНЕЙ АБРАЗИВНЫХ**  
**26136** | Set of abrasive stones | Zestaw kamieni ściernych |  
**5 pcs**

**NEW**



хвостовика, мм

6		-	-	-	-
---	--	---	---	---	---

**RF-GSK071 НАБОР АКСЕССУАРОВ ДЛЯ МИНИ-ДРЕЛЕЙ**

**29218** | Mini drill accessory kit | Zestaw akcesoriów do mini-wiertarki |

**71 pcs**



**RF-GSK276 НАБОР АКСЕССУАРОВ ДЛЯ МИНИ-ДРЕЛЕЙ**

**29219** | Mini drill accessory kit | Zestaw akcesoriów do mini-wiertarki |

**276 pcs**

